

УТВЕРЖДЕНЫ
приказом Министерства спорта
Российской Федерации
от 28 декабря 2023 г. № 1114
с изменениями, внесенными
приказом Министерства спорта
Российской Федерации
от 28 февраля 2024 г. № 209

ПРАВИЛА ВИДА СПОРТА «КОННЫЙ СПОРТ»

РАЗДЕЛ I. ОБЩИЕ ПОЛОЖЕНИЯ

Правила вида спорта «конный спорт» разработаны общероссийской спортивной федерацией по виду спорта «конный спорт» (далее – ОСФ) в соответствии с Правилами международных спортивных федераций (далее – МСФ (пункт 30 статьи I-1 настоящих Правил), осуществляющих развитие спортивных дисциплин, внесенных во Всероссийский реестр видов спорта, по виду спорта «конный спорт» (далее – дисциплина).

Дополнительно к настоящим Правилам ОСФ разрабатывает и утверждает Общий регламент (далее – ОР) – сборник официальных документов, разрабатываемый и утверждаемый ОСФ, содержащий детальные или же часто изменяемые требования к организации соревнований по конному спорту, подробное описание процедур по их проведению с учетом специфики разных дисциплин конного спорта и порядка принятия решений, касающихся различных вопросов, не освещенных подробно в настоящих правилах.

Все соревнования по конному спорту на территории Российской Федерации организуются и проводятся в соответствии с настоящими Правилами, ОР, Положениями и регламентами, детализирующими условия проведения и участия в конкретных турнирах.

Участники соревнований несут полную ответственность за знание настоящих Правил и их соблюдение.

Оказание скорой медицинской помощи осуществляется в соответствии с приказом Министерства здравоохранения Российской Федерации от 23.10.2020 № 1144н «Об утверждении порядка организации оказания медицинской помощи лицам, занимающимся физической культурой и спортом (в том числе при подготовке и проведении физкультурных мероприятий и спортивных мероприятий), включая порядок медицинского осмотра лиц, желающих пройти спортивную подготовку, заниматься физической культурой и спортом в организациях и (или) выполнить нормативы испытаний (тестов) Всероссийского физкультурно-спортивного комплекса «Готов к труду и обороне» (ГТО)» и форм медицинских заключений о допуске к участию физкультурных и спортивных мероприятиях».

Запрещается оказывать противоправное влияние на результаты спортивных соревнований. Запрещается участвовать в азартных играх в букмекерских конторах и тотализаторах путем заключения пари на официальные спортивные соревнования в соответствии с требованиями, установленными пунктом 3 части 4 статьи 26.2 Федерального закона от 04.12.2007 № 329 «О физической культуре и спорте в Российской Федерации». В случае нарушения команда дисквалифицируется из соревнований в полном составе.

1. ВВЕДЕНИЕ И ОПРЕДЕЛЕНИЯ

1.1. Термины и их определения

1. Для целей настоящих правил под лошадью понимается животное - представитель вида *Equus ferus caballus*, выступающее в одной и более дисциплинах конного спорта, без ограничения максимальной высоты в холке (лошадь) или высотой до 150 см в холке (пони), если иное не указано отдельно.

2. «Участник соревнований»

2.1. Спортивная пара спортсмен/лошадь в дисциплинах:

- группа дисциплин «выездка»;
- группа дисциплин «конкур»;
- группа дисциплин «троеборье»;
- группа дисциплин «пробеги»;
- джигитовка;
- группа дисциплин «тентпеггинг»

2.2. Соревновательная единица в дисциплинах:

- группа дисциплин «вольтижировка» (лонжер / вольтижер (-ры)/ лошадь);
- группа дисциплин «драйвинг» (драйвер/грум/лошадь),
чье выступление оценивается или чей результат фиксируется судьями в номере программы.

3. «Выступление» – выполнение участником или соревновательной единицей определенных Спортивными правилами для данной дисциплины упражнений, оцениваемых спортивными судьями.

4. «Номер программы» (в том числе: езда, маршрут, тест) – каждое отдельное соревнование как совокупность выступлений участников, по итогам которого они ранжируются по местам этого же конкретного номера программы (маршрута, езды, теста и т.п.) в зависимости от полученных ими оценок (или результата).

6. «Класс» (тур/круг/вид) – совокупность нескольких номеров программы одной и той же группы технической сложности

7. «Турнир» (Мероприятие) – физкультурное мероприятие и/или спортивное соревнование, состоящее из соревнований по одной или нескольким номерам программ, по одной или нескольким спортивным

дисциплинам, одинакового или различного статуса, проводимые в одни и те же сроки под контролем одного Оргкомитета.

8. «Соревнование» – состязание, в результате которого осуществляется финальное распределение мест (ранжирование) среди спортсменов или команд в целях выявления лучшего участника или команды.

9. «Классификация в соревновании» – ранжирование (распределение по местам) участников соревнования или команд, осуществляемое по совокупности результатов номеров программы или по результатам финального номера программы в группе определенной технической сложности.

10. «Чемпионат» – главный турнир сезона по каждой спортивной дисциплине, на котором из числа участников без ограничения верхней границы возраста, определяется лучший участник или лучшая команда в пределах определенной географической территории.

11. «Первенство» – главный турнир сезона по каждой спортивной дисциплине для определенной возрастной группы участников с ограничением верхней границы возраста, на котором определяется лучший участник или лучшая команда в пределах определенной географической территории.

12. «Кубок» – турнир по каждой спортивной дисциплине с участниками без ограничения верхней границы возраста, проводимый однократно или в два и более этапа с распределением мест на заключительном этапе.

13. «Организатор» – юридическое лицо, которое утверждает положение (регламент) спортивного соревнования, определяет условия и календарный план его проведения, условия допуска к участию в спортивном соревновании, порядок выявления лучшего участника или лучших участников, порядок организационного и иного обеспечения спортивного соревнования, обеспечивает финансирование спортивного соревнования в утвержденном им порядке, а также осуществляет иные полномочия, предусмотренные законодательством.

14. «Проводящая организация» – Организатор или иное юридическое лицо, принявшее на себя обязательства по исполнению требований по организации и проведению соревнований на основании соглашения с Организатором, в соответствии с настоящими Правилами, ОР, положением о соревнованиях и Регламентом, в том числе по подготовке места проведения соревнований, обслуживанию соревнований на возмездной или безвозмездной основе. Представители проводящей организации входят в Оргкомитет.

15. «Оргкомитет» (или Организационный комитет, ОК) – группа физических лиц, назначенных Организатором/Проводящей организацией – представители заинтересованных юридических лиц и специалисты, непосредственно занимающихся всеми аспектами подготовки и проведения соревнований.

16. «Положение (регламент) о соревнованиях» – документ, разрабатываемый Организатором/Проводящей организацией в дополнении к Положению о соревнованиях и детально регламентирующий порядок и условия проведения конкретных соревнований (а также турнира/серии

соревнований), список судейской коллегии и предварительное расписание соревнований. Для соревнований, имеющих отборочную и финальную стадии их проведения, или проводящихся в несколько этапов, должно составляться единое положение (регламент) и регламент каждого этапа соревнований, который не может противоречить условиям, изложенным в Положении (регламенте) о соревнованиях.

17. «Категория участников» – участники соревнований, отобранные по возрасту спортсменов и/или по одному из следующих признаков:

- половому;
- по уровню квалификации;
- группы обучающейся молодежи (студенты, школьники);
- иные признаки.

18. «Минимальный квалификационный норматив» (МКН, MER – Minimum Eligibility Requirement)

- результат выступления на квалификационных соревнованиях в пределах определенных минимальных параметров (норматива). Термин может быть применен отдельно к спортсмену, и/или отдельно к лошади или к спортивной паре (соревновательной единице).

19. «Минимальные квалификационные требования» (МКТ) – совокупность выполнения одного или нескольких МКН необходимых для последующего допуска к соревнованиям более высокого, технического уровня или статуса. Выполнение МКТ к соревнованиям более высокого технического уровня сложности может ограничивать участие в соревнованиях предыдущих уровней сложности.

20. «Серия соревнований» – несколько соревнований, объединенные одним названием и проводимые в несколько этапов с распределением мест на заключительном этапе.

21. «Место проведения соревнований» – объект спорта, а также территории, специально подготовленные для проведения соревнований. Для проведения соревнований по спортивным дисциплинам конного спорта могут также использоваться временно организованные площадки и участки природного ландшафта, включающие, водоемы, лесные массивы, участки дорог. К месту проведения соревнований по конному спорту всегда относятся конюшенная зона и зона соревнований: соревновательные площадки («боевое» поле/арена/трасса), разминочные и/или тренировочные площадки, вспомогательные помещения, предназначенные для проведения соревнований.

22. «Спортивная площадка» – любая площадка в месте проведения соревнований, предназначенная для выступлений, ветеринарной выводки, проводки, тренировки или разминки и обозначенная Оргкомитетом соответствующим образом.

23. «Спортивная арена» («боевое поле», «манеж», «трасса», «дорожка», «трек») – явным образом огороженное или размеченное место, где происходит оценка выступления спортсмена судьями с целью определения первенства в

данном номере программы, или в совокупности выступлений в виде программы.

24. «Разминочное поле» – явным образом ограниченное место, используемое только участниками данного номера программы (соревнования, езды, маршрута и т.д.) для разминки непосредственно перед своим выступлением.

25. «Тренировочное поле» – явным образом ограниченное место, предоставленное в определенное время для тренировок участников данного турнира. В некоторых случаях тренировочное и разминочное поле могут быть объединены на одной спортивной площадке, с обязательным составлением расписания разминок и тренировок участников таким образом, чтобы они не мешали друг другу и проведению соревнований.

26. «Оборудование» – оборудование спортивной площадки (системы учета времени, табло, ограждение, судейские кабины и т.п.) и места проведения соревнований (конюшни, парковки спецтранспорта и т.п.).

27. «Экипировка» – форма одежды (в том числе форма для выступления) спортсмена.

28. «Снаряжение» – снаряжение лошади и другой инвентарь, необходимый для выступления каждой пары спортсменов/лошадь или соревновательной единицы, к ним, в зависимости от дисциплины, относятся: седло, оголовье, хлыст, бич, корда, экипаж и др. (см. соответствующие статьи разделов правил).

29. «ЕКП» – Единый календарный план межрегиональных, всероссийских и международных физкультурных мероприятий и спортивных мероприятий.

30. МСФ – международные спортивные федерации:

«FEI» (Federation Equestre Internationale) – Международная федерация конного спорта;

«ITPF» (International Tent Pegging Federation) – Международная федерация тентпеггинга;

«IEDF» (International Equestrian Dzhigitovka Federation) – Международная федерация конноспортивной джигитовки.

31. ОСФ – общероссийская спортивная федерация по виду спорта «конный спорт».

32. РСФ – региональная спортивная федерация по виду спорта «конный спорт».

33. ВКС – Всероссийская коллегия судей.

34. РКС – региональная коллегия судей.

35. ЕВСК – единая всероссийская спортивная классификация.

36. КТСС – квалификационные требования к спортивным судьям по виду спорта «конный спорт».

37. ГСК – Главная судейская коллегия

38. Гранд-Жюри – члены ГСК, принимающие определяющие решения по проведению соревнований в своей зоне ответственности.

1.2. **Введение**

1. Конный спорт – многогранная спортивная деятельность, которая всегда осуществляется спортсменом с участием лошади как спортивного партнера.

2. Отличительной особенностью конного спорта по сравнению с другими видами спорта является то, что животное (лошадь) является партнером спортсмена, так как уровень ее спортивной подготовки, состояние здоровья и общефизическое состояние напрямую влияет на результат выступления.

3. Разнообразие взаимодействия человека и лошади в конном спорте проявляется в дисциплинах/группах дисциплин, значительно отличающихся друг от друга по:

- содержанию спортивного состязания;
- продолжительности спортивного состязания;
- характеристикам места проведения соревнований, спортивного оборудования, инвентаря и экипировки (снаряжения), и их описанию;
- техническим разрешенным и запрещенным действиям спортсмена;
- критериям и способам оценки выступления пары участников;

и по иным необходимым положениям, исходя из специфики каждой дисциплины/группы дисциплин конного спорта, которые детализированы в последующих разделах настоящих Правил (далее – Спортивные правила).

4. При возникновении спорных или неописанных ситуаций, или в исключительных обстоятельствах Главная судейская коллегия или любое другое уполномоченное на выполнение соответствующих обязанностей лицо или организация должны принять решение, отвечающее духу спорта и максимально приближенное к положениям данных Правил и ОР для обеспечения равных и справедливых условий для всех участников соревнований.

5. ОСФ принимает окончательное решение в отношении интерпретации настоящих Правил и ОР.

1.3. **Кодекс поведения по отношению к лошади в целях ее благополучия**

Кодекс поведения по отношению к лошади в целях ее благополучия (далее – Кодекс благополучия) должен соблюдаться при спортивной подготовке и участии в любых соревнованиях всеми юридическими и физическими лицами, имеющими отношение к конному спорту. Все лица, задействованные в конном спорте должны принимать и признавать тот факт, что благополучие лошади всегда должно быть первостепенно и никогда не должно зависеть от спортивных или коммерческих интересов.

Всегда должно соблюдаться следующее:

1. Общее благополучие лошади.

а) хорошее содержание лошади. Содержание в конюшнях, питание и тренинг лошади всегда должны находиться на самом высоком уровне. Всегда должны быть доступны чистые, хорошего качества - сено, корма и вода;

б) методы тренинга. Лошадь должна выполнять только те упражнения, к которым она готова физически и психологически, и которые соответствуют уровню подготовки, устанавливаемому соответствующей дисциплиной. Не допускается применение жестоких методов подготовки и обучения и методов, вызывающих страх;

в) ковка и снаряжение. Уход за копытами и ковка должны соответствовать самым высоким стандартам. Снаряжение должно быть изготовлено и подогнано так, чтобы не причинить лошади боль, и не травмировать ее;

г) транспортировка. Во время транспортировки лошадь должна быть надежно защищена от травм и других, опасных для ее здоровья рисков. Транспортные средства должны быть безопасными, хорошо вентилируемыми, соответствующими высоким стандартам, регулярно дезинфицируемыми и управляемыми квалифицированным персоналом. Опытные сопровождающие также всегда должны быть в доступности;

д) транзит. Все поездки лошади должны быть тщательно спланированы, с предусмотренными обязательными периодами отдыха лошадей, во время которых они должны быть обеспечены водой и питанием в соответствии с действующими требованиями.

2. Физическая форма и подготовленность к соревнованиям.

а) физическая форма и подготовленность. К участию в соревнованиях допускаются лошади в хорошей физической форме и спортсмены, которые подтвердили свою квалификацию. Лошадям должен предоставляться достаточный период отдыха между тренировками и соревнованиями, дополнительные периоды отдыха даются после транспортировки;

б) состояние здоровья. Ни одна лошадь в плохом физическом состоянии не должна принимать или продолжать участие в соревнованиях. Всегда, если есть сомнения, необходимо проконсультироваться с ветеринаром;

в) допинг и применение медикаментов. Употребление допинга или неправильное применение медикаментов неприемлемо и является серьезным нарушением Кодекса благополучия. После любого ветеринарного лечения должно пройти достаточно времени для полного восстановления лошади перед участием в соревнованиях;

г) хирургическое вмешательство. Любое хирургическое вмешательство, затрагивающее благополучие лошади или безопасность других лошадей и/или спортсменов, не разрешается;

д) жеребые/недавно ожеребившиеся кобылы. Кобылы не должны участвовать в соревнованиях со сроком жеребости от четырех месяцев или с подсосным жеребенком;

е) злоупотребление средствами управления. Злоупотребление как естественными, так и искусственными средствами управления (хлыст, шпоры и т.д.) неприемлемо.

3. Спортивные мероприятия не должны наносить ущерб благополучию лошади.

а) место проведения соревнования. Тренировка лошадей и соревнования должны проводиться только на пригодных и безопасных покрытиях. Все препятствия и условия проведения соревнований должны разрабатываться с учетом требований безопасности лошади;

б) грунты и поля. Все поля, на которых лошадь отшагивается, тренируется или выступает, должны быть спроектированы и разработаны так, чтобы снизить риск получения травмы и поддерживаться в надлежащем состоянии;

в) погодные условия. Соревнования не должны проводиться при экстремальных погодных условиях, которые могут угрожать благополучию и безопасности лошадей. Должно быть обеспечено наличие оборудования и возможностей для охлаждения лошадей после соревнования;

г) размещение лошадей во время соревнований. Конюшни должны быть безопасными, гигиенически чистыми, удобными, хорошо проветриваемыми, и учитывать размеры и характер лошадей. Свежая питьевая вода и места для мойки лошадей должны быть доступны в любое время.

4. Гуманное обращение с лошадыю.

а) ветеринарная помощь. На всех соревнованиях всегда должна быть доступна ветеринарная помощь. Если лошадь травмировалась или обессилела во время соревнований, спортсмен должен прекратить выступление и ветеринар должен оценить состояние лошади;

б) центры ветеринарной помощи. Если это необходимо, лошадь должна быть погружена в специальный транспорт и отправлена в ближайшую ветеринарную клинику для диагностики и дальнейшего лечения. Травмированным лошадям первичная ветеринарная помощь должна быть оказана до транспортировки в центр;

в) спортивные травмы. Все инциденты, приведшие к травмам на соревнованиях, должны отслеживаться. Состояние и качество грунта, частота участия в турнирах и любые другие факторы риска должны тщательно проверяться, чтобы найти пути для минимизации риска получения травм;

г) эвтаназия. Если травма слишком серьезна, ветеринар должен рассмотреть возможность усыпления лошади гуманным способом, чтобы избавить ее от страданий;

д) окончание спортивной карьеры. После окончания спортивной карьеры лошади должно быть обеспечено гуманное и доброе обращение.

5. Образование.

МСФ и ОСФ призывает всех, имеющих отношение к конному спорту, стремиться получить наилучшее образование в своей области деятельности, касающейся ухода, менеджмента и заботы о спортивных лошадях. Данный Кодекс поведения по отношению к лошади в интересах ее благополучия может периодически пересматриваться, мнения всех заинтересованных лиц

приветствуются. Особое внимание будет уделено новым научным исследованиям в области защиты благополучия лошадей и МСФ/ОСФ призывает к проведению дальнейших исследований и их финансированию в этой области.

1.4. Спортивные дисциплины

1. Официальные соревнования на территории Российской Федерации проводятся в спортивных дисциплинах, включенных во Всероссийский реестр видов спорта:

№ п/п	Наименование спортивной дисциплины	Код дисциплины	Мужчины и женщины ¹ минимальный возраст спортсменов (S)	Юниоры и юниорки (U25, YR)	Юноши и девушки (J)	Возраст
Группа дисциплин «выездка» CDN						
1.	выездка – большой круг **	CDNHL	16 лет	16 – 25 лет (U25) 16 – 21 год (YR)	14 – 18 лет (J)	
2.	выездка – малый круг	CDNLL	16 лет	16 – 21 год (YR)	14 – 18 лет (J)	12 – 14 лет (Ch) 10 – 12 лет (K)
3.	выездка – на лошади 7 лет	CDNYH7	16 лет	-	-	-
4.	выездка – на лошади 6 лет	CDNYH6	16 лет	-	-	-
5.	выездка – на лошади до 6 лет	CDNYH5	18 лет	-	-	-
6.	выездка – командные соревнования **	CDNO	16 лет	16 – 25 лет (U25) 16 – 21 год (YR)	14 – 18 лет (J)	10 – 14 лет (Ch,K)
7.	выездка (высота в холке до 150 см) *	CDNP	-	-	14–16 лет (J)	12 – 16 лет (Ch) 9 – 12 лет (K)
8.	выездка (высота в холке до 150 см) – командные соревнования *	CDNPO	-	-	14–16 лет (J)	12 – 16 лет (Ch) 9 – 12 лет (K)
Группа дисциплин «конкур» CSN						
9.	конкур – HL **	CSNHL	16 лет	16–25 лет (U25) 16–21 год (YR)	14–18 лет (J)	-
10.	конкур – LL	CSNLL	16 лет	16–25 лет (U25) 16–21 год (YR)	14–18 лет (J)	12 – 14 лет (Ch) 10 – 12 лет (K)

¹ Более подробно возрастные ограничения (по группам дисциплин включительно) указаны в Спортивных правилах по соответствующей дисциплине.

² Возраст лошади на квалификационных соревнованиях может отличаться в соответствии с изложенным в Спортивных правилах по соответствующей дисциплине.

№ п/п	Наименование спортивной дисциплины	Ко д дис цип лин ы	Мужчины и женщины		Юниоры и юниорки (U25, YR)	Юноши и девушки (J)	Возраст
			минимальный возраст спортсменов (S)				
11.	конкур – на лошади 7 лет		CSNYH 7	16 лет	-	-	-
12.	конкур – на лошади 6 лет		CSNYH 6	16 лет	-	-	-
13.	конкур – на лошади до 6 лет		CSNYH 5	16 лет	-	-	-
14.	конкур – командные ** соревнования		CSNO	16 лет	16 – 25 лет (U25) 16 – 21 год (YR)	14 – 18 лет (J)	12 – 14 л (Ch) 10 – 12 (K)
15.	конкур (высота в холке * до 150 см)		CSNP	-	-	14 – 16 лет (J)	12 – 16 л (Ch) 9 – 12 л
16.	конкур (высота в холке * до 150 см) – командные соревнования		CSNPO	-	-	14 – 16 лет (J)	12 – 16 л (Ch) 9 – 12 л
Группа дисциплин «троеборье» CCN							
17.	троеборье – HL **		CCNHL	18 лет	18 – 25 лет (U25) 16 – 21 год (YR)	14 – 18 лет (J)	
18.	троеборье – LL		CCNLL , CXN	16 лет	18-25 лет (U25) 16 – 21 год (YR)	14 – 18 лет (J)	12 – 14 л (Ch)
19.	троеборье – на лошади 7 лет		CCNY H7	16 лет	-	-	-
20.	троеборье – на лошади 6 лет		CCNY H6	16 лет	-	-	-
21.	троеборье – на лошади до 6 лет		CCNY H5	19 лет	-	-	-
22.	троеборье – командные ** соревнования		CCNO	18 лет 16 лет	18 – 25 лет (U25) 16 – 21 год (YR)	14 – 18 лет (J)	12 – 14 л (Ch)
23.	троеборье (высота в холке до 150 см) *		CCNP	-	-	14 – 16 лет (J)	12 – 14 л (Ch) 10 – 12 (K)
24.	троеборье (высота в холке до 150 см) – командные соревнования *		CCNPO	-	-	14 – 16 лет (J)	12 – 14 л (Ch) 10 – 12 (K)
25.	вольтижировка		CVN	16 лет	16 – 21 год (YR)	12 – 18 лет (J)	9 – 14 л

№ п/п	Наименование спортивной дисциплины	Ко д дис цип лин ы	Мужчины и женщины		Юниоры и юниорки (U25, YR)	Юноши и девушки (J)	Возраст
			минимальный возраст спортсменов (S)				
26.	1 вольтижировка – пара		CVN-PdD (Pas-De-Deux)	16 лет	-	-	-
27.	1 вольтижировка – группа		CVN-Squad	9 лет	-	-	-
Драйвинг CAN							
28.	1 драйвинг - одиночная упряжка		CAN-H1	14 лет	16 – 21 год (YR)	14 – 18 лет (J)	
29.	драйвинг (высота в холке до 150 см) - одиночная упряжка		CAN-P1	14 лет	16 – 21 год (YR)	14 – 18 лет (J)	12 – 14 лет (Ch) 10 – 12 лет (K)
Группа дисциплин «тентпеггинг» CTN							
30.	тентпеггинг		CTN	12 лет	-	-	-
31.	тентпеггинг – командные соревнования		CTNO	12 лет	-	-	-
Группа дисциплин «пробеги» CEN							
32.	пробеги – HL		CEN HL	14 лет	14 – 21 год (YR)	-	-
33.	пробеги – LL		CEN LL	14 лет	14 – 21 год (YR)	-	12 – 14 лет (Ch) 10 – 12 лет (K)
34.	пробеги – на лошади до 8 лет		CENYH8	16 лет	-	-	-
35.	пробеги – командные соревнования		CENO	14 лет	14 – 21 год (YR)	-	12 – 14 лет (Ch)
36.	джигитовка		CDzN	12 лет	-	-	-

Примечание:

* дисциплины для всадников на лошадях до 150 см. в холке (пони), связанную с ростом лошади и, соответственно, минимальным и максимальным возрастом спортсмена.

** олимпийские дисциплины конного спорта.

C (1-я буква) – обозначает спортивные соревнования, физкультурные мероприятия,

D – спортивные соревнования, физкультурные мероприятия по выездке,

S – спортивные соревнования, физкультурные мероприятия по конкуру,

C (2-я буква) – спортивные соревнования, физкультурные мероприятия по троеборью,

X – для соревнований по троеборью в закрытых помещениях,

E – спортивные соревнования, физкультурные мероприятия по пробегам,

V – спортивные соревнования, физкультурные мероприятия по вольтижировке,

A – спортивные соревнования, физкультурные мероприятия по драйвингу,

H1 – дисциплина «драйвинг – одиночная упряжка»,

P1 – дисциплина «драйвинг (высота в холке до 150 см) - одиночная упряжка»,

T – спортивные соревнования, физкультурные мероприятия по тентпеггингу,

Dz – спортивные соревнования, физкультурные мероприятия по джигитовке,

I – международные спортивные соревнования, физкультурные мероприятия,

N – национальные спортивные соревнования, физкультурные мероприятия,

O – официальный командный зачет,

P – обозначение типа лошади (пони) для спортивных дисциплин «выездка (высота в холке до 150 см)», «конкур (высота в холке до 150 см)», «троеборье (высота в холке до 150 см)»,

YH – молодая лошадь.

Условные обозначения возрастных групп (в соответствии с правилами МСФ):

S (Senior) – соревнования среди мужчин и женщин,

U-25 (Under 25) – соревнования среди юниоров и юниорок (16 – 25 лет),

YR (Young rider) – соревнования среди юниоров и юниорок (16 – 21 год),

YJ (Young rider/Junior) – соревнования среди юниоров и юниорок (14 – 21 год),

J (Junior) – соревнования среди юношей и девушек (14 – 18 лет), для спортивной дисциплины «вольтижировка» - соревнования среди юношей и девушек (до 19 лет),

Ch (Children) – соревнования среди мальчиков и девочек (10 – 16 лет),

K (Kids) – соревнования среди мальчиков и девочек (10 – 12 лет), для спортивной дисциплины «вольтижировка», «для спортивных дисциплин, имеющих в своем наименовании высота в холке до 150 см» – соревнования среди мальчиков и девочек (9 – 12 лет).

В случаях, описанных в Спортивных правилах по соответствующей дисциплине, к соревнованиям могут быть допущены спортсмены с 12 лет – кроме соревнований чемпионатов, Кубков.

К обозначениям спортивных дисциплин могут быть добавлены следующие знаки, характеризующие категорию участников соревнований или уровень технической сложности:

1*, 2*, 3*, 4*, 5* – технический уровень сложности спортивных соревнований, физкультурных мероприятий, в соответствии с данными Правилами.

Иные дополнительные обозначения, принятые в отдельных дисциплинах конного спорта, описаны в Спортивных правилах.

2. Дисциплины, содержащие в своем наименовании «троеборье», «драйвинг» и «джигитовка» относятся к комбинированным дисциплинам. Они включают в себя несколько номеров программы, имеющих характерные признаки разных дисциплин и значительно отличающихся между собой по содержанию той или иной дисциплины, в каждом из которых спортсмен участвует на одной и той же лошади, показывая комплексную подготовку как спортивная пара спортсменов/лошадь.

2. СОРЕВНОВАНИЯ

2.1. *Классификация соревнований по конному спорту.*

1. Все соревнования по конному спорту классифицируются по следующим признакам:

1.1. по целям и задачам:

а) с целью определения лучших участников определенной административно-географической территории;

б) соревнования, проводимые с целью отбора или квалификации спортсменов к соревнованиям более высокого статуса, в том числе отборочные);

в) соревнования, проводимые с целью приобретения соревновательного опыта на определенном уровне их технической подготовки (подготовительные, развивающие соревнования), а также соревнования, квалификационные к следующему техническому уровню сложности и спортивной подготовки;

г) соревнования, проводимые с целью пропаганды и популяризации конного спорта, привлечения населения к занятиям конным спортом и верховой ездой (иные спортивные соревнования, физкультурные мероприятия).

Проведение любых соревнований по конному спорту может включать в себя несколько целей и задач.

1.2. по статусу соревнований:

1.2.1. всероссийские:

а) чемпионаты, Кубки, Спартакиады, первенства России;

б) другие всероссийские спортивные соревнования;

в) всероссийские физкультурные мероприятия.

1.2.2. межрегиональные:

а) чемпионаты, первенства федерального округа;

б) другие межрегиональные соревнования.

1.2.3. региональные:

а) чемпионаты, Кубки, первенства субъектов Российской Федерации;

б) другие региональные спортивные соревнования;

в) региональные физкультурные мероприятия.

1.2.4. муниципальных образований:

а) чемпионаты, Кубки, первенства муниципального образования;

б) другие муниципальные спортивные соревнования;

в) муниципальные физкультурные мероприятия.

1.2.5. другие соревнования (клубные, традиционные), внесенные в календарь ОСФ, проводимые в соответствии с настоящими Правилами, но не включенные в ЕКП, или в календарные планы официальных физкультурных мероприятий и спортивных мероприятий субъектов Российской Федерации, или в календарные планы физкультурных мероприятий и спортивных мероприятий муниципальных образований.

Любые из вышеперечисленных соревнований могут являться квалификационными к соревнованиям более высокого статуса или группы технической сложности при условии выполнения требований по организации и проведению квалификационных соревнований.

Соревнования, упомянутые в п.1.2.1. – 1.2.4., внесенные в календарный план официальных физкультурных мероприятий и спортивных мероприятий

соответствующего уровня являются классификационными к выполнению норм ЕВСК. Результаты соревнований, упомянутых в п.1.2.5. не являются основанием для присвоения спортивных разрядов и званий.

1.3. по дисциплинам конного спорта.

1.4. по характеру соревнований.

1.5. по возрастным группам и иным категориям спортсменов:

1.5.1. соревнования для спортсменов без ограничения верхней границы возраста – мужчины, женщины;

1.5.2. соревнования для спортсменов с ограничением верхней границы возраста: юниоры и юниорки (в т.ч. юниоры до 25 лет), юноши и девушки, мальчики и девочки;

1.5.3. соревнования для категорий спортсменов, ограниченных иными признаками (обучающаяся молодежь, профессиональная принадлежность, ветераны и т.п.) – только для физкультурных мероприятий.

1.6. по группам технической сложности.

1.7. по способу проведения соревнований:

1.7.1. очные;

1.7.2. заочные;

1.7.3. на предоставленных Организатором лошадях.

1.8. по месту проведения соревнований (в соответствии со Спортивными правилами):

1.8.1. на открытом грунте;

1.8.2. в закрытых помещениях.

2.2. *Характер проведения соревнований*

1. Соревнования по конному спорту могут носить следующий характер:

1.1. личные – результаты соревнований засчитываются отдельно каждому участнику, и каждый участник соревнований отдельно классифицируется;

1.2. командные – результаты соревнований участников команды засчитываются только команде в целом и в соревнованиях классифицируются только команды;

1.3. лично-командные – соревнования, в которых результаты засчитываются одновременно отдельным участникам и команде в целом, и по результатам соревнований классифицируются как команды, так и отдельные участники (соревнования с командным зачетом).

Характер проведения соревнований определяется положением.

2.3. *Система проведения соревнований*

1. В конном спорте применяется прямая система проведения соревнований, суть которой состоит в последовательном или одновременном исполнении соревновательных упражнений всеми участниками на одной спортивной площадке. Результаты участников оцениваются метрическими единицами, штрафными очками или системой баллов, начисляемых спортивными судьями.

2. В конном спорте, в целях безопасности участников и благополучия лошадей, важно, чтобы в соревнованиях участвовали спортсмены и лошади, прошедшие последовательную спортивную подготовку и/или квалификацию, чтобы избежать риска старта участника на более высоком техническом уровне подготовки, чем тот, к которому он подготовлен на данный момент.

3. Старт участника в соревнованиях более высокого уровня технической сложности может быть ограничен требованиями к возрасту спортсмена и лошади и/или МКТ.

3.1. МКТ утверждаются ОСФ и публикуются на сайте ОСФ не позднее 6 (шести) месяцев до даты вступления их в силу.

4. Порядок и сроки включения турниров по конному спорту в ЕКП, а также календарь ОСФ определяется в ОР, включая ограничения, связанные со сроками проведения чемпионатов, Кубков, первенств России.

2.4. Турнир по конному спорту

1. Турнир по конному спорту может включать в себя одно или несколько официальных спортивных соревнований и/или физкультурных мероприятий и/или иных соревнований:

- по разным дисциплинам конного спорта и/или,
- для разных возрастных групп участников и/или,
- в разных группах технической сложности.

1.1. Спортсмен может быть допущен на разных лошадях к нескольким соревнованиям, проходящим одновременно.

1.2. Результат соревнования может учитываться для зачета этапа Серии (многоэтапного турнира).

2. В каждой дисциплине и каждой возрастной группе в календарный год допускается проведение:

- 2.1. не более одного чемпионата, Кубка, первенства России;
- 2.2. не более одного чемпионата, первенства федерального округа;
- 2.3. не более одного чемпионата, Кубка, первенства субъекта Российской Федерации.

3. Программа официальных физкультурных мероприятий любого статуса должна включать соревнования, не требующие предварительной квалификации, кроме случаев, когда это обусловлено безопасностью участников.

4. Турнир по конному спорту может проводиться в один или несколько дней.

2.5. Особенности проведения чемпионатов, Кубков и первенств по конному спорту.

1. Победители чемпионатов, Кубков и первенств России должны определяться по наивысшему уровню технической сложности, установленному для каждой дисциплины и возрастной группы.

2. Первенства всех уровней рекомендуется проводить во время школьных каникул.

3. Ни при каких обстоятельствах Оргкомитет не может ограничить число заявок на имеющих допуск участников или команд на соревнования чемпионата, Кубка, первенства России. Ограничить число заявок может ОСФ, если сочтет необходимым сделать это.

3. ОБЩИЕ ТРЕБОВАНИЯ К УЧАСТНИКАМ СОРЕВНОВАНИЙ

3.1. *Половые и возрастные группы спортсменов*

1. Половые группы спортсменов

Половая принадлежность не учитывается для участия в официальных соревнованиях по конному спорту. Мужчины и женщины (юниоры и юниорки, юноши и девушки, мальчики и девочки) соревнуются в общем зачете. Исключение – спортивная дисциплина «вольтижировка».

В связи с вышеизложенным, для целей настоящих правил используется термин «спортсмен», независимо от пола.

В отдельных случаях, кроме официальных соревнований, Организатор имеет право установить ограничения по половому признаку.

2. Возрастные группы спортсменов

2.1. Официальные соревнования по конному спорту проводятся в возрастных группах:

- без ограничения верхней границы (мужчины и женщины);
- с ограничением верхней границы (юниоры и юниорки, юноши и девушки, мальчики и девочки). Возрастные границы указаны в статье I-4 и в правилах по соответствующей дисциплине.

2.2. Для допуска к соревнованиям спортсмен должен достичь установленного возраста в календарный год проведения соревнований.

2.3. Участники (спортсмены и лошади), выступающие в соревнованиях определенной группы технической сложности, должны соответствовать минимальным возрастным критериям допуска, установленным для соревнований данной группы технической сложности.

2.4. В возрасте, который относится одновременно к двум или более возрастным группам (т.е., при наложении границ возрастных групп), спортсмен на разных лошадях имеет право выступать в двух и более возрастных группах при условии выполнения МКТ, если таковые установлены.

3. Спортсмены, выступающие в соревнованиях любого статуса с ограничением верхней границы возраста (юниоры, юниорки, юноши, девушки, мальчики, девочки), при условии выполнения МКТ (если таковые установлены), могут выступать на общих основаниях в соревнованиях среди спортсменов без ограничения верхней границы возраста при условии соответствия иным условиям допуска, указанным в Положении (регламенте) о соревнованиях. В случаях, если соревнования для разных возрастных групп проводятся в рамках одного турнира, такой спортсмен может выступать на одной и той же лошади только в одной возрастной группе.

4. Спортсмены, выступающие на лошадях до 150 см в холке (пони) могут выступать на общих основаниях в соревнованиях в дисциплинах на спортивных лошадях при условии выполнения МКТ, если они установлены. Исключения могут быть установлены Спортивными правилами.

5. Минимальные требования к возрасту лошади для допуска к участию в соревнованиях отдельных групп технической сложности устанавливаются соответствующими разделами Спортивных правил.

6. Границы допуска спортсменов и лошадей к официальным соревнованиям межрегионального статуса и выше определены в Спортивных правилах.

3.2. Статус спортсмена и его территориальная принадлежность.

1. Статус спортсмена, участвующего в соревнованиях с ограничением верхней границы возраста, определяется исключительно его принадлежностью к той или иной возрастной группе. Если этот спортсмен выступает одновременно в нескольких возрастных группах, его статус определяется по наивысшему уровню сложности соревнований, в которых он принимает участие в течение календарного года.

2. Статус спортсмена в соревнованиях без ограничения верхней границы возраста определяется группой технической сложности соревнований, в которых спортсмен намерен принимать участие в текущем календарном году, и имеет заявительный характер при регистрации спортсмена в ОСФ.

3. В официальных всероссийских и межрегиональных командных соревнованиях спортсмен может выступать только за один субъект Российской Федерации и только на одной лошади. Выступление спортсмена в личных соревнованиях за второй субъект регулируется ОР.

3.1. Территориальная принадлежность спортсмена определяется в соответствии с территориальной принадлежностью его спортивной организации (спортивного клуба, спортивной школы и т.д.), или территорией деятельности его региональной спортивной федерации (РСФ).

3.3. Состав спортивной команды и спортивной сборной команды

1. «Спортивная команда» – группа участников соревнований, представляющих один субъект Российской Федерации или физкультурно-спортивную организацию, по совокупности результатов выступлений которых определяется место в командном виде программы.

В составе спортивной сборной команды может быть несколько спортивных команд, но количество не может превышать ограничения, установленные в Положении (регламенте) о соревнованиях.

1.1. Допускаются следующие варианты количественного состава спортивной команды:

- а) полный состав – 4 участника, зачет по 3 лучшим;
- б) полный состав – 4 участника, зачет по 2 лучшим;
- в) полный состав – 3 участника, зачет по 3 результатам;

- г) полный состав – 3 участника, зачет по 2 лучшим;
- д) полный состав – 5 участников, зачет по 3 лучшим.

1.2. Способ формирования спортивной команды варьируется для соревнований разных статусов по разным дисциплинам конного спорта. Порядок формирования спортивной команды определяется в соответствии с Положением (регламентом) о соревнованиях.

1.3. В официальных командных соревнованиях по конному спорту команды могут формироваться как из участников соревнований одной группы технической сложности, так и могут быть комбинированными. Условия подведения итогов командных соревнований отражены в Спортивных правилах.

1.4. В возрастных группах с ограничением верхней границы возраста допускается проведение официальных командных соревнований, где в состав команды могут быть включены участники, выступающие в разных возрастных группах. Условия подведения итогов командных соревнований отражены в соответствующих разделах правил.

2. Спортивная сборная команда – совокупность участников соревнований и других официальных лиц команды, представляющих субъект РФ и/или физкультурно-спортивную организацию (клуб), к которому относится спортсмен.

Состав спортивной сборной команды определяется в соответствии с ОР командирующей организацией с учетом ограничений, отраженных в Положении (регламенте) о соревнованиях.

3. Членам спортивной команды запрещено вмешиваться в работу судей, оказывать помощь участнику соревнований во время выступления (кроме случаев, прямо оговоренных в соответствующих разделах Спортивных правил), в любой форме проявлять грубость по отношению к любой лошади, независимо от ее принадлежности, а также к официальным лицам соревнований, другим участникам соревнований, Оргкомитету, зрителям, прессе и т.п.

3.4. *Общие принципы допуска спортсменов к соревнованиям и ограничения по допуску.*

1. Все спортсмены, принимающие участие в соревнованиях по конному спорту, должны быть зарегистрированы ОСФ.

2. Для допуска к участию в официальных соревнованиях на каждую спортивную пару и/или команду должна быть подана заявка на участие в соответствии с требованиями ОР.

3. Все установленные ограничения по участию в соревнованиях должны быть опубликованы в Положении (регламенте) о соревнованиях.

3.1. По статусу соревнований и технической сложности. К соревнованиям любого статуса и уровня технической сложности допускаются только спортсмены и лошади, выполнившие МКТ (если таковые установлены). МКТ устанавливаются ОСФ ежегодно и публикуются в ОР.

Допуск к участию в официальных спортивных соревнованиях всероссийского и межрегионального статуса ограничивается в соответствии с требованиями к минимальным спортивным разрядам.

3.2. По территориальной принадлежности.

3.2.1. К розыгрышу мест в официальных соревнованиях субъекта Российской Федерации допускаются только спортсмены, представляющие данный субъект Российской Федерации.

3.2.2. К розыгрышу мест в официальных межрегиональных соревнованиях допускаются только спортсмены, представляющие субъекты, входящие в соответствующий федеральный округ.

3.2.3. Спортсмены, представляющие иные территории (другие субъекты Российской Федерации, иностранные граждане) могут быть допущены к отдельным соревнованиям (номерам программы – маршрутам, ездам и т.п.) с целью получения квалификационного результата или соревновательного опыта.

3.3. По возрастной группе спортсменов/лошадей. К соревнованиям допускаются спортсмены и лошади в рамках возрастных ограничений, указанных в настоящих Правилах.

3.4. Допуск спортсменов и лошадей возраста ниже минимально установленного для соревнования соответствующего уровня сложности не допускается.

3.5. Спортсмены, в отношении которых была применена санкция (дисциплинарное взыскание) в виде временного отстранения от участия в соревнованиях, не могут быть допущены к участию ни в одном из официальных или квалификационных соревнований по конному спорту.

3.6. Особенности допуска к соревнованиям чемпионата, Кубка, первенства.

3.6.1. Спортсмен может принимать участие в личных соревнованиях чемпионата, Кубка и первенства в своей возрастной группе не более, чем на трех лошадях.

3.6.2. Участие спортсмена в чемпионате/Кубке/первенстве по одной из дисциплин конного спорта не исключает участие того же спортсмена на этой лошади в чемпионате/Кубке/первенстве по другой спортивной дисциплине, если они проводятся в разные даты.

3.7. Иные возможные ограничения на участие в соревнованиях, в том числе ограничения по весу, техническим параметрам спортивного инвентаря и т.д. указанных в правилах.

4. Организатором/проводящей организацией могут быть установлены дополнительные ограничения по количеству участников турнира/соревнования, связанные с требованиями настоящих Правил, а также с возможностями спортивного сооружения по размещению лошадей участников соревнований.

3.5. *Права и обязанности спортсмена на соревнованиях.*

1. Спортсмен обязан знать и соблюдать настоящие Правила и ОР, требования Положения (регламента) о соревнованиях. Отсутствие таких знаний не освобождает от ответственности за выполнение требований регламентов и Правил.

2. При выступлении (или ином выходе на спортивную площадку на публике) спортсмен должен носить определенную правилами спортивную форму, а также соблюдать требования к спортивному инвентарю и снаряжению лошади (в том числе в отношении рекламы на спортивной форме и снаряжении лошади).

Спортсмен должен всегда выглядеть опрятно, а лошадь, на которой он участвует в соревнованиях и/или появляется на публике, должна быть вычищена, аккуратно поседлана/снаряжена.

3. Спортсмен - участник соревнований в течение турнира имеет право использовать предоставленные спортсооружения только в соответствии с установленным на турнире порядком.

4. Под угрозой дисквалификации запрещена работа и разминка на полях, не обозначенных как официальные. Требования к стюардингу регламентируются спортивными правилами

5. Спортсмен обязан принять все возможные меры для обеспечения безопасности людей и других лошадей, находящихся в непосредственной близости от его лошади в месте проведения турнира.

6. Спортсмен, занявший призовое место, имеет право и обязан участвовать в церемонии награждения. В случае отсутствия участника на церемонии награждения его результаты могут быть аннулированы Гранд-Жюри.

7. Спортсмен обязан по требованию Гранд-Жюри представить объяснения, устные или письменные, в отношении любого инцидента, произошедшего во время турнира.

8. Спортсмен имеет право подавать протесты и апелляции в установленном порядке.

9. Спортсменам запрещено вмешиваться в работу судей, в любой форме проявлять недовольство их решениями, а также проявлять неуважение к судьям, персоналу, зрителям или работникам средств массовой информации.

10. Другие запрещенные действия, связанные со спецификой той или иной дисциплины изложены в соответствующих разделах правил.

3.6. *Права и обязанности тренеров.*

1. Тренер команды несет ответственность и обладает всеми правами члена спортивной сборной команды.

2. Тренер команды может также исполнять функции официального представителя команды.

3.7. **Официальный представитель команды, его права и обязанности.**

1. Организация, командирующая спортивную сборную команду должна назначить официального представителя команды (Chefs d'Equipe), если от них в турнире участвует два или более спортсмена. Функции представителя команды может исполнять один из спортсменов или тренер команды.

2. Официальный представитель команды должен присутствовать на всех технических совещаниях, организуемых для них в связи с данным турниром.

3. Официальный представитель команды несет ответственность:

3.1. за общее руководство по вопросам, связанными с лошадьми спортивной сборной команды, их спортивной формой, за соблюдение ветеринарных правил как ветеринарным врачом команды, так и другими официальными лицами команды;

3.2. за своевременность и правильность подачи заявок на старт (список участников, а для команды - и их последовательность);

3.3. за общее руководство по вопросам, связанным со спортсменами (включая их физическую, спортивную форму и поведение), особенно в том случае, если в состав спортивной сборной команды включены спортсмены моложе 18 лет;

3.4. за представление интересов спортивной команды в целом и ее отдельных членов в период проведения турнира.

4. Официальный представитель команды может производить замену спортсменов и лошадей в рамках уже отобранной команды в случаях, предусмотренных настоящими Правилами по дисциплинам.

5. Официальный представитель команды имеет право:

5.1. обращаться непосредственно к любому официальному лицу соревнований с любым вопросом, касающимся соревнований;

5.2. иметь доступ к любым документам, обрабатываемым в ходе турнира и имеющим отношение к спортсменам его команды;

5.3. присутствовать на заседаниях главной судейской коллегии, когда они проводятся с участием представителей команд, на жеребьевках, разборах протестов или апелляций;

5.4. иметь доступ в помещения, сооружения, конюшни, на разминочные и тренировочные поля, предоставленные для проведения турнира;

5.5. выполнять прочие действия, описанные в настоящих Правилах.

6. Официальный представитель команды обязан:

6.1. представить все необходимые документы в комиссию по допуску;

6.2. своевременно подавать заявки на старт участников своей команды;

6.3. разъяснять членам спортивной сборной команды правила, другие нормативные документы, действующие на данном турнире, а также решения Главной судейской коллегии;

6.4. по требованию Главного (старшего) судьи незамедлительно прибыть к Главному (старшему) судье для решения вопросов, касающихся

его команды. В случае неприбытия представителя команды Главная судейская коллегия имеет право принимать решения по данной команде и без ее представителя;

6.5. решать с Оргкомитетом вопросы размещения, питания членов команды и лошадей, а также все другие вопросы, возникающие в ходе турнира.

7. Представителю команды запрещается:

7.1. вмешиваться в работу ГСК и других официальных лиц в процессе их работы;

7.2. в любой форме проявлять неуважение к судьям и другим официальным лицам соревнований, оргкомитету, зрителям и работникам средств массовой информации;

7.3. непосредственно воздействовать на членов других команд или их лошадей с целью помешать нормальному выступлению.

3.8. *Условия страхования участников соревнований.*

1. В целях защиты здоровья спортсменов, спортсмены могут быть допущены к соревнованиям только при предоставлении ими в комиссию по допуску медицинского допуска и документа, подтверждающего страхование его жизни и здоровья от несчастных случаев во время участия в соревнованиях по конному спорту, проводящихся на территории Российской Федерации.

2. Страхование лошади от несчастных случаев, в том числе произошедших на соревнованиях или в связи с соревнованиями – на усмотрение владельца лошади.

4. ЛОШАДИ, УЧАСТВУЮЩИЕ В СОРЕВНОВАНИЯХ ПО КОННОМУ СПОРТУ

4.1. *Паспорт спортивной лошади*

1. Все лошади, участвующие в соревнованиях по конному спорту любого статуса на территории Российской Федерации должны быть зарегистрированы ОСФ, т.е. иметь паспорт спортивной лошади, одобренный ОСФ или МСФ. Паспорт спортивной лошади призван гарантировать общедоступный способ идентификации спортивной лошади и ее биобезопасность при участии в соревнованиях. Идентификация спортивных лошадей осуществляется также с помощью микрочипа стандарта ISO 11784 и 11785.

2. Кличка лошади. При оформлении паспорта спортивной лошади в него заносится ее первоначальная кличка, под которой лошадь впервые приняла участие в соревнованиях (Sport name) а также кличка при рождении (Birth name), если она отличается. Изменение клички лошади без регистрации изменения в паспорте спортивной лошади не допускается.

3. В паспорте спортивной лошади может быть зарегистрировано не более 2-х владельцев лошади. Право владения должно быть подтверждено

при регистрации документально. ОСФ/РСФ не несет ответственность за достоверность информации, указанной в паспорте спортивной лошади.

4. Паспорт спортивной лошади служит основным средством идентификации лошади и контроля выполнения всех ветеринарных требований по безопасности для каждой лошади, заявленной на участие в соревнованиях.

5. Паспорт спортивной лошади должен быть выдан или признан ОСФ, в том числе через РСФ, и иметь описание/диаграмму лошади и основную информацию о ней.

6. Владелец лошади несет ответственность за микрочипирование лошади, за достоверность сведений, вносимых в паспорт спортивной лошади, и за его сохранность во внесоревновательный период.

7. Спортсмен, как лицо, ответственное за лошадь на соревнованиях, отвечает также за точность заполнения паспорта и за представление его на паспортный контроль, за исключением турниров на предоставленных (арендованных) лошадях, где за это несет ответственность Оргкомитет соревнований.

8. Если какая-либо лошадь прибывает на соревнования любого статуса без паспорта, оформленного в соответствии с установленными требованиями (графическое и словесное описание, данные о вакцинациях и проведенных исследованиях), то данная лошадь не допускается до участия в соревнованиях.

9. Если паспорт спортивной лошади заполнен не по правилам, к ответственному лицу могут быть применены санкции, накладываемые Гранд-Жюри в соответствии с разделами ОР «Ветеринарный регламент» и «Дисциплинарный кодекс».

10. Любой случай неточной или вводящей в заблуждение информации в паспорте, или случай, когда лошадь не может быть однозначно идентифицирована по микрочипу/описанию, должен быть доведен Ветеринарным делегатом (если назначен) или ветеринарным врачом соревнований до сведения Главного судьи и Технического делегата. В этом случае в отчете о соревнованиях в ОСФ должны быть указаны номера паспортов лошадей с недостоверной информацией и соответствующие клички/номера микрочипов лошадей.

4.2. *Возраст лошади.*

1. Вычисление возраста лошади.

1.1. Возраст лошади рассчитывается в зависимости от того, в каком полушарии земного шара она была рождена. Информация о стране рождения используется исключительно для вычисления возраста лошади. Если страна рождения неизвестна, используется формула для Северного полушария. Если лошадь рождена в южном полушарии, применяются международные правила.

1.2. В северном полушарии возраст лошади рассчитывается следующим образом (стандартное определение возраста):

24

$A = C - D$,

где A – возраст (в годах),

C - текущий год,

D – год рождения.

Пример: текущий год ($C= 2022$) – год рождения ($D= 2012$) = 10 лет (A).

2. К соревнованиям по конному спорту, проводимым по настоящим Правилам, допускаются лошади не моложе четырех лет.

3. Спортсмены до 16 лет не могут выступать на лошадях 4 – 5 лет. Дополнительные возрастные ограничения по допуску спортсменов на лошадях 4 – 5 лет описаны в правилах.

4.3. *Рост лошади.*

1. Рост лошади имеет принципиальное значение только при проведении соревнований по дисциплинам «на лошадях до 150 см в холке» (пони) в группах дисциплин: «выездка», «конкур», «троеборье», «драйвинг».

2. В паспорте спортивной лошади, оформленного на лошадь до 150 см в холке, должна стоять отметка с указанием роста лошади (в сантиметрах), сделанная официальным ветеринарным врачом на дату заполнения паспорта.

2.1. Рекомендуются ежегодное измерение пони до достижения возраста 8 лет. Данные измерения должны быть внесены в паспорт спортивной лошади.

3. При проведении соревнований на лошадях ростом до 150 см в холке обязательно проводится процедура измерения роста лошади (раздел «Ветеринарный регламент» ОР).

3.1. Измерение пони для соревнований, может производиться только ветеринаром.

3.2. Ветеринар, проводящий измерение, должен идентифицировать пони по его паспорту.

4. Специфика соревнований на лошадях ростом в холке до 150 см (пони) изложена в соответствующих разделах Спортивных правил.

4.1. Для группы спортивных дисциплин «троеборье» к соревнованиям допускаются пони высотой в холке не менее 120 см. Дополнительные ограничения описаны в Спортивных правилах.

4.2. Гранд-Жюри имеет право принять решение о допуске пони, чей рост превышает допустимый не более чем на 2 см без подков, в соответствии с утвержденным Положением (регламентом) о соревнованиях.

5. В группе дисциплин «драйвинг» на лошадях до 150 см в холке могут участвовать как спортсмены без ограничения верхней границы возраста, так и с ограничением верхней границы возраста.

6. Спортсмен на лошади ростом в холке до 150 см может принимать участие в соревнованиях в дисциплинах для спортивных лошадей в соответствии с требованиями, описанными в Спортивных правилах.

7. Измерение пони на соревнованиях.

7.1. Гранд-Жюри и ветеринарная комиссия (ветеринарный врач) имеют право провести измерение пони.

7.2. Отказ ответственного лица от измерения пони влечет за собой его отстранение от участия в соревновании.

7.3. В идентификационном разделе паспорта пони должна быть сделана отметка о том, что пони подлежит повторному измерению для допуска к дальнейшим соревнованиям с указанием результатов измерения.

7.4. Измерение пони должно быть произведено, как минимум, двумя ветеринарами, ни один из которых не может быть ветеринаром, осуществлявшим прежнее измерение данного пони.

7.5. Владелец пони, обязан сообщить в ОСФ о результате процедуры измерения пони.

7.6. Если в результате измерения установлено, что рост пони превышает допустимый, он будет дисквалифицирован с соревнования.

7.7. Если рост пони признан соответствующим нормам, он получает допуск к участию в соревнованиях.

4.4. Ограничения по участию лошадей в соревнованиях.

1. Все установленные ограничения по участию в соревнованиях должны быть опубликованы в Положениях (регламентах) о соревнованиях.

1.1. По количеству стартов на одной лошади в течение дня.

Как правило, на официальных соревнованиях любого статуса лошадь может принять участие не более, чем в одном номере программы в течение дня.

Исключения из этого правила указаны в Спортивных правилах, в зависимости от специфики дисциплины, возрастной группы участников, статуса соревнований, группы технической сложности.

2. Если лошадь исключается из соревнований по ветеринарным показаниям (в т.ч. на ветеринарной инспекции), то она не может принимать участие ни в одном турнире, проходящем в эти же сроки.

4.5. Ответственное лицо.

1. Спортсмен, который выступает на лошади верхом или управляет ею в экипаже, является ответственным лицом, т.е. несет ответственность за лошадь, с которой он принимает участие в соревнованиях, включая юридическую ответственность за ее благополучие, хорошую спортивную форму, отсутствие в ее организме запрещенных или контролируемых субстанций.

1.1. Тренер лошади в спортивной дисциплине «пробеги» и лонжер в группе дисциплин «вольтижировка» всегда является «ответственным лицом».

2. Долгом ответственного лица и каждого другого члена спортивной сборной команды является знание и соблюдение Правил и регламентов. Отсутствие таких знаний не освобождает эти лица от ответственности за выполнение требований регламентов и правил.

3. Подробное описание понятия «ответственное лицо» изложено в разделе ОР «Дисциплинарный кодекс».

5. ОБЩИЕ ТРЕБОВАНИЯ, ПРЕДЪЯВЛЯЕМЫЕ К ОРГАНИЗАТОРАМ СОРЕВНОВАНИЙ И К МЕСТУ ПРОВЕДЕНИЯ СОРЕВНОВАНИЙ.

5.1. *Права и обязанности Организаторов и Проводящих организаций соревнований по подготовке и проведению соревнований.*

1. Организаторы соревнований несут ответственность за организацию соревнований в соответствии с настоящими Правилами. Обладают исключительными правами на использование наименования такого мероприятия и его символики, на размещение рекламы товаров, работ и услуг в месте проведения соревнований, устанавливают требования к продаже входных билетов, им принадлежат права на их освещение посредством трансляции изображения и/или звука мероприятий любыми способами и/или с помощью любых технологий, а также посредством осуществления записи указанной трансляции и/или фотосъемки мероприятий. Имеют право учреждать призы.

1.1. При возникновении форс-мажорных обстоятельств, до даты окончания приема предварительных заявок Организатор может вносить изменения в утвержденное Положение (регламент) о соревнованиях. Изменения, в части программы соревнований, условий допуска участников и определения победителей должны быть утверждены ОСФ и/или РСФ. Все внесенные изменения должны быть доведены до всех заявленных участников.

1.2. Внесение изменений в состав ГСК в утвержденном Положении (регламенте) о конкретных соревнованиях, утвержденных ОСФ, должно быть согласовано ОСФ (ВКС)/РСФ (РКС) за исключением форс-мажорных обстоятельств, о которых Оргкомитет обязан информировать ВКС/РКС в кратчайшие сроки.

2. Проводящая организация соревнований обязана обеспечить:

2.1. проведение спортивного мероприятия, в соответствии с настоящими Правилами, ОР и Положением (регламентом) о соревнованиях;

2.2. согласование с местными органами власти, владельцами объекта спорта даты и место проведения турнира, а также сформировать и согласовать с ОСФ/РСФ программу проведения соревнований;

2.3. безопасность проведения турнира;

2.4. размещение лошадей (в соответствии с условиями, указанными в Положении (регламенте) о соревнованиях);

2.5. медицинское и ветеринарное обеспечение соревнований;

2.4. выплату призового фонда и вручение призов (в соответствии с условиями, указанными в Положении (регламенте) о соревнованиях);

2.5. предоставление и вручение наградной атрибутики (в соответствии с условиями, указанными в Положении (регламенте) о соревнованиях);

2.6. согласование судейской коллегии соревнования с ОСФ/РСФ в установленные сроки и обеспечить её деятельность на соревнованиях, проживание и питание официальных лиц, возмещение транспортных

расходов и оплата работы официальных лиц, в том числе назначенных ОСФ/РСФ (условия проживания, транспортный план и размер оплаты труда должны быть заранее согласованы между Организатором и официальным лицом);

2.7. финансирование мероприятия;

2.8. предоставление ОСФ/РСФ фото/видео материалов соревнований на безвозмездной основе;

2.9. обеспечить аккредитацией и доступом в конюшенную зону, и, в установленное время – на соревновательные и тренировочные площадки лиц, имеющих право доступа в соответствии с разделом «Ветеринарный регламент» ОР.

3. Ответственность Проводящей организации соревнования.

Проводящая организация несёт ответственность за организацию и проведение мероприятия в полном объёме, в соответствии с возложенными на нее обязанностями.

Проводящая организация формирует Оргкомитет соревнований (далее – Оргкомитет), распределяет функции и назначает ответственных за каждое направление по проведению соревнования в соответствии с Положением (регламентом) о соревнованиях.

В случае, если в состав Проводящей организации мероприятия входит несколько юридических лиц, распределение прав и обязанностей между ними в отношении такого мероприятия осуществляется на основе договора и (или) Положения (регламента) о соревнованиях.

За неисполнение или ненадлежащее исполнение обязанностей, зафиксированное должным образом, на Проводящую организацию соревнования могут быть наложены санкции РСФ/ОСФ.

4. Детальные требования к организации и проведению соревнований (в т.ч. квалификационных), порядок их включения в календарь соревнований в зависимости от статуса турнира подробно изложены в разделе ОР «Организация и проведение турниров по конному спорту».

5. Детальные требования к конюшенной зоне соревнований, ее оборудованию и организации ее работы подробно изложены в разделе ОР «Ветеринарный регламент».

5.2. *Общие требования к формированию Положения, регламента и программы соревнований.*

Положение о соревнованиях включает в себя:

а) общие сведения о соревновании:

включающее наименование, место проведения;

характер соревнований;

планируемое количество участников и состав команды;

программу и расписание соревнований;

б) требования к допуску участников;

в) условия подведения итогов;

г) условия финансирования соревнований.

Утвержденное Положение о соревнованиях является основанием для командирования членов спортивной сборной команды, спортивных судей, оплаты транспортировки, размещения и питания спортивных лошадей.

Положение (регламент) о соревнованиях разрабатывается Организатором. Оно содержит детализированные условия проведения соревнований, а именно:

а) ссылки на правовые нормы и документы, регламентирующие проведение соревнований;

б) перечень Организаторов, Проводящую организацию, состав Оргкомитета и необходимую контактную информацию;

в) точное место проведения соревнований, желательно, с указанием его GPS-координат, времени открытия конюшенной зоны для заезда участников и контакты лиц, назначенных Оргкомитетом для проверки ветеринарных разрешений и последующего размещения лошадей, необходимую информацию для оформления ветеринарных документов на транспортировку лошадей;

г) состав Главной судейской коллегии;

д) технические условия проведения соревнований (в помещении/ на открытом грунте, размеры соревновательной и разминочной площадок, наличие и количество тренировочных площадок, тип грунта, протяженность трассы и т.п.);

е) другие условия проведения соревнований: условия размещения участников соревнований и лошадей;

ж) детальные условия допуска участников как к соревнованиям в целом, так и к отдельным номерам программ, порядок формирования спортивных команд – для командных соревнований;

з) программа и расписание соревнований, включающее дату, время работы комиссии по допуску, время начала ветеринарной инспекции, технических совещаний и жеребьевки, дату и время проведения церемоний открытия и закрытия соревнований.

Программа соревнований должна содержать детальную информацию о всех номерах программы: технический уровень соревнования, категории допущенных участников и их количество (если необходимо), условия классификации в соревновании (если необходимо);

и) порядок классификации участников в номере программы, группе технической сложности, виде программы и условия проведения церемонии награждения;

к) подробные финансовые условия участия, с указанием размера и сроков внесения заявочных или стартовых взносов и других, дополнительных статей расходов, оплачиваемых участниками (например, стоимость подстилки, фуража, вывоз навоза);

- стартовый взнос определяются как взнос, устанавливаемый за участие в одном номере программы;

- заявочный взнос определяется как взнос, устанавливаемый за участие во всех номерах программы, включенных в программу для соответствующей

возрастной группы и группы технической сложности (тур, класс); в заявочный взнос может быть дополнительно включена фиксированная оплата за размещение лошади на месте проведения соревнований.

3. Программа соревнований

3.1. Программа соревнований зависит от специфики дисциплин и статуса соревнований.

3.2. Для соревнований, проводимых в более, чем один день, должно быть предусмотрено обязательное размещение лошадей на весь период соревнований, проведение первой и последующих ветеринарных инспекций осуществляется в соответствии со Спортивными правилами. Дата заезда участников должна быть, не позднее дня накануне первой ветеринарной инспекции.

4. Для всех соревнований Положение (регламент) о соревнованиях должно быть разработано по форме, установленной ОСФ, и выслано для утверждения в ОСФ/РСФ с соблюдением сроков, установленных в ОР.

5. Положение (регламент) о соревнованиях не может быть изменено после даты окончания приема заявок.

6. Результаты. Полные результаты турнира должны быть направлены в ОСФ/РСФ Официальными лицами и Оргкомитетом предпочтительно сразу по окончании турнира, но не позднее, чем через 2 дня после его окончания.

6.1. Публикация результатов на официальном сайте ОСФ не позднее, чем через 3 рабочих дня после окончания турнира.

7. Случаи несоблюдения указанных сроков будут рассматриваться в соответствии с разделом «Дисциплинарный кодекс» ОР.

5.3. *Соревнования на предоставленных лошадях.*

1. Соревнования могут быть организованы на лошадях, предоставляемых Организатором и/или Проводящей организацией на условиях, оговоренных в Положении (регламенте) о соревнованиях.

2. Для турниров на предоставленных лошадях должны применяться соответствующие разделы правил.

5.4. *Идентификация лошадей на соревнованиях*

1. Оргкомитет присваивает идентификационный номер для каждой лошади, участвующей в соревнованиях для обеспечения возможности идентификации лошадей на месте проведения соревнований.

2. Идентификационный номер должен быть непосредственно на лошади (на недоуздке, оголовье и/или вальтрапе) в течение всего турнира в любое время, когда она находится вне денника³. Идентификационный номер лошади не может находиться на экипировке всадника.

5.5. *Церемонии, наградная атрибутика и призы*

1. Церемонии открытия, награждения и закрытия соревнований.

³ Идентификационный номер может быть нанесен маркером для маркировки животных на круп лошади.

1.1. Церемонии открытия, награждения и закрытия соревнований могут проводиться в соответствии с традициями субъекта Российской Федерации, в котором они проводятся, но при этом они должны включать требования, изложенные в нижеследующих пунктах.

1.2. Все спортсмены, приглашенные для участия в церемонии награждения, должны быть верхом на лошадях, на которых они состязались или в своих экипажах, если иное не предусмотрено в Положении (регламенте) о соревнованиях, или в пешем строю. Если для награждения используется подиум, то победителей и призеров могут попросить спешиться. Главная судейская коллегия имеет право одобрить замену лошади в интересах благополучия лошади или в целях безопасности.

1.3. По решению Оргкомитета и в целях безопасности, коновод или другое лицо, сопровождающее спортсмена, может принимать от спортсмена отдельные полученные призы и награды, находясь на спортивной арене во время церемонии награждения.

2. Наградная атрибутика и дополнительные денежные, памятные и ценные призы.

2.1. Все призы, предусмотренные Положением (регламентом) о соревнованиях, должны быть вручены до окончания соревнования.

2.2. Денежные призы могут быть перечислены спортсмену безналично не позднее, чем через 1 календарный месяц после окончания Турнира, при условии, что он выполнил все свои финансовые и иные обязательства перед Проводящей организацией и предоставлена вся необходимая для этого информация.

2.3. Проводящая организация самостоятельно определяет размеры призового фонда турнира и источники его формирования. В случае наличия призового фонда в Положении (регламенте) о соревнованиях должно быть указано его распределение по номерам программы.

3. Количество призовых мест определяется Проводящей организацией соревнований, в соответствии с Положением о соревнованиях/Регламентом соревнований для каждого номера / круга (тура) / вида программы.

3.1. Минимальное количество призовых мест каждого номера / круга (тура) / вида программы устанавливается из расчета награждения трех лучших участников/команд номера / круга (тура) / вида программы.

3.2. Рекомендуются, чтобы в соревнованиях среди спортсменов на лошадях до 150 см в холке, среди мальчиков и девочек и среди юношей и девушек распределялось максимальное количество призов; при этом не возбраняется вручение памятного приза всем участникам финальных соревнований.

3.3. Предпочтительно, чтобы в соревнованиях среди мальчиков и девочек, участников награждали ценными призами.

4. Призовые суммы за соревнование не могут быть выданы, пока какие-либо протесты, относящиеся к данному соревнованию, находятся на рассмотрении до окончания турнира.

5.6. **Общие требования к месту проведения соревнований и его оборудованию**

1. Место проведения соревнований включает в себя следующее:

1.1. спортивные арены («боевые поля» / манежи / маршруты / трассы / дорожки / треки, тренировочные и разминочные площадки, места проведения ветеринарных инспекций и осмотров), как в помещении, так и на открытом воздухе, и соответствующее оборудование (препятствия, тумбы, ограждения, знаки разметки, флористика и т.п.).

Покрытие (грунт) на соревновательных, тренировочных и разминочных площадках должно быть надлежащего качества в течение всего периода соревнований;

1.2. конюшенную зону соревнований – места для размещения лошадей участников соревнований и соответствующее оборудование (денники, мойки для лошадей, амуничники, ветеринарный пункт, блок для допинг-контроля, обеспечение вывоза навоза и т.п.) и расходные материалы (обеспечение кормами, подстилкой, медицинскими и ветеринарными средствами обеспечения неотложной помощи) и т.п;

1.3. соответствующее обеспечение и инфраструктуру места проведения: трибуны, пункты питания, места размещения спортсменов и других участников спортивных сборных команд, судей и персонала, санитарное обеспечение и оборудование (душевые, туалеты), оборудованное помещение для допинг-контроля спортсменов, места для парковки спецавтотранспорта (коневозов) с обеспечением подключения к электричеству, биотуалетов, а также мест для парковки транспорта участников соревнований, официальных лиц и зрителей, и/или трансфера участников соревнований из/в ближайшие гостиницы к месту проведения соревнований при необходимости;

1.4. соответствующее обеспечение техническим оборудованием для осуществления судейства (судейские будки / системы автоматического и ручного учета времени, табло, системы оповещения, включая громкую связь и радиосвязь, колокол и т.п.).

2. Подробное описание, технические и иные параметры места проведения спортивного соревнования по конкретной дисциплине, требования к необходимому оборудованию, иные необходимые условия проведения соревнований изложены в соответствующих разделах Спортивных правил и ОР.

3. Общие требования к организации и оборудованию конюшенной зоны, включая зону допинг-контроля, и местам проведения ветеринарных инспекций описаны разделе ОР «Ветеринарный Регламент».

6. **БЕЗОПАСНОСТЬ ПРОВЕДЕНИЯ СОРЕВНОВАНИЙ. ЗАЩИТА ЗДОРОВЬЯ СПОРТСМЕНОВ И ЛОШАДЕЙ**

Общие требования к обеспечению безопасности при проведении соревнований по конному спорту включают в себя:

а) требования к безопасности подготовки и проведения соревнований, включая требования к медико-санитарному и ветеринарному обеспечению соревнований;

б) обеспечение безопасности проведения соревнований посредством стюардинга;

в) защита здоровья спортсменов, включая антидопинговые правила;

г) защита здоровья лошадей и антидопинговый контроль;

д) проведение соревнований при изменении климатических и иных факторов.

6.1. Общие требования к безопасности соревнований, обеспечиваемые Проводящей организацией при подготовке соревнований.

1. В целях обеспечения безопасности зрителей и участников, соревнования должны проводиться на спортивных сооружениях, принятых к эксплуатации государственными комиссиями, при условии наличия актов готовности сооружения к проведению мероприятия, в соответствии с действующим законодательством Российской Федерации.

В случае проведения соревнования на временных спортивных площадках, Проводящая организация соревнований должна обеспечить соответствие этих площадок техническим стандартам, нормам, правилам и требованиям, установленным настоящими Правилами и органами государственного контроля (надзора).

2. Соревнования по конному спорту всегда должны проводиться на подготовленных для их проведения местах, с учетом:

а) минимальных требований к качеству грунта на спортивных, разминочных и тренировочных площадках или трассах;

б) безопасных препятствий и заграждений в дисциплинах, где они используются;

в) обустройства конюшенной зоны соревнований в соответствии с требованиями раздела ОР «Ветеринарный регламент» и с учетом статуса соревнований, в том числе по ограничению доступа в конюшни;

г) обеспечения безопасности зрителей и участников.

При проведении соревнований любого статуса необходимо иметь план действий, аварийные выходы и пути эвакуации из конюшен, других помещений и трибун для зрителей на случай чрезвычайной ситуации, средства связи между Оргкомитетом, ГСК, ветеринарной и медицинской службами.

3. Обеспечение требований биобезопасности при подготовке соревнований включает в себя следующее:

3.1. совместную работу с Государственными ветеринарными службами в части согласования проведения соревнования на соответствующей территории, а также порядка оформления возвращения лошадей в места (субъекты) их постоянного проживания после соревнований;

3.2. предотвращение распространения болезней лошадей:

Оргкомитет должен всегда строго следовать требованиям биобезопасности, изложенным в разделе ОР «Ветеринарный регламент».

6.2. Обеспечение медико-санитарной и ветеринарной безопасности при проведении соревнований.

1. Общая безопасность при проведении соревнований, обеспечиваемая Проводящей организацией.

1.1. Проводящей организацией должна быть обеспечена охрана сооружений в соответствии с требованиями законодательства.

1.2. Проводящая организация должна обеспечить наличие стюардинга (судей-стюардов) при проведении соревнований любого статуса.

2. Медико-санитарное обеспечение.

2.1. Место проведения соревнований должно соответствовать действующим медико-санитарным нормам проведения соревнований и иметь необходимые разрешения органов государственной исполнительной власти в соответствии с федеральным и региональным законодательством.

2.2. Для всех лиц, ухаживающих за лошадьми, должны быть доступны гигиенические условия (мытьё рук, туалеты, по возможности – душевые).

2.3. Обеспечение медицинской помощи в соответствии с требованиями законодательства.

2.4. Проводящая организация соревнований должна назначить ответственного медицинского работника соревнований и, дополнительно, – обеспечить необходимое количество машин неотложной помощи для срочной транспортировки спортсмена в больницу в случае травмы или несчастного случая, произошедшего на соревнованиях, если неотложная помощь не может быть оказана в достаточном объеме на месте проведения соревнований.

2.5. Проводящая организация должна обеспечить ответственного медицинского работника необходимым набором средств для оказания неотложной помощи на случай травмы.

2.6. Проводящая организация должна обеспечить помещение для процедуры допинг-контроля спортсменов с соблюдением санитарных норм.

2.7. Подробно медико-санитарные требования, если таковые имеются для разных дисциплин, указаны в соответствующих разделах Спортивных правил.

3. Обеспечение ветеринарной помощи.

К обеспечению ветеринарной безопасности и помощи на соревнованиях относятся все вопросы, обеспечиваемые Проводящей организацией соревнований в соответствии с разделом «Ветеринарный регламент» ОР.

4. Ветеринарная безопасность, обеспечиваемая участниками соревнований.

Если в паспорте спортивной лошади нет подтверждения выполнения требований по необходимым вакцинациям и лабораторным исследованиям крови лошадей, подтверждающие ее биобезопасность для других лошадей на

соревнованиях, такая лошадь не должна быть допущена на место проведения соревнований или же должна быть размещена в карантинной зоне.

6.3. *Защита здоровья и антидопинговый контроль спортсменов.*

1. Защита здоровья спортсменов.

1.1. Спортсмены могут быть допущены к участию в соревнованиях только при условии предоставления ими в комиссию по допуску действующего документа о медицинском допуске. Медицинский допуск выдается организацией, имеющей лицензию на оказание услуг в области физкультуры и спорта.

1.2. Все спортсмены должны иметь действующий документ (полис), подтверждающий страхование жизни и здоровья спортсмена от несчастных случаев во время участия в соревнованиях по конному спорту, проводящихся на территории Российской Федерации.

1.3. Обеспечение секретариата соревнований действительной контактной информацией является обязательным для всех спортсменов. Номер телефона официального представителя команды /сопровождающего лица должен быть предоставлен в секретариат турнира по прибытии.

1.4. Для группы дисциплин «троеборье» в обязательном порядке, для других дисциплин – настоятельно рекомендуется, чтобы спортсмены имели при себе декларацию о состоянии здоровья (медицинском состоянии). Спортсмены с заболеваниями, которые могут быть существенны в случае необходимости оказания неотложной медицинской помощи, ответственны, за то, чтобы при участии в любом соревновании на них был надет носитель медицинской информации⁴, обеспечивающий жизненно важную информацию для медицинских служб. Группа крови и резус-фактор также должны быть указаны в декларации.

1.5. ГСК, после консультации с ответственным медицинским работником турнира, может в любое время исключить из дальнейшего участия в соревнованиях или из всего турнира любого спортсмена, который не может продолжать выступать по причине серьезной или потенциально серьезной травмы, или по состоянию здоровья.

1.6. На месте проведения турнира обязательно ношение должным образом закрепленного защитного шлема для всех лиц, находящихся верхом на лошади, кроме случаев, явно описанных в спортивных правилах.

1.6.1. Отказ надеть защитный шлем после получения уведомления от официального лица турнира (судьи, судьи-стюарда и т.д.), влечет за собой рапорт в ГСК с последующим обязательным вручением Желтой карточки в соответствии с разделами Спортивных правил.

⁴ Носитель медицинской информации (так называемый «медицинский личный жетон»): жетон или бирка крепится к браслету, шейной цепочке, или к одежде, и предупреждает фельдшеров/врачей/службы неотложной помощи, что владелец такого жетона имеет серьезное заболевание или важное медицинское условие для оказания ему скорой медицинской помощи. К таким заболеваниям или важным медицинским условиям относятся в том числе: недавние травмы головы, прошлые серьезные травмы/операции, хронические проблемы со здоровьем, такие как диабет, длительный прием лекарств и аллергии. В любых сомнительных случаях спортсмен должен обсудить это со своим лечащим врачом.

1.6.2. Любому спортсмену (так же, как и иному лицу), нарушающему это правило, запрещается находиться в седле до момента устранения нарушения.

1.6.3. Если спортсмен решает снять защитный шлем, сидя на лошади или во время ветеринарной инспекции, это является его полной ответственностью.

1.7. Использование видео- и фотокамер, закрепленных на спортсмене или снаряжении (например, защитном шлеме, экипаже и т.д.) не разрешается, кроме отдельно согласованных с ГСК случаев. Решение спортсмена прикрепить камеру во время выступления всегда является добровольным и осуществляется под собственную ответственность спортсмена.

2. Антидопинговые правила для спортсменов.

2.1. Антидопинговое обеспечение спортивных мероприятий в Российской Федерации осуществляется в соответствии с действующими Общероссийскими антидопинговыми правилами.

2.2. Ни один спортсмен не может принимать участия в каком-либо соревновании, находясь под воздействием любого из запрещенных препаратов.

2.3. Любой спортсмен, в организме которого обнаружены запрещенные вещества или их применение очевидно, автоматически дисквалифицируется из всех соревнований этого турнира. Классификация по занятым местам соответствующим образом корректируется.

6.4. *Защита здоровья лошадей*

1. Защита здоровья лошадей

1.1. В случае болезни или травмы лошади во время турнира, Гранд-Жюри, после консультации с Ветеринарным делегатом или Ветеринарной комиссией, принимает решение, может ли лошадь продолжать участие в данном или дальнейших соревнованиях турнира. Появление крови у лошади является предметом разбирательства Гранд-Жюри и/или ветеринарной службы соревнований.

1.2. Жестокое обращение с лошастью. Ни во время турнира, ни в какое-либо другое время жестокое обращение с лошастью недопустимо. Понятие «жестокое обращение» определяется в разделе «Дисциплинарный кодекс» ОР и в соответствующих разделах Спортивных правил.

6.5. *Антидопинговые правила в отношении лошадей.*

2.1. Общероссийские антидопинговые правила в отношении лошадей разрабатываются на основе действующих Антидопинговых правил МСФ и являются разделом ОР.

2.2. Антидопинговые правила в отношении лошадей состоят из двух основных частей:

2.2.1. Правила антидопингового контроля (далее – АДК), регулирующие вопросы применения допинга. Допингом в отношении лошадей является применение запрещенных или контролируемых

лекарственных препаратов веществ или методов. Строго запрещенные лекарственные препараты не должны применяться в отношении лошадей ни при каких обстоятельствах.

2.2.2. Правила по контролю за применением лекарственных препаратов (далее – КПЛП), разработаны с учетом необходимости ответственного применения контролируемых лекарственных препаратов в интересах обеспечения здоровья и благополучия лошади.

2.3. Правила АДК и КПЛП для лошадей являются спортивными правилами, применяемыми исключительно в конном спорте, регламентирующими равные и справедливые соревнования и условия организации соревнований по данному виду спорта. Ответственные лица, владельцы лошадей и их вспомогательный персонал (дополнительные ответственные лица) принимают эти правила, как условие участия в соревнованиях и, следовательно, подчиняются им. Ответственное лицо остается полностью отвечающим за нарушение данных правил, и только там, где особые фактические обстоятельства этого требуют, дополнительная ответственность может быть возложена на владельца или вспомогательный персонал.

2.4. Решение в отношении возможности какой-либо лошади участвовать в соревнованиях во время прохождения лечения, или применения препаратов, содержащих контролируемые лекарственные вещества, принимает Главный судья по рекомендации Ветеринарного делегата или Ветеринарной комиссии согласно процедурам, изложенным в разделе «Ветеринарный регламент» ОР.

6.6. *Проведение соревнований при изменении климатических и иных факторов.*

1. Гранд-Жюри, в консультации с Организатором и/или Проводящей организацией, имеет право перенести по времени, или по месту проведения – в помещение, и/или отменить номера программы при резких и/или угрожающих благополучию спортсменов и лошадей изменениях климатических и иных факторов.

2. О таких изменениях в программе соревнований все официальные представители команд/участвующие спортсмены и официальные лица турнира должны быть извещены в кратчайшие сроки.

3. При проведении соревнований по троеборью, драйвингу, пробегам изменение климатических и иных факторов является самым существенным фактором, влияющим на благополучие и безопасность спортсменов и лошадей. В полномочия Гранд-Жюри дополнительно входит право изменения трассы, исключения препятствий и другие меры в соответствии со Спортивными правилами.

7. ПРАВИЛА ПРОВЕДЕНИЯ СОРЕВНОВАНИЙ

7.1. Заявки на участие в личных видах программы

1. Порядок подачи заявки на участие для каждой дисциплины регулируются Оргкомитетом в соответствии с правилами и утвержденным Положением (регламентом) о соревнованиях.

2. Заявки на участие в соревнованиях подаются в Оргкомитет соревнований в соответствии с порядком и в сроки, указанными в Положении (регламенте) о соревнованиях.

3. Предварительная заявка.

3.1. Предварительные заявки на участие в официальных личных соревнованиях всероссийского и межрегионального статуса подается РСФ. При отсутствии на территории субъекта РСФ, заявка оформляется органом исполнительной власти в области физкультуры и спорта.

3.2. Предварительные заявки на участие в официальных личных соревнованиях регионального уровня и ниже, подаются спортивно-физкультурными организациями, клубами или спортсменами.

3.3. В предварительной заявке на участие, вне зависимости от статуса соревнований, должно быть указано следующее:

а) общая информация: субъект Российской Федерации и/или спортивно-физкультурная организация, подающая предварительную заявку, общие сведения о составе спортивной сборной команды, ФИО и контакты ответственных лиц;

б) перечень спортсменов, намеренных принять участие в соревнованиях и информация о них: фамилия, имя, год рождения, регистрационный номер ОСФ, спортивный разряд или звание (при наличии), принадлежность к спортивно-физкультурной организации или клубу (при наличии), личный тренер;

в) информация о лошадях (с указанием спортсмена): кличка каждой лошади, год рождения, масть, пол, порода, происхождение (кличка отца), место рождения (заводчик), номер паспорта спортивной лошади, владелец лошади, тренер лошади (в дисциплине «пробеги»), лонжер (в группе дисциплин «вольтижировка»);

г) номера программ/возрастные категории, в которых спортсмен планирует принять участие.

3.4. В предварительной заявке может быть указано большее количество спортсменов/лошадей, чем в окончательной заявке.

3.4.1. Существенное уменьшение количества заявившихся спортсменов после даты окончания приема предварительных заявок может повлечь за собой финансовые обязательства со стороны участников соревнований, о чем должно быть указано в Положении (регламенте) о соревнованиях.

3.5. В случае нарушения сроков подачи предварительной заявки Оргкомитет имеет право отказать в допуске к соревнованиям, а также в размещении лошадей участников.

4. Окончательная заявка.

4.1. Окончательная заявка подается в комиссию по допуску в установленной форме в соответствии с Положением (регламентом).

4.2. Окончательные списки участников соревнований всероссийского и межрегионального уровня формируются из числа указанных в предварительных заявках, если иное не предусмотрено Оргкомитетом.

4.3. Вместе с окончательной заявкой в комиссию по допуску должны быть представлены следующие документы:

а) паспорта спортивных лошадей на каждую лошадь, заявленную для участия в соревнованиях;

б) документы, подтверждающие выполнение установленных МКТ;

в) зачётная классификационная книжка спортсмена;

г) подтверждение регистрации в ОСФ, подтверждение статуса спортсмена (при необходимости);

д) документ, подтверждающий страхование жизни и здоровья от несчастных случаев;

е) действующий медицинский допуск организации, имеющей лицензию на осуществление медицинской деятельности, предусматривающей работы (услуги) по лечебной физкультуре и спортивной медицине;

ж) для спортсменов, которым на день проведения соревнований не исполнилось 18 лет:

- нотариально заверенное согласие от родителя (или законного представителя) на участие в соревнованиях по конному спорту;

- в случаях, когда хотя бы один из родителей (или законный представитель) находится на месте проведения соревнований в течение всего периода участия спортсмена, он должен лично информировать об этом Главного судью, в иных случаях - требуется нотариально заверенное разрешение на тренера (или иных назначенных лиц) на право принимать решения, связанные с участием несовершеннолетнего спортсмена в соревнованиях⁵;

5. Оргкомитет может установить требования по включению в предварительную и/или окончательную заявку полного состава спортивной сборной команды, о чем должно быть указано в Положении (регламенте) о соревнованиях. Данное рекомендуется во всех случаях, когда Оргкомитет несет полные или частичные расходы по приему и размещению/питанию членов спортивной сборной команды.

6. Прием и проверка документов участников соревнований проводится Комиссией по допуску в период времени, определенном в Положении (регламенте) о соревнованиях.

7. Окончательные заявки на всероссийские и межрегиональные соревнования должны быть заверены органом исполнительной власти в области физической культуры и спорта Субъекта РФ и/или РСФ (при ее наличии).

⁵ Документы в соответствии с подпунктом (ж) могут быть оформлены как на один турнир, так и на определенный период времени, в т.ч. до наступления совершеннолетия. Разрешение может включать несколько ответственных лиц.

7.2. *Заявки на участие в командных и лично-командных соревнованиях*

1. Условия подачи предварительной и окончательной заявок для командных соревнований соответствуют условиям подачи заявок для личных соревнований за исключением нижеизложенного:

1.1. После подачи окончательных заявок замена спортсменов и/или лошадей, не включенных в предварительную заявку, может быть проведена только со специального разрешения Гранд-Жюри.

1.2. Стартовая заявка должна быть подана официальным представителем команды в комиссию по допуску в сроки, утвержденные Гранд-Жюри, но не позднее, чем через 1 час после окончания первой ветеринарной инспекции. Данный список должен содержать список участников спортивных команд, а также их порядок старта внутри команды.

Изменения стартовой заявки не допускается за исключением случаев, описанных в п. 3 данной статьи.

2. Об организациях, подавших предварительные заявки на командные соревнования, но не приславших своих участников по причинам, не признанным Оргкомитетом уважительными, Проводящая организация имеет право сообщить в ОСФ/РСФ в форме рапорта. По решению ОСФ/РСФ на такие организации могут быть наложены штрафы и другие взыскания, которые должны компенсировать Проводящей организации понесенные ей затраты при подготовке к соревнованиям.

3. Замены.

3.1. Только в исключительных случаях (внезапной болезни или травмы спортсмена и/или лошади) и не позднее, чем за 1 час (если иное не указано в Спортивных правилах) до начала соответствующего первого соревнования вида программы могут быть произведены замены в стартовой заявке на командные соревнования.

3.2. Основания для внесения изменений в стартовую заявку должны быть подтверждены документально (справкой медицинского работника соревнований и/или ветеринарного делегата/ ветеринарного врача соревнований).

3.3. Замена в стартовой заявке команды может быть произведена только на участника спортивной сборной команды, заявленного ранее только в личные соревнования. Иные замены не могут быть утверждены.

3.4. Такие изменения могут быть внесены на основании письменного заявления официального представителя команды.

3.5. В случае утверждения замены, Гранд-Жюри может внести изменения в стартовый протокол таким образом, чтобы это касалось по возможности, только конкретного участника.

7.3. *Размер и сроки внесения взносов за участие в соревнованиях.*

1. Размер и сроки внесения взносов за участие в соревнованиях устанавливаются в Положении (регламенте) о соревнованиях для каждого участника.

2. Оплата взноса за участие в соревнованиях.

2.1. В случаях, когда участник не допущен к финальным соревнованиям соответствующего класса (тура/круга) пересчета и возврата заявочных взносов не производится.

2.2. В случаях исключения участника по результатам ветеринарной инспекции, а также в случаях исключения или дисквалификации участника из соревнования (турнира) в соответствии с Правилами до старта в одном или нескольких соревнованиях, включенных в соответствующий класс (тур/круг), возврата заявочных взносов не производится. Иное решение может быть принято Оргкомитетом соревнований.

2.3. В случаях, когда программой соревнований предусмотрено проведения дополнительных номеров программы, для участия в них может потребоваться оплата стартовых взносов в соответствии с Положением (регламентом) о соревнованиях.

2.4. Заявочный взнос может состоять из двух частей, одна из которых должна быть оплачена по факту подачи предварительной заявки и является невозвратной, вторая – по прибытии участника на место проведения соревнований и оплачивается только в случае подачи окончательной заявки.

2.5. Заявочный взнос может быть оплачен по факту прибытия участников на соревнования, если иного не указано в Положении (регламенте) о соревнованиях.

2.6. Спортсмен имеет право отказаться участвовать в номере программы. Если спортсмен/представитель команды уведомил Гранд-Жюри любым способом об отказе/невозможности принимать участие в номере программы до жеребьевки на соответствующий номер программы, то заявочные взносы, уплаченные за этот номер программы, не взимаются и, в случае предварительной уплаты подлежат возврату. Исключения описаны в правилах.

3. Возврат заявочных взносов в случае неучастия в соревнованиях.

3.1. В случае неучастия в соревнованиях заявившейся пары по причинам, признанным Оргкомитетом уважительными, взнос за участие должен быть возвращен спортсмену за вычетом тех расходов Оргкомитета, которые последний фактически понес.

3.2. К уважительным причинам неучастия относятся подтвержденные официально: внезапное заболевание/ травма спортсмена или лошади. Иные причины рассматриваются Оргкомитетом.

7.4. ***Процедура по допуску участников к соревнованиям.***

Допуск к участию в соревнованиях по конному спорту осуществляется следующим образом:

1. Комиссия по допуску.

1.1. Комиссией производится сбор окончательных заявок и проверка предоставленного на комиссию пакета документов, предусмотренного настоящими Правилами и Положением (регламентом) о соревнованиях. Окончательная заявка на комиссию по допуску, с приложением полного

пакета документов, осуществляется официальным представителем команды, представителем спортсмена или спортсменом лично.

1.2. Оргкомитет имеет право организовать прием окончательных заявок в онлайн системе. Оргкомитет определяет и указывает в положении (регламенте) порядок предоставления документов в комиссию по допуску.

1.3. При проведении комиссии по допуску уполномоченные лица соревнований имеют право потребовать присутствия спортсмена для проверки его состояния здоровья / физического состояния для последующего допуска или отказа в допуске к соревнованиям.

1.4. Одновременно комиссией по допуску осуществляется проверка документов лошадей, которая включает в себя проверку соответствия лошадей условиям допуска по возрасту и выполнения ими установленных МКТ/МКН (если установлены). Лошади, не удовлетворяющие условиям допуска по возрасту или не выполнившие установленные МКТ, к ветеринарной инспекции не допускаются.

2. Ветеринарная инспекция.

2.1. Во время ветеринарной инспекции проводится идентификация лошади и визуальная проверка здоровья/физического состояния для допуска к участию в соревновании.

2.2. В некоторых случаях ветеринарная инспекция может быть заменена осмотром лошадей по прибытии.

2.3. При необходимости, во время проведения ветеринарной инспекции может быть произведена процедура измерения роста пони.

2.4. Отказ в допуске лошади по ветеринарным показаниям не может быть оспорен спортсменом, его представителем и/или официальным представителем команды.

2.5. Окончательное решение о допуске принимается Гранд-Жюри во главе с Главным судьей, с учетом экспертного мнения Ветеринарного делегата/Ветеринарной комиссии. Исключения из этого правила могут быть прописаны в Спортивных правилах.

2.6. Специфика проведения ветеринарных инспекций и осмотров и особенности допуска лошадей в различных дисциплинах изложены в правилах.

2.7. Подробно процедура проведения ветеринарной инспекции изложена в разделе «Ветеринарный регламент» ОР.

7.5. *Требования к проведению процедур жеребьевки и взвешивания спортсменов. Проведение технических совещаний и брифингов.*

1. Процедуры проведения жеребьевки различаются для личных и лично-командных и командных соревнований и подробно изложены в разделах правил.

2. Техническое совещание может проводиться проводится перед процедурой жеребьевки в присутствии официальных представителей команд/спортсменов.

3. Другие технические совещания и брифинги проводятся в соответствии с требованиями правил или по инициативе Гранд-Жюри.

4. Процедура взвешивания применяется только в группе дисциплин «пробеги» и подробно изложена в соответствующем разделе правил.

7.6. *Требования к спортивной экипировке (спортивной форме) и размещению рекламы.*

1. Во время соревнований при появлении перед зрителями спортсмены должны быть одеты в соответствующую спортивную экипировку (форму), как это оговорено в разделах Спортивных правил.

2. Специальные цвета формы одежды или цвета ее части, надеваемой во время соревнований в соответствии со Спортивными правилами, должны соответствовать действующим правилам.

3. На всех турнирах участники могут (включая, но не ограничиваясь): носить экипировку (форму) и использовать снаряжение для лошадей и амуницию (спортивный инвентарь) для верховой езды и вольтижировки с товарным знаком изготовителя, спонсора(-ов) спортсмена, спонсора(-ов) команды, к которой принадлежит спортсмен, спонсора(-ов) региональной команды и сборной команды России и/или самого спортсмена, но только в соответствии с изложенным ниже:

3.1. Идентификация изготовителя, не являющегося спонсором (товарный знак). При нахождении на соревновательной арене и во время церемонии награждения название или логотип изготовителя формы, снаряжения и оборудования (включая, но не ограничиваясь экипажем) может быть использован только единожды на каждой единице экипировки, причем его площадь не должна превышать:

а) максимум три квадратных сантиметра (3 см^2) (максимум 1 см высотой, максимум 3 см в длину) – для формы и снаряжения, за исключением упряжи в соревнованиях по драйвингу);

б) пятьдесят квадратных сантиметров (50 см^2) – на каждой стороне экипажа, во время этапов по манежной езде (дрессажу) и преодолению препятствий (паркуру) на соревнованиях по драйвингу;

в) на соревнованиях по драйвингу видимый на ремнях упряжи товарный знак изготовителя, не должен превышать в длину десять сантиметров (10 см), единожды на каждой стороне упряжи.

3.2. Идентификация спонсора. При нахождении на соревновательной арене и во время церемонии награждения возможно ношение знака с названием и/или логотипом спонсора(ов) спортсмена и/или спонсора(ов) команды, причем его площадь не должна превышать:

а) четыреста квадратных сантиметров (400 см^2) на каждой стороне экипажа во время этапов соревнований по манежной езде (дрессажу) и преодолению препятствий (паркуру) на соревнованиях по драйвингу, и на вольтижировочном седле;

б) двести квадратных сантиметров (200 см^2) на каждой стороне вальтрапа;

в) восемьдесят квадратных сантиметров (80 см^2) единожды на рединготе или другой верхней части формы на уровне нагрудного кармана, в разделах дрессаж и паркур на соревнованиях по драйвингу;

г) восемьдесят квадратных сантиметров (80 см^2) на каждой из двух сторон редингота или другой верхней части формы на уровне нагрудного кармана на соревнованиях по конкуру, по выездке, в разделах манежная езда и конкур на соревнованиях по троеборью;

д) сто квадратных сантиметров (100 см^2) единожды на костюме для вольтижировки;

е) восемьдесят квадратных сантиметров (80 см^2) (максимум 20 см в высоту, максимум 4 см шириной) единожды, продольно на левой стороне бриджей, во время соревнований по конкуру, в разделах кросс и конкур на соревнованиях по троеборью. В любом случае, на заметном месте на бриджах, могут быть нанесены только: имя спортсмена, его страна, название и/или логотип спонсора спортсмена, спонсора команды и/или спонсора его национальной федерации;

ж) шестнадцать квадратных сантиметров (16 см^2) на обеих сторонах воротника рубашки, охотничьего галстука или по центру средней линии женской блузы;

з) либо двести квадратных сантиметров (200 см^2) на одном рукаве редингота/верхней одежды, либо сто квадратных сантиметров (100 см^2) на каждом рукаве редингота/верхней одежды, в разделе кросс в троеборье или на соревнованиях по пробегам;

и) сто двадцать пять квадратных сантиметров (125 см^2) (максимум 25 см длиной и 5 см шириной) вертикально в середине шлема;

к) семьдесят пять квадратных сантиметров (75 см^2) для логотипа на капоре лошади на соревнованиях по конкуру, выездке, драйвингу, вольтижировке, в кроссе и конкуре на соревнованиях по троеборью.

4. Если команда субъекта Российской Федерации / физкультурно-спортивной организации не имеет официальной формы одежды, спортсмены такой команды имеют право одевать собственную форму, в соответствии со Спортивными правилами и без противоречия требованиям данной статьи.

5. В разделе марафон в соревнованиях по драйвингу требования данной статьи не применяются, детали экипировки спортсменов изложены в соответствующем разделе Спортивных правил.

6. Проводящая организация (Оргкомитет) может размещать название и/или логотип соревнования и/или спонсора (-ов) турнира на одежде персонала, обслуживающего места проведения соревнований, и на обеих сторонах номеров, которые одевают участники раздела кросс в троеборье и в соревнованиях по пробегам, а также на пополах, которые надеваются во время церемонии награждения и при нахождении на соревновательной арене. Площадь, занимаемая названием и/или логотипом на номерах участников, не должна превышать 100 см^2 .

7. Идентификация спортсменов сборной команды Российской Федерации и размещение рекламы на их экипировке (форме одежды) и

инвентаре (снаряжении лошади), а именно: название (Россия), герб или изображение флага Российской Федерации, а также логотип ОСФ должны не превышать размеров, указанных в международных правилах по конному спорту.

В любом случае, знак национальной принадлежности спортсмена может быть скомбинирован в том же месте с названием и/или логотипом спонсора (-ов) спортсмена, его команды, спонсора (-ов) его Национальной Федерации, таким образом, чтобы их наличие и визуальное восприятие соответствовали требованиям по площади покрытия, изложенным выше и в международных правилах.

8. Во время нахождения на месте проведения соревнований и во время церемоний награждения, фамилия спортсмена может быть нанесена на поверхности знаками, не превышая:

а) восемьдесят квадратных сантиметров (80 см^2) (максимум 20 см в высоту, максимум 4 см шириной) единожды, продольно на левой стороне бриджей, во время соревнований по пробегам, по конкуру, в кроссе и конкуре на соревнованиях по троеборью.

9. Никакие другие виды рекламы, за исключением описанных выше, не могут быть размещены на одежде или снаряжении любого участника, официального лица команды, лошади или экипажа при их нахождении в местах проведения соревнований или во время выступления.

10. Однако, при ознакомлении спортсменов с маршрутом, на их верхней одежде, спереди и сзади, может быть размещен логотип их спонсора (-ов), спонсора (-ов) команды, спонсора (-ов) ОСФ, название и/или знак субъекта РФ, причем рамка не должна превышать площадь четырехста квадратных сантиметров (400 см^2), а на головном уборе – не более пятидесяти квадратных сантиметров (50 см^2).

11. Для целей данной статьи под местом проведения соревнования подразумеваются все места, где всадник оценивается судьями (на спортивной арене) или его лошадь проходит ветеринарный осмотр/инспекцию, а также стартовые боксы на соревнованиях по группе дисциплин «троеборье», дорожки ветеринарных ворот в соревнованиях по группе дисциплин «пробеги» или места обязательного отдыха в соревнованиях по драйвингу.

12. Спортсмен несет ответственность за соблюдение требований данной статьи и соответствующих статей Спортивных правил до его появления на спортивной арене. Спортсменам, не отвечающим вышеуказанным требованиям, может быть отказано в праве выступления на арене до замены экипировки.

13. Реклама может размещаться на препятствиях и на ограждении соревновательного поля при условии, что законы или соглашения о телетрансляции, интернет-трансляции или аналогичные им разрешают подобную рекламу. Информация, касающиеся спонсорских препятствий, находятся в соответствующих статьях Спортивных правил.

7.7. *Содержание (описание процесса) соревнования, продолжительность выступления, оценка технических действий, способы фиксации результатов соревнований и (или) нарушения правил.*

Содержание соревнований по дисциплинам конного спорта, продолжительность соревновательного действия (выступления), как и критерии оценки технических действий и, где применяются – шкалы начисления штрафных очков даны в зависимости от специфики той или иной спортивной дисциплины, изложены в соответствующих разделах Спортивных правил.

7.8. *Способы определения победителя соревнований и распределения мест.*

1. В каждом номере программы победителем является участник, показавший наилучший результат в данном номере программы, который определяется в соответствии со Спортивными правилами (наивысшим процентом от суммы набранных положительных баллов, наименьшей суммой штрафных очков с учетом или без учета времени, суммой положительных баллов, наилучшим временем и т.п.).

2. В основном, для определения победителя каждого класса/тура соревнований в личных соревнованиях может использоваться один из следующих методов:

2.1. по результатам единственного соревнования (номера программы);

2.2. по сумме результатов (мест, процентов, баллов, штрафных очков, времени), показанных участником (или командой спортсменов) в каждом из номеров программы, включенных в соответствующий класс (тур);

2.3. по результатам финального соревнования вида программы, с предварительной квалификацией или отбором по результатам предварительных соревнований соответствующего класса (тура);

2.4. в соревнованиях по конкуру, в некоторых типах соревнований может использоваться турнирная система с выбыванием.

3. В командных соревнованиях распределение мест среди команд-участниц осуществляется по одной из следующих схем:

3.1. по сумме результатов всех участников, входящих в состав команды;

3.2. по сумме результатов участников в соответствии с п.1.1 статьи III-

3.

8. ОФИЦИАЛЬНЫЕ ЛИЦА СОРЕВНОВАНИЙ. ТРЕБОВАНИЯ К ФОРМИРОВАНИЮ СУДЕЙСКОЙ КОЛЛЕГИИ.

Везде, где это возможно практически, необходимо избегать конфликта интересов. Однако конфликт интересов может быть связан с опытом и знаниями, которые необходимы для квалифицированной работы в качестве официальных лиц.

В этом случае специфический баланс между конфликтом интересов и опытом должен регулироваться соответствующими Спортивными правилами.

8.1. *Официальные лица соревнований, технический и вспомогательный персонал.*

1. Организатор соревнований имеет право и обязанность формировать судейскую коллегию соревнований в соответствии с Квалификационными требованиями к спортивным судьям по конному спорту, приглашать для работы на соревнованиях официальных лиц, не входящих в состав судейской коллегии, обеспечивать наличие вспомогательного и технического персонала, соответствующего требованиям данных Правил и ОР.

2. Официальные лица соревнований:

а) члены ГСК, принимающие определяющие решения по проведению соревнований в своей зоне ответственности, в том числе все судьи – члены Гранд-Жюри;

б) другие спортивные судьи, принимающие решения в рамках своей компетенции и в своей зоне ответственности, а именно: ассистенты Технического делегата, Главного секретаря, Шеф-стюарда, Курс-дизайнера, судьи-стюарды, судьи-секундометристы, судья-секретарь, судьи на поле/на препятствиях/на старте и/или финише, читчики, судьи на препятствии/трассе;

в) персонал соревнований, имеющий специальную подготовку в области конного спорта, наделенный определенными полномочиями и принимающий решения в рамках своей компетенции при проведении соревнований: медицинский персонал, ветеринарный персонал соревнований, менеджеры конюшни, антидопинговая служба, и другие лица, являющиеся специалистами по конному спорту с учетом специфики его дисциплин.

3. Технический и вспомогательный персонал, не относящийся к официальным лицам соревнований – физические лица, наличие которых обеспечивается Проводящей организацией. Технический и вспомогательный персонал не принимает определяющих решений, а обеспечивает нормальный ход соревнований и оказывает судьям помощь в технических вопросах. К техническому и вспомогательному персоналу относятся волонтеры и рабочие бригады: рабочие бригады по уходу за грунтом, подготовке маршрутов и трасс, установке и перемещению препятствий маршрута/трасс, контролеры-распорядители (охрана/служба безопасности места проведения соревнований) и другие.

4. Для исполнения функций официального лица на соревнованиях по конному спорту требуется аттестация ОСФ, либо соответствующая лицензия персонала (для медицинской и антидопинговой службы).

5. Независимо от занимаемой должности, обязанностью всех официальных лиц соревнований является контроль за неукоснительным соблюдением Правил, ОР и Положения (регламента) о соревнованиях.

8.2. ***Требования к составу и период юрисдикции Главной судейской коллегии.***

1. Назначение спортивных судей в ГСК, требования к количественному составу членов ГСК и к их квалификации указаны в КТСС.

2. В минимальный состав ГСК всегда входят:

- а) Главный судья – председатель Главной судейской коллегии;
- б) заместитель/заместители Главного судьи (назначаются только при проведении Турнира более чем по одной спортивной дисциплине);
- в) Главный секретарь;
- г) заместитель/заместители Главного секретаря (назначаются только при проведении Турнира более чем по одной спортивной дисциплине);
- д) судьи – члены Гранд-Жюри в количестве, зависящем от спортивной дисциплины и статуса соревнований. Для некоторых спортивных дисциплин из числа судей – членов Гранд-Жюри может быть назначен старший судья на каждый номер программы;
- е) Технический делегат (во всех спортивных дисциплинах, кроме групп дисциплин «троеборье» и «драйвинг», функции Технического делегата может выполнять один из судей – членов Гранд-Жюри);
- ж) Шеф-стюард;
- з) заместитель/заместители Шеф-стюарда (заместители назначаются только при проведении Турнира более чем по одной спортивной дисциплине);
- и) Курс-дизайнер(-ы) (назначается на соревнования по группам дисциплин «конкур», «троеборье», «драйвинг», «пробеги»).

3. Период юрисдикции ГСК начинается за 1 час до начала проведения первой ветеринарной инспекции лошадей. В случае замены первой ветеринарной инспекции осмотром по прибытии, период юрисдикции ГСК начинается за 2 часа до начала первого номера программы. Период юрисдикции главной судейской коллегии заканчивается через 30 минут после объявления финальных результатов вида программы. Если на момент окончания периода юрисдикции ГСК остаются непринятые решения по протестам/рапортам и/или апелляциям – период юрисдикции ГСК продлевается до принятия и оглашения соответствующего решения.

3.1. При этом Гранд-Жюри и Технический Делегат имеют все полномочия во время инспекции и утверждения маршрутов кросса в соревнованиях по спортивным дисциплинам, содержащих в своем наименовании «троеборье», до начала периода юрисдикции ГСК.

8.3. ***Общие полномочия Главной судейской коллегии.***

1. ГСК, коллегиально или в рамках обязанностей каждого определенного члена ГСК, обладает полномочиями принимать все решения, связанные с оценкой выступлений, решением спорных вопросов, допуском к соревнованиям или исключением/дисквалификацией из соревнований, утверждением технических параметров маршрутов/трасс, а также приостановке проведения соревнований или их отмене.

2. ГСК турнира несет ответственность за спортивную часть проведения соревнований, на которые она была назначена, и за урегулирование всех вопросов и проблем в период ее юрисдикции, в соответствии с настоящими Правилами.

3. Для некоторых членов ГСК их должностью может быть предусмотрено взаимодействие с Оргкомитетом на всех этапах подготовки и проведения соревнований, а именно:

- на стадии подготовки турнира;
- непосредственно до начала соревнований;
- во время проведения соревнований;
- по завершении соревнований.

4. Взаимодействие с Оргкомитетом в обязательном порядке на всех этапах осуществляется для следующих судейских должностей: Главный судья, Технический делегат, Курс-дизайнер, Шеф-стюард.

При необходимости, Оргкомитет может дополнительно привлечь к подготовке Турнира других членов ГСК и официальных лиц. Такое всестороннее взаимодействие при подготовке турнира особенно рекомендуется при недостатке у Оргкомитета опыта по организации турниров высокого статуса и должно гарантировать наиболее полную комплексную подготовку к проведению соревнований.

8.4. *Главный судья.*

1. Главный судья назначается Организатором на соревнования любого статуса и обладает самыми широкими полномочиями по обеспечению соблюдения Правил и условий Положения (регламента) о соревнованиях при проведении соревнований. В рамках своих полномочий Главный судья реализует все функции, необходимые для проведения соревнований. Главный судья имеет право делегировать часть своих полномочий своему заместителю или заместителям. Главный судья всегда является судьей – членом Гранд-Жюри.

2. Главный судья выполняет следующие функции:

а) принимает решения и отвечает за соблюдение на соревнованиях настоящих Правил, ОР, утвержденного Положения (регламента) о соревнованиях;

б) определяет порядок взаимодействия с Оргкомитетом и другими официальными лицами, проверяет готовность места проведения соревнований;

в) руководит проведением комиссии по допуску и осуществляет контроль работы Главного секретаря/заместителя Главного секретаря;

г) принимает окончательные решения о допуске спортсменов и лошадей (исключения могут быть сделаны в соответствии с правилами);

д) непосредственно руководит проведением соревнований и несет ответственность за принятые решения; распределяет обязанности среди судей – членов Гранд-Жюри, назначает из их числа старших судей в соответствии со Спортивными правилами; проверяет пригодность и

соответствие стандартам спортивных площадок, оборудования, инвентаря для проведения соревнований и дает рекомендации Оргкомитету;

д) своевременно принимает решения по рассмотрению протестов и рапортов, поданных в установленном Правилами порядке;

е) утверждает и подписывает технические результаты каждого номера программы и итоговых технических результатов вида программы и/или турнира;

ж) выставляет оценку работы членам Главной судейской коллегии, судьям на старте/финише, судьям на препятствии/трассе, читчикам, судьям-секундометристам.

2.1. Главный судья обладает правом приостановки или отмены проведения соревнований в случаях, когда проведение соревнований может угрожать жизни и здоровью участников соревнований.

3. На этапе подготовки турнира Главный судья должен в сотрудничестве с Оргкомитетом (далее – ОК) совместно с Техническим делегатом, ветеринарным делегатом, Шеф-стюардом, Курс-дизайнером, главным секретарем консультировать ОК по вопросам организации, расписания и программы соревнований, разработке Положения (регламента) о соревнованиях, назначении членов Главной судейской коллегии и т.д.

4. Перед началом и во время проведения турнира, в соответствии со Спортивными правилами, Главный судья должен:

а) совместно с Техническим делегатом проверить техническую готовность места проведения соревнований (конюшенную зону, спортивные арены (в том числе состояние грунта), общую готовность Оргкомитета/Проводящей организации к проведению турнира, дать рекомендации службам турнира;

б) определить порядок взаимодействия с официальными лицами соревнований, распределить между судьями – членами Гранд-Жюри их обязанности и выполняемые функции на все дни соревнований, провести инструктаж технического персонала;

в) определить порядок проведения первой ветеринарной инспекции в случае ее проведения, совместно с Ветеринарным делегатом или Председателем ветеринарной комиссии (в группе дисциплин «пробеги») и Шеф-стюардом проверить ее обеспечение;

г) при необходимости, в соответствии с правилами, совместно с Главным секретарем и/или Техническим делегатом, там, где это предусмотрено спортивными правилами: проверить полученные заявки и мастер-лист, статус участников и выполнение ими МКТ для участия в соревнованиях, рассмотреть спорные случаи и возражения по допуску спортсменов, дать обоснование отказа в допуске (кроме случаев отказа по ветеринарным или медицинским показаниям, протесты на которые не принимаются);

д) проверить и, при необходимости, внести изменения в расписание соревнований;

е) руководить проведением ветеринарных инспекций и жеребьевки, если таковые проводятся;

ж) проверить наличие и работу средств внутренней связи и вывода информации для спортсменов;

з) провести технические совещания и брифинги, в соответствии со Спортивными правилами;

и) проверить стартовые протоколы и сверить их с программой соревнований, принять решения по вопросам об изменении порядка старта или замене лошадей (в соответствии со Спортивными правилами);

к) проверить совместно с Техническим делегатом и, если требуется с Курс/кросс-дизайнером готовность спортивной арены с учетом рекомендаций, сделанных накануне;

л) определить совместно с Ветеринарным делегатом или с Председателем ветеринарной комиссии (в группе дисциплин «пробеги») и, если таковой назначен, ветеринаром службы допинг-контроля, метод отбора лошадей для проведения тестирования;

м) принимать непосредственное участие в судействе соревнований, контролировать работу других официальных лиц, и общий ход проведения соревнований;

н) принимать от Главного секретаря полученные протесты и рапорты, рассматривать их совместно с членами Гранд-Жюри;

о) в течение всего периода юрисдикции ГСК присутствовать на турнире;

п) решать другие возникающие проблемы, касающиеся спортивной части проведения Турнира в зоне своей ответственности;

р) в спорной ситуации Главный судья имеет решающий голос при принятии решения.

7. После каждого соревнования (номера программы):

а) проверить итоговую классификацию;

б) осуществлять контроль за проведением церемонии награждения;

в) вместе с членами Гранд-Жюри принять решение по любым протестам, полученным в течение или после номера программы и довести его до сведения заинтересованных сторон.

8. По завершении турнира Главный судья должен:

а) ознакомить ОК со своими замечаниями и предложить способы по улучшению организации проведения турнира;

б) если были наложены дисциплинарные взыскания, подробно (если требуется – письменно) информировать об этом Технического делегата для того, чтобы это было включено в отчет Технического делегата в ОСФ/РСФ.

9. При проведении турнира по разным дисциплинам, заместитель Главного судьи до начала, в течение и по завершении соревнований, выполняет все функции, делегированные ему Главным судьей, по соревнованиям той спортивной дисциплины, на которую он назначен.

8.5. *Главный секретарь соревнований.*

1. Общие права и полномочия. Главный секретарь организует работу секретариата соревнований и руководит ею. Он несет ответственность за проведение комиссии по допуску и проверке документов, а также за оформление технической документации и результатов соревнований, а также прием и вынесение на рассмотрение ГСК протестов и рапортов, поданных в установленном Правилами порядке.

2. На этапе подготовки турнира Главный секретарь имеет право:

а) дать свои рекомендации ОК по программе/расписанию, Положению (регламенту) соревнований;

б) подать оргкомитету заявку на необходимую для проведения соревнований оргтехнику, канцтоваров и других расходных материалов в своей зоне ответственности.

3. До начала турнира Главный секретарь должен:

а) организовать проведение комиссии по допуску участников, а именно обеспечить: прием и обработку окончательных заявок на участие, формирование мастер-листа спортсменов на комиссию по допуску лошадей, обработку результатов первой ветеринарной инспекции и формирование списка участников, допущенных к жеребьевке;

б) при проведении командных соревнований – принять от официального представителя команды стартовые заявки;

в) контролировать работу судей-секретарей, в том числе через своих ассистентов, если таковые назначены;

г) принимать решения в рамках своей компетенции;

д) организовать проведение жеребьевки и провести ее вместе с Главным судьей;

е) обеспечить формирование и проверку стартовых протоколов, организовать их своевременную публикацию путем размещения на информационных досках, при возможности – в сети интернет;

ж) принимать протесты по допуску участников, регистрировать их и своевременно передавать Главному судье на рассмотрение ГСК.

4. В день начала и в течение всего периода проведения турнира Главный секретарь должен:

а) вносить в стартовые протоколы необходимые изменения в соответствии с результатами повторной ветеринарной инспекции, решениями Гранд-Жюри и возможными изменениями в программе соревнований;

б) распределять обязанности в секретариате соревнований и контролировать работу судей-секретарей;

в) своевременно информировать через судей-секретарей и судей-стюардов участников соревнований о возможных изменениях в стартовом протоколе каждого номера программы соревнований (незамедлительно после принятия соответствующего решения Гранд-Жюри – кроме случаев неявки участников на старт);

г) принимать рапорты и протесты, регистрировать их и передавать главному судье для рассмотрения;

д) оформлять распоряжения и решения Главного судьи;

е) предоставлять по запросу официальным лицам, представителям команд, спортсменам, пресс-службе или аккредитованным представителям прессы необходимую информацию о соревнованиях.

5. После каждого номера/вида программы Главный секретарь должен:

а) проверить итоговую классификацию номера/вида программы;

б) своевременно предоставить информацию по награждению номера программы Оргкомитету, Шеф-стюарду, диктору соревнований, пресс-службе или аккредитованным представителям прессы.

6. По окончании турнира Главный секретарь должен:

а) проверить итоговую классификацию турнира и подписать итоговые технические результаты;

б) ознакомить ОК со своими замечаниями и предложить способы по улучшению организации и проведения турнира.

7. При проведении турнира по разным спортивным дисциплинам, заместитель Главного секретаря до начала, в течение и по завершении соревнований, выполняет все функции, делегированные ему Главным секретарем, по соревнованиям той спортивной дисциплины, на которую он назначен.

8.6. Судья – член Гранд-Жюри, старший судья.

1. Общая основная обязанность судьи – члена Гранд-Жюри заключается непосредственно в оценке выступления каждого участника в соответствии с Правилами.

2. Судьи – члены Гранд-Жюри имеют право присутствовать и высказывать свое мнение на комиссии по допуску спортсменов, первой ветеринарной инспекции, жеребьевке спортсменов, технических совещаниях и брифингах, на повторной ветеринарной инспекции лошадей.

3. Во время проведения соревнований судья – член Гранд-Жюри должен:

а) выставлять оценку каждого выступления в соответствии со Спортивными правилами;

б) принимать участие в рассмотрении протестов и рапортов, поступивших в течение турнира в порядке, установленном Правилами;

в) судья – член Гранд-Жюри обязан соблюдать Правила, регламентирующие проведение соревнований.

4. Старший судья.

4.1. Во всех спортивных дисциплинах, за исключением группы дисциплин «пробеги», в течение всего турнира для каждого номера программы Главным судьей/заместителем Главного судьи назначается старший судья из числа судей – членов Гранд-Жюри.

В соревнованиях по выездке, вольтижировке, троеборью (манежная езда), драйвингу (дрессаж) старшим судьей является судья – член Гранд-

Жюри на букве С, в соревнованиях по конкуру, джигитовке, тентпеггингу, троеборью (конкур), драйвингу (паркур) – судья на колоколе.

4.2. В основные полномочия старшего судьи, в соответствии со Спортивными правилами, помимо оценки каждого выступления входит: руководство проведением номера программы на соревновательной площадке («боевом поле»), контроль за соблюдением требований Правил при проведении данного номера программы; контроль приветствия каждого участника и подача сигнала к началу выступления, контроль за правильностью выступления и подача сигнала о прерывании выступления в случае необходимости, контроль учета ошибок каждого участника и контроль за временем выступления (если это необходимо); остановка выступления и исключение участника в случаях, предусмотренных Спортивными правилами, присутствие на награждении номера программы, если процедура награждения предусмотрена Регламентом соревнований.

5. Судьи – члены Гранд-Жюри, как правило, не несут никаких обязанностей по подготовке соревнований и по их окончании, если иное не поручено им Оргкомитетом в индивидуальном порядке.

8.7. *Технический делегат соревнований.*

1. Технический делегат (далее – ТД) назначается на турниры любого статуса по всем спортивным дисциплинам конного спорта.

2. Основная задача ТД (в том числе с помощью его ассистентов, если таковые назначены) – убедиться, что технические параметры соревнований соответствуют нормам безопасности, техническому уровню подготовки участников (спортсменов и лошадей), а также дать Оргкомитету профессиональные и независимые рекомендации по исправлению ситуации в случае обнаружения недостатков и/или для проведения соревнований в будущем. ТД должен предоставить максимально объективный отчет в ОСФ/РСФ о технических и организационных условиях проведения конкретных соревнований с целью их дальнейшего совершенствования.

3. На соревнования по спортивным дисциплинам, кроме групп дисциплин «троеборье» и «драйвинг», функции ТД может выполнять один из судей – членов Гранд-Жюри. Главный судья не может исполнять функции ТД.

На всероссийских и межрегиональных соревнованиях ТД всегда должен быть из иного субъекта Российской Федерации, чем тот, где проводятся соревнования. Исключение из данного правила могут быть сделаны по решению ОСФ.

Технический делегат подчиняется Главному судье соревнований, однако в своем отчете о соревнованиях обязан указать все случаи нарушения Правил и регламентов при проведении соревнований.

4. В группах дисциплин «троеборье», «пробеги», «драйвинг» ТД назначается в соответствии со следующими условиями:

а) на соревнованиях межрегионального статуса и выше ТД не имеет права исполнять другие функции, кроме функций Технического делегата;

б) для соревнований регионального статуса и ниже при участии в турнире не более 25 участников. ТД может исполнять функции судьи – члена Гранд-Жюри, кроме Главного судьи (в группе дисциплин «троеборье» обязательно наличие аттестации ОСФ в статусе «судьи – члена Гранд-Жюри»).

5. ТД назначается из списка судей, аттестованных ОСФ для работы в качестве ТД на соревнованиях по соответствующей дисциплине на соответствующем уровне технической сложности (кроме групп дисциплин «выездка», «конкур», «джигитовка», «тентпеггинг», «вольтижировка»).

6. В случае проведения соревнований более чем по одной спортивной дисциплине ТД назначается на каждую спортивную дисциплину.

7. Общие полномочия ТД в соревнованиях по любой из дисциплин конного спорта включают в себя:

7.1. На этапе организации и подготовки турнира.

а) на этапе организации турнира ТД может посетить место проведения планируемого турнира для оценки технических условий, дать рекомендации Оргкомитету по наилучшей возможной подготовке турнира и информировать ОСФ/РСФ о выданных рекомендациях;

б) на этапе подготовки к турниру, по согласованию с ОК, ТД может посещать место проведения соревнований по необходимости, для проверки хода подготовки с учетом выполнения ранее выданных рекомендаций;

в) дополнительно, в группах дисциплин «троеборье» и «драйвинг», рекомендуется проведение окончательной инспекции ТД не позднее, чем за две недели до начала соревнований. Она должна включать в себя проверку грунта, конюшенной зоны и наличия необходимого оборудования.

В исключительных случаях, проверки могут осуществляться дистанционно, по видео и фотоотчетам и письменному описанию места проведения/хода работ. Результаты проверки сообщаются Оргкомитету и ОСФ/РСФ.

В случае необходимости выезда ТД на место проведения соревнований, транспортные и другие командировочные расходы ТД оплачиваются Проводящей организацией.

7.2. До начала (не позднее дня заезда участников соревнований и до начала первого соревнования).

В группах дисциплин «троеборье», «драйвинг», «пробеги»:

а) с целью проверки условий размещения спортсменов и других членов команд, содержания лошадей, качество полей, трасс и т.д., ТД должен прибыть на место проведения соревнований не менее, чем за 2 дня до начала первого соревнования (или за 1 день до первой ветеринарной инспекции) и, предпочтительно, до дня заезда участников. Все рекомендации ТД должны исполняться Оргкомитетом без промедления;

б) ТД обладает правом отмены проведения соревнований в случаях, когда проведение соревнований может угрожать жизни и здоровью участников соревнований;

в) полномочия ТД являются абсолютными до тех пор, пока он не сообщит Гранд-Жюри о том, что он удовлетворен всеми подготовительными мероприятиями. Затем он продолжает курировать техническое и административное проведение соревнований, консультирует и помогает Гранд-Жюри, ветеринарной комиссии и Оргкомитету;

г) ТД делегат курирует проведение брифинга и руководит всем техническим персоналом (судьи на препятствиях, хронометристы);

д) ТД утверждает технические и административные мероприятия, необходимые для проведения соревнования, включая зоны осмотров и выводки лошадей, размещения лошадей и спортсменов, стюардинга на турнире;

Дополнительно в группах дисциплин «троеборье», «драйвинг»:

е) ТД делегат проверяет и утверждает протокол управления серьезными инцидентами, поля, маршруты и предоставленные возможности для тренировок и разминок, в том числе типы и размеры препятствий, и измерение всех маршрутов, с особым вниманием к их соответствию установленным техническим условиям. Он должен иметь возможность проинспектировать маршрут кросса/марафона заранее, чтобы осталось достаточно времени для необходимых изменений;

Дополнительно в группе дисциплин «пробеги»:

ж) ТД в сотрудничестве с ОК (а также с Курс-дизайнером трассы, если он назначен), должен заранее проверить и утвердить маршрут трассы. На соревнованиях уровня CEN 1* и выше ТД по возможности принимает участие в разработке маршрута. Особое внимание ТД уделяет измерению дистанций, чтобы установить их соответствие Положению (регламенту) о соревновании. Он должен иметь возможность заранее осмотреть трассу, чтобы при необходимости могли быть выполнены соответствующие изменения.

7.3. По прибытии на турнир ТД должен:

а) определить порядок взаимодействия с Оргкомитетом, официальными лицами и персоналом соревнований;

б) осмотреть с Главным судьей и/или с Шеф-стюардом все зоны проведения соревнований (поля, трассы, конюшни, оборудование и т.д.);

в) совместно с Главным судьей проверить техническую готовность места проведения к началу соревнований и оборудования с учетом безопасности проведения, условий размещения спортсменов и лошадей, ранее выданных рекомендаций по устранению недостатков;

д) проверить условия размещения спортсменов и членов команд, санитарные условия (туалет, душ) и все другие объекты турнира (конюшни, помещения служб и т.д.);

е) проверить наличие транспортных средств для иногородних команд, если это оговорено в Положении (регламенте) о соревнованиях;

ж) присутствовать на комиссии по допуску и ветеринарных инспекциях;

з) участвовать в технических совещаниях, брифингах, процедуре жеребьевки.

7.4. В течение соревнований:

а) осуществлять надзор за технической стороной проведения соревнований;

б) осуществлять надзор за выполнением Правил и условий Положения (регламента) о соревнованиях;

в) если сочтет нужным, указать ОК и ГСК на необходимость внести любые изменения на боевом поле или на маршруте/трассе, а также изменить что-либо, касающееся проведения соревнований;

г) в консультации с Главным судьей, приостановить проведение соревнований / отменить один и более номер программы в случаях, когда проведение соревнований может угрожать жизни и здоровью участников соревнований;

д) консультировать ГСК в сложных случаях;

е) собирать сведения для отчета о соревнованиях, направляемого в ОСФ/РСФ;

Дополнительно, в группе дисциплин «троеборье»:

ж) ТД изучает все запросы, касающиеся подсчета очков, в том числе штрафных, докладывает и дает советы Гранд-Жюри по поводу любых решений, которые им необходимо принять. Технический делегат обязан подписать финальные результаты соревнований;

з) инструктаж официальных лиц. В случае возникновения каких-либо сомнений относительно правильной интерпретации правил при судействе любого элемента, препятствия или комбинации препятствий кросса, ТД после консультации с Гранд-Жюри (если это возможно) проводит инструктаж судей на препятствии, предоставив им и спортсменам на брифинге схему возможного преодоления, сразу после принятого решения;

и) ТД имеет полномочия предупредить или остановить участника на маршруте кросса за опасную езду, езду на изнуренной лошади, излишнее воздействие на уставшую лошадь, езду на явно хромящей лошади, чрезмерное использование хлыста и/или шпор;

Дополнительно, в группе дисциплин «пробеги»:

к) ТД совместно с Шеф-стюардом должны быть на связи с судьями-стюардами на трассе, для контроля верного прохождения дистанции пробега.

7.5. По окончании соревнований:

а) дать свою оценку по проведению турнира Оргкомитету и, если необходимо, внести предложения по дальнейшему улучшению;

б) составить отчет по установленной форме и отослать его в ОСФ/РСФ в течение десяти (10) календарных дней.

8.8. Шеф-стюард

1. Основной задачей Шеф-стюарда на турнире по конному спорту является организация службы стюардинга для защиты благополучия лошади

и контроль за обеспечением безопасных и справедливых условий соревнования для спортсменов и лошадей.

2. На этапе подготовки турнира желательно, чтобы Шеф-стюард консультировал Оргкомитет по вопросам:

а) размещения лошадей и организации конюшенной зоны, зоны выпаса, допуска в конюшенную зону, передвижению по территории проведения соревнований, определения порядка взаимодействия с техническим персоналом и официальными лицами, в том числе в конюшенной зоне;

б) организации стюардинга спортивных площадок (боевых, разминочных/тренировочных), необходимому оборудованию для проверки снаряжения, процедуры взвешивания ногавок и т.п.;

в) количеству и составу команды стюардов с учетом особенностей места проведения соревнований;

г) организации проведения парадов и церемонии награждения, включая вопросы безопасности участников и соблюдение кодекса благополучия лошадей.

2. В случае проведения многодневных соревнований с проведением ветеринарной инспекции Шеф-стюард должен (по возможности, с частью команды стюардов) прибыть на место проведения соревнований накануне дня заезда участников, но в любом случае – не позднее дня заезда. В случае проведения соревнований без ветеринарной выводки Шеф-стюард должен прибыть на место проведения соревнований не позднее, чем за два часа до начала первого номера программы.

3. В обязанности Шеф-стюарда входит:

а) совместно с Главным судьей, ТД проверка готовности места проведения к размещению лошадей, его безопасности, наличию фуража, подстилки, обслуживающего персонала в конюшенной зоне. Рекомендации Шеф-стюарда должны исполняться ОК;

б) проверка совместно с Главным судьей, ТД (и, если потребуется – с Курс-дизайнером) готовности разминочных и тренировочных полей;

в) составление расписания круглосуточных дежурств стюардов с учетом их ротации на разных должностях в течение турнира, подготовка и ведение рабочей документации (например, журнала посещений конюшен в ночное время, расписание работы полей и т.п.);

г) организация мест работы стюардов, проверка наличия оборудования и материалов, необходимых для стюардинга, обеспечение постоянного присутствия стюардов или патрулирование во всех зонах соревнований, открытых для участников, членов команд и зрителей, организация связи внутри команды стюардов с возможностью немедленной связи с ГСК и ОК;

д) обеспечение своевременного информирования участников путем размещения стартовых протоколов, технических результатов, объявлений ОК и ГСК на информационных досках, включая расписание работы на тренировочных полях;

е) контроль всех зон проведения соревнований, самостоятельно или с помощью ассистентов;

ж) контроль своевременного обеспечения лошадей подстилкой, кормами, водой и доступа на территорию конюшен в соответствии с согласованным графиком в целях соблюдения требований Кодекса поведения по отношению к лошади;

з) организация и контроль стюардинга на разминочных и тренировочных площадках в соответствии со Спортивными правилами;

и) организация контроля соответствия правилам спортивной формы спортсменов и снаряжения лошадей в соответствии со Спортивными правилами;

к) своевременное информирование ГСК и ОК об обстоятельствах, препятствующих нормальному ходу соревнований и потенциально угрожающих благополучию лошадей;

л) пресечение нарушений Правил и ОР, жестокого обращения с лошады и своевременное информирование Главного судьи и ТД о таких нарушениях;

м) помощь в организации церемоний открытия, награждения и парадов в своей зоне ответственности;

н) помощь в организации антидопинговых мероприятий на соревнованиях.

5. После турнира Шеф-стюард должен:

а) ознакомить Оргкомитет со своими замечаниями и предложить способы по улучшению организации и проведения турнира в своей зоне ответственности;

б) доложить ТД о нарушениях и замечаниях по организации и проведению соревнований для того, чтобы все случаи нарушений в зоне ответственности Шеф-стюарда были включены в отчет в ОСФ.

6. При проведении турнира по разным дисциплинам, заместитель Шеф-стюарда до начала, в течение и по завершении соревнований, выполняет все функции, делегированные ему Шеф-стюардом, по соревнованиям той спортивной дисциплины, на которую он назначен.

8.9. *Курс-дизайнер*

1. Задачей Курс-дизайнера (далее – КД) является разработка схемы и дизайна маршрута/трассы каждого вида программы турнира; выставление и измерение маршрута конкура/паркура и/или трассы кросса/марафона/пробега и руководство работой ассистентов курс-дизайнера. В группе дисциплин «троеборье» разработка схемы трассы кросса должна проводиться в соответствии с Руководством по маршрутам кросса для официальных лиц.

2. **На этапе подготовки турнира** КД должен:

а) ознакомиться с размерами и формой соревновательных и тренировочных площадок, имеющимся у ОК комплектом препятствий и их компонентов, другим оборудованием спортивных площадок, предварительной программой соревнований. В некоторых группах дисциплин (троеборье, драйвинг, пробеги) может потребоваться

предварительный визит КД для ознакомления с местом проведения соревнований и имеющимся оборудованием;

б) убедиться, что ОК может предоставить достаточное количество препятствий и необходимого для построения маршрутов/трассы оборудования в соответствии с программой и особенностями соревнования. В случае, если у ОК недостаточно оборудования и материалов для построения маршрутов/трассы - дать рекомендации по вариантам исправления (изготовление, замена или ремонт, аренда в другом клубе, покупка и т.д.). (спецификацию препятствий и оборудования, в том числе спонсорские препятствия) в соответствии с программой соревнований;

в) разработать схемы маршрутов или схемы трасс;

В группе дисциплин «троеборье»:

г) все КД, разрабатывающие маршрут уровня 3 – 5* в первый раз, должны быть под контролем и сопровождаться опытным КД соответствующего уровня;

д) КД несет ответственность за то, чтобы все безопасное оборудование было установлено в соответствии с действующими Правилами;

е) в группах дисциплин «троеборье», «пробеги», «драйвинг» – установить разметку трасс и препятствия, предварительно измерить дистанции маршрутов/трассы, согласовать планы маршрутов/трасс и препятствий с Главным судьей и/или ТД;

ж) согласовать с ОК спонсорские препятствия и оформление площадок;

з) дать рекомендации ОК по количеству ассистентов КД, персонала (бригады рабочих, предоставленной оргкомитетом) и наличию необходимой техники для подготовки маршрутов/трасс.

3. В течение соревнований КД должен:

а) составлять и выставлять на соревновательной арене препятствия, входящие в маршрут/трассу каждого номера программы, осуществлять их измерение, разметку и оформление в соответствии с установленными техническими условиями и условиями Положения (регламента) о соревнованиях;

б) осуществлять руководство ассистентами КД, техническим персоналом и техникой при установке препятствий и маршрута/трассы целиком.

в) после окончания работ по подготовке маршрута/трассы, должен согласовать с Главным судьей/старшим судьей/ТД маршрут/трассу до осмотра ее спортсменами.

В соревнованиях в группе дисциплин «троеборье» согласование трассы кросса должно проводиться при наличии полной маркировки препятствий и схем кросса.

В соревнованиях в группе дисциплин «троеборье», КД должен присутствовать во время инспекции маршрута кросса Гранд-Жюри. Любые случаи, когда КД не присутствовал на инспекции кросса, а также во время его проведения, должны быть отражены в отчете ТД;

г) в случае, если грунт становится небезопасным для продолжения соревнований или препятствия, входящие в маршрут трассы/марафона нуждаются в восстановлении, своевременно сообщить об этом Главному судье и/или ТД, а также, в случае необходимости, потребовать остановки соревнований для исправления ситуации;

д) непосредственно в течение номера программы контролировать правильность восстановления препятствий в случае их разрушения в максимально короткие сроки.

4. После турнира КД имеет право:

а) ознакомить ОК со своими замечаниями и предложить способы по улучшению организации и проведения турнира в своей зоне ответственности;

б) подать отчет Техническому делегату о замечаниях по организации и проведению соревнований для того, чтобы все случаи нарушений в зоне ответственности КД были включены в отчет ТД, направляемый в ОСФ/РСФ.

8.10. Состав судейской коллегии с указанием наименований должностей спортивных судей и ее полномочия.

1. Помимо членов ГСК, в состав судейской коллегии входят все спортивные судьи, исполняющие на соревнованиях те или иные судейские функции, обеспечивающие нормальный ход соревнований.

2. Все члены судейской коллегии обязаны знать и неукоснительно соблюдать Правила, ОР, утвержденное Положение (регламент) о соревнованиях.

3. Судьи, не входящие в состав ГСК, как правило, не несут никаких обязанностей по подготовке соревнований и по их окончанию, если иное не поручено им ОК в индивидуальном порядке.

4. Общий перечень судейских должностей, не входящих в состав ГСК:

- ассистент Технического делегата;
- ассистент Главного секретаря;
- ассистент Шеф-стюарда;
- ассистент Курс-дизайнера;
- судья-секретарь;
- судья-стюард;
- судья-секундометрист;
- читчик;
- судья на старте/финише;
- судья на препятствии/трассе.

4.1. Ассистент Технического делегата назначается на соревнованиях по троеборью и драйвингу. Ассистент Технического делегата оказывает помощь ТД при контроле за строительством препятствий трассы/марафона, разметке и оформлению трассы, во время соревнований – по контролю за трассой. Подчиняется ТД.

4.2. Ассистент Главного секретаря и судьи-секретари назначаются ОК в количестве, достаточном для обеспечения технического сопровождения и организации документооборота соревнований.

4.2.1. Ассистент Главного секретаря оказывает помощь Главному секретарю/заместителю Главного секретаря, контролирует работу судей-секретарей в оформлении всей технической документации, связанной с проведением соревнований, а также доведение информации до спортсменов, в том числе – по громкой связи.

4.2.2. Количество судей-секретарей зависит от дисциплины, количества участников и разнообразия программы соревнований. В общие полномочия судей-секретарей входит:

- а) участие в проведении комиссии по допуску;
- б) подготовка бумажных и электронных носителей фиксации результатов;
- в) фиксация результатов выступления участников, в том числе с использованием специальных программ и/или оборудования и их первичная обработка (подсчет).

4.2.3. Ассистент Главного секретаря и судьи-секретари подчиняются Главному секретарю и/или заместителю Главного секретаря.

4.3. Ассистент Шеф-стюарда и судьи-стюарды.

4.3.1. Оргкомитет назначает ассистента Шеф-стюарда и судей-стюардов для формирования команды стюардов и оказания помощи Шеф-стюарду из числа квалифицированных судей и в количестве, достаточном для обеспечения контроля за соблюдением и предотвращением нарушений Правил, а также помощи участникам на месте проведения соревнований (на разминочных, тренировочных полях, в конюшенной зоне, на площадке ветеринарной инспекции и т.п.).

4.3.2. ОК обеспечивает команду стюардов ресурсами, необходимыми для исполнения ими своих обязанностей (например, рулетками для измерения хлыстов, одноразовыми перчатками, весами, накидками или нарукавными повязками, укрытиями от дождя или палящего солнца, средствами связи между собой, другими официальными лицами, техническим персоналом соревнований).

4.3.3. Основные задачи команды стюардов на соревнованиях:

- а) осуществление контроля за разминочными и тренировочными полями с целью обеспечения безопасности спортсменов и лошадей;
- б) обеспечение оперативного донесения информации до спортсменов (стартовые протоколы, схемы маршрутов, технические результаты, расписание работы полей, программа соревнований, решения ГСК и т.д.) и официальных лиц турнира (связь с КД, ГСК, секретариатом, ветеринарной и медицинской службами, ковалем, службой безопасности и т.д.);
- в) проверка снаряжения и формы одежды на предмет соответствия правилам и регламентам;
- г) обеспечение проведения ветеринарных инспекций и церемоний в своей зоне ответственности в соответствии с распоряжениями Шеф-стюарда.

4.3.4. Ассистенты Шеф-стюарда подчиняются Шеф-стюарду и контролируют работу команды стюардов в рамках своей зоны ответственности.

4.4. Ассистент Курс-дизайнера.

Назначается при проведении соревнований по конкуру, троеборью, драйвингу, пробегам. Обязанности ассистента Курс-дизайнера заключаются в оказании помощи КД в разработке маршрута/трассы; непосредственном осуществлении постановки и дизайна маршрута/трассы; руководстве рабочими бригадами по постановке препятствий. Ассистент Курс-дизайнера подчиняется КД соревнований.

4.5. Судья-секундометрист.

Назначается на соревнования по всем дисциплинам, кроме выездки. Под руководством старшего судьи соревнования/Главного судьи регистрирует время старта и/или финиша и/или время гита каждого участника, в том числе – с использованием специального электронного оборудования контроля и учета времени. В разделе программы «марафон» в группе дисциплин «драйвинг» регистрирует время прохождения препятствия каждым участником под руководством судьи на препятствии. Подчиняется судьям – членам Гранд-Жюри.

4.6. Читчик.

Может назначаться на соревнования по группам дисциплин «выездка», «троеборье», «драйвинг», «вольтижировка», «джигитовка». Фиксирует в протоколе оценки каждой соревновательной единицы, выставленные судьей – членом Гранд-Жюри, а также ведет запись сделанных комментариев и замечаний к выступлению участника. В группах дисциплин «выездка», «вольтижировка», «джигитовка» читчик старшего судьи дополнительно контролирует правильность исполнения и время выполнения схемы теста участником. Подчиняется судьям - членам Гранд-Жюри.

4.7. Судья на старте/финише.

Может назначаться на соревнования по всем спортивным дисциплинам, кроме групп дисциплин «выездка», «вольтижировка». В случае недостаточной видимости линии старта/финиша судьями – членами Гранд-Жюри и судьями-секундометристами обозначает пересечение каждым участником линии старта и/или финиша. При необходимости, в группах дисциплин «троеборье» (на кроссе) и «драйвинг» (в марафоне) ведет или дублирует обратный отсчет времени для спортсмена для обозначения времени старта. Подчиняется судьям – членам Гранд-Жюри.

4.8. Судья на препятствии/трассе.

Назначается на соревнования по группам дисциплин «троеборье», «драйвинг», «пробеги». Фиксирует результат прохождения/преодоления препятствий участниками соревнований; в группе дисциплин «драйвинг» – самостоятельно или с помощью судьи-секундометриста дополнительно фиксирует время прохождения препятствия каждым участником, в группе дисциплин «троеборье», «драйвинг», «пробеги» – фиксирует прохождение

контрольной точки каждым участником. Подчиняется Главному судье соревнований и ТД.

5. Количество судей на вышеперечисленных должностях, требования к их квалификации изложены в КТСС.

8.11. Другие официальные лица. Ветеринарный делегат.

1. Несмотря на то, что должность Ветеринарного делегата (далее – ВД) не относится к судейским должностям, в соревнованиях по конному спорту он является одним из официальных лиц турнира, принимающим решения в рамках своих полномочий.

2. ОСФ ведет список аттестованных ВД соревнований по дисциплинам конного спорта.

3. На этапе подготовки турнира ВД должен:

а) ознакомиться с предварительной программой и Положением (регламентом) о соревнованиях, дать рекомендации ОК по обеспечению соревнований с точки зрения ветеринарной безопасности и содержанию аптечки для оказания неотложной ветеринарной помощи во время соревнований;

б) дать рекомендации ОК по структуре и количеству ветеринарного персонала, обсуживающего соревнования с учетом специфики дисциплины.

4. Накануне соревнований.

ВД входит в комиссию по допуску лошадей и в этом качестве:

а) проверяет готовность места проведения соревнований с точки зрения ветеринарной безопасности, дает рекомендации ОК, Главному судье, ТД и Шеф-стюарду;

б) проверяет паспорта спортивных лошадей, прибывших на соревнования; вписывает замечания в паспорт спортивной лошади и докладывает Главному судье о нарушениях и проблемах в оформлении паспортов, входит в состав комиссии при рассмотрении Гранд-Жюри вопросов неправильного оформления паспортов;

в) участвует в проведении ветеринарных инспекции, идентифицирует лошадь по описанию в паспорте спортивной лошади и/или микрочипу, предоставляет членам комиссии по допуску лошадей обоснованное мнение по каждой спортивной лошади, а именно:

- допуск к участию;
- проверка в холдинг-боксе;
- недопуск к участию по ветеринарным показаниям.

5. В течение соревнований ВД осуществляет следующие функции:

а) контроль состояния здоровья участвующих лошадей, выдача заключений для Гранд-Жюри о недопуске лошадей к соревнованиям по ветеринарным показаниям или же о возможности принимать дальнейшее участие в соревнованиях;

б) работа с ветеринарными врачами команд, обследование и согласование лечения лошадей разрешенными или контролируруемыми медицинскими препаратами/методами лечения при обращении

представителей команд/спортсменов/ветеринарных врачей команды; контроль ветеринарного документооборота (оформление справок, разрешений, паспортов лошадей)

в) руководство ветеринарным персоналом при проведении соревнований;

г) при необходимости – взаимодействие и сотрудничество с офицерами антидопинговой службы для забора проб лошадей участников.

6. После турнира ВД должен:

а) ознакомить ОК со своими замечаниями и предложить способы по улучшению организации и проведения турнира в своей зоне ответственности;

б) подать отчет ТД о замечаниях по организации и проведению соревнований для того, чтобы все случаи нарушений в зоне ответственности ВД были включены в отчет в ОСФ/РСФ.

7. Если ветеринарная инспекция заменена ветеринарным осмотром по прибытии, ветеринарный врач соревнований исполняет обязанности ВД частично, а именно: проверяет правильность заполнения паспортов лошадей и других ветеринарных документов, проводит идентификацию участвующих лошадей и проверяет их физическое состояние до начала и в течение соревнований.

8. Ассистент Ветеринарного делегата.

Его назначение обязательно для соревнований по троеборью, драйвингу и в пробегах, в соответствии со Спортивными правилами. При большом количестве видов классов/туров в рамках одного турнира или при проведении соревнований на нескольких спортивных площадках, ассистенты ВД из числа ветеринаров, аттестованных ОСФ, могут быть назначены и в соревнованиях по другим дисциплинам.

8.12. *Персонал медицинской службы соревнований. Права и обязанности врача (медицинского работника) соревнований.*

1. Все соревнования по конному спорту должны проводиться с обеспечением Оргкомитетом функционирования медицинской службы соревнований.

2. К медицинской службе соревнований относятся:

2.1. медицинский врач/медицинский работник соревнований, имеющий лицензию на оказание услуг в области спорта и спортивной медицины;

2.2. скорая помощь в виде медицинской бригады (или нескольких бригад, в соответствии со Спортивными правилами) и соответствующего количества оборудованных транспортных средств, присутствующих на месте проведения соревнований в соответствии со Спортивными правилами. Дежурные машины скорой помощи должны присутствовать в течение всего времени проведения соревнований для оказания срочной медицинской помощи и доставки, в случае необходимости, травмированного спортсмена и/или иного лица в больницу для оказания дальнейшей квалифицированной медицинской помощи.

3. До начала и накануне соревнований медицинский врач/медицинский работник:

а) взаимодействует с ОК и составляет список медикаментов/ средств для своевременного оказания неотложной медицинской помощи на соревнованиях;

б) является членом комиссии по допуску спортсменов и в этом качестве:

- проверяет наличие и правильность заполнения предоставленных участниками всех медицинских документов;

- проводит медицинскую инспекцию и докладывает Главному судье обо всех сомнительных случаях. В случае сомнений, медицинский работник соревнований имеет право и полномочия потребовать присутствия спортсмена для проверки состояния его здоровья/физического состояния для последующего допуска или отказа в допуске к соревнованиям.

4. В течение соревнований:

а) присутствует у соревновательной площадки («боевого поля») для незамедлительного оказания медицинской помощи в случае необходимости;

б) руководит работой бригад скорой помощи и координирует их работу, совместно с бригадой скорой помощи принимает решение о срочной госпитализации, информирует спортсмена и/или его ближайших родственников о принятом решении;

в) после падения спортсмена, в обязательном порядке проводит его обследование для допуска к дальнейшему участию в других соревнованиях турнира, в том числе на других лошадях, отказ спортсмена пройти такое обследование автоматически означает исключение спортсмена из дальнейших соревнований (номеров программы), т.е. техническую дисквалификацию.

8.13. Персонал ветеринарной и зоотехнической службы соревнований. Права и обязанности ветеринарного врача соревнований.

1. ОК соревнований назначает персонал ветеринарной службы соревнований и службы размещения лошадей с учетом специфики дисциплины и статуса соревнований.

2. Ветеринарная служба соревнований работает под контролем ВД или, если таковой не назначен (на соревнованиях регионального уровня и ниже) – под контролем главного ветеринарного врача соревнований. В соревнованиях по пробегам ветеринарная служба соревнований работает под контролем председателя ветеринарной комиссии (ВД).

3. К ветеринарной службе соревнований всероссийского и межрегионального статуса относятся:

3.1. не менее одного дежурного лечащего ветеринарного врача, доступного круглосуточно;

3.2. не менее одного дежурного лечащего ветеринарного врача, находящегося у боевого поля во время всех соревнований и церемоний награждения;

3.3. не менее одного дежурного лечащего ветеринарного врача, присутствующего на всех тренировках;

3.4. квалифицированный и опытный коваль.

4. К ветеринарной службе соревнований регионального статуса относятся:

4.1. главный ветеринарный врач соревнований, частично выполняющий функции ветеринарного делегата, если таковой не назначен ОК;

4.2. не менее одного дежурного лечащего ветеринарного врача, доступного в течение всего периода соревнований;

4.3. квалифицированный и опытный коваль.

5. К ветеринарной службе соревнований ниже регионального статуса относится лечащий ветеринарный врач соревнований, доступный в течение всего периода соревнований.

6. Лечащие ветеринарные врачи соревнований, назначенные Оргкомитетом, должны:

а) взаимодействовать с государственной ветеринарной службой субъекта Российской Федерации при подготовке к соревнованиям;

б) участвовать в проверке паспортов и идентификации лошадей, прибывающих на место проведения соревнований; проверять их документы (паспорт спортивной лошади) на наличие в них информации о необходимых прививках и исследованиях;

в) участвовать в комиссии по допуску лошадей: в первой и всех последующих ветеринарных инспекциях (если проводятся), либо (если ветеринарная инспекция заменена осмотром по прибытии) присутствовать на разминочной площадке и оценивать возможность допуска лошадей к участию;

г) сообщать Главному судье или Шеф-стюарду обо всех лошадях, в случае сомнений по их допуску к соревнованиям по ветеринарным показаниям, к таким случаям относятся явно хромые, явно жеребые лошади, лошади с кровотечением или ранами, ссадинами, потертостями, явно истощенные лошади;

д) оказывать неотложную ветеринарную помощь лошадям, прибывшим на соревнования;

е) взаимодействовать со спортсменами и/или лечащими ветеринарами спортсменов и команд по вопросам применения разрешенных или ограниченно разрешенных лекарственных веществ/методов лечения;

ж) отвечать за правильную утилизацию всех материалов, которые они использовали.

Подробно организация работы ветеринарной службы при проведении соревнований указана в разделе ОР «Ветеринарный регламент».

7. Зоотехническая служба. Менеджер конюшни.

7.1. За размещение лошадей на соревнованиях, условия их содержания и их обеспечение отвечает персонал, назначенный Проводящей организацией.

7.2. Менеджер конюшни отвечает за:

а) подготовку конюшенной зоны на месте проведения соревнований к приему лошадей в соответствии с санитарно-эпидемиологическими нормами, требованиями государственной ветеринарной службы и требованиями «Ветеринарного регламента» ОР;

б) взаимодействие с представителями команд и/или ответственными лицами (спортсменами) по размещению и обеспечению лошадей кормами, подстилкой, вывозом навоза и т.д., на условиях, указанных в Регламенте соревнований;

в) организацию работы вспомогательного персонала конюшенной зоны соревнований.

8. Антидопинговая служба соревнований.

8.1. Антидопинговая служба соревнований по конному спорту действует в отношении спортсменов и спортивных лошадей, принимающих участие в соревнованиях.

8.2. Антидопинговая программа в отношении лошадей, участвующих в соревнованиях по конному спорту, разрабатывается на основании действующей редакции правил МСФ (FEI) – EADCMP (Правила антидопингового контроля и контроля применения лекарственных препаратов лошадей, см. также разделы ОР «Ветеринарный регламент» и «Антидопинговые правила в отношении спортивных лошадей».)

8.3. Отбор проб спортсменов.

Отбор проб спортсменов проводится допинг-офицером в соответствии с утвержденной процедурой.

8.4. Отбор проб спортивных лошадей

8.4.1. Отбор проб спортивных лошадей проводится тестирующим ветеринаром (допинг-офицером ветеринарной службы), или, если тестирующий ветеринар отсутствует – Ветеринарным делегатом в соответствии с утвержденной процедурой.

8.4.2. Пробы отбираются только в специально предназначенных для этого боксах/ денниках, однако тестирующий ветеринар или ВД в исключительных случаях могут разрешить провести отбор проб в конюшне/деннике, где стоит лошадь.

8.4.3. Для помощи тестирующему ветеринару в оповещении ответственных лиц должны быть выделены шапероны (лица, сопровождающие лошадей к месту отбора проб и отвечающие за идентификацию лошадей). Шаперонами могут быть назначены стюарды, дополнительные официальные лица или волонтеры соревнований.

8.4.4. В конечном итоге тестирующий ветеринар (если назначен) или ВД несут всю ответственность за процедуру отбора проб на соревнованиях и их отправку в лабораторию. За наличие в пробах запрещенных и/или строго

контролируемых лекарственных препаратов ответственность всегда несет Ответственное лицо.

8.14. Состав, численность, функции вспомогательного и технического персонала, обеспечивающего проведение соревнований.

1. Технический и вспомогательный персонал, не относящийся к официальным лицам соревнований – это лица, наличие которых обеспечивается проводящей организацией, обеспечивающие нормальный ход соревнований и оказывающие помощь официальным лицам соревнований в решении технических проблем.

2. К техническому и вспомогательному персоналу относятся волонтеры и рабочие бригады, обеспечивающие нормальный ход соревнований в соответствии со Спортивными правилами:

а) рабочие бригады по уходу за грунтом, подготовке маршрутов и трасс, установке и перемещению препятствий маршрута/ трасс;

б) персонал на воротах для допуска на соревновательную площадку в соответствии со Спортивными правилами;

в) вспомогательный технический персонал обеспечивающий доставку документации (судейских протоколов) на бумажных носителях для последующей обработки судьями-секретарями (счетной комиссией);

г) персонал конюшенной зоны, подчиняющийся менеджеру конюшни;

д) контролеры-распорядители (охрана/служба безопасности места проведения соревнований).

8.15. Принципы формирования комиссии по допуску участников соревнований, ее состав и обязанности.

1. Формирование комиссии по допуску в соответствии с правилами, изложенными ниже, является правом и обязанностью Оргкомитета.

2. Комиссия по допуску участников проводится в установленное ОК и указанное в Положении (регламенте) о соревнованиях время, как правило – в день накануне первого соревнования – при проведении соревнований с ветеринарной инспекцией, и за 2 часа до начала первого номера программы – при проведении соревнований без ветеринарной инспекции.

3. Председателем комиссии по допуску спортсменов всегда является Главный судья соревнований; он же является председателем комиссии по допуску лошадей. В состав комиссии по допуску участников всегда должно входить не менее трех человек.

4. Комиссия по допуску спортсменов.

4.1. Во всех группах дисциплин в минимальный состав комиссии по допуску спортсменов входят следующие члены ГСК и другие официальные лица:

- Главный секретарь;

- медицинский работник соревнований;

- при необходимости – судьи-секретари соревнований в количестве, необходимом для приема и обработки окончательных заявок и прилагаемого пакета документов в установленное ОК время.

4.2. Максимальный состав комиссии по допуску спортсменов.

При проведении турнира по нескольким дисциплинам, количество официальных лиц турнира, входящих в состав комиссии по допуску, определяется количеством дисциплин, по которым проводится турнир, Спортивными правилами по дисциплине, статусом соревнований и количеством поданных предварительных заявок. При этом все спорные вопросы по допуску спортсменов рассматриваются заместителем Главного судьи/старшим судьей по дисциплине, а в случае затруднений – Главным судьей и Главным секретарем, при необходимости – в консультации с ТД и медицинским работником соревнований.

5. Комиссия по допуску лошадей.

5.1. В минимальный состав комиссии по допуску лошадей входят:

- председатель комиссии – Главный судья соревнований, для соревнований по пробегам – Председатель ветеринарной комиссии;

и члены ветеринарной комиссии:

- ВД, для соревнований по пробегам – члены ветеринарной комиссии соревнований (не менее 2);

- члены Гранд-Жюри в соответствии со Спортивными правилами.

Вспомогательные лица при проведении ветеринарной инспекции:

- ветеринарный врач соревнований;

- дополнительные ветеринарные врачи в соответствии со Спортивными правилами (лечащий ветеринарный врач, врач в холдинг-боксе, ассистент ВД и т.п.).

5.2. Главный судья имеет право назначить членом комиссии по допуску лошадей одного и более судей членов – Гранд-Жюри.

5.3. Если первая ветеринарная инспекция заменена осмотром по прибытии (кроме группы дисциплин «пробеги»), допуск лошадей к участию осуществляется комиссией по допуску лошадей в составе: председатель комиссии – Главный судья соревнований или назначенный им судья – член Гранд-Жюри, ветеринарный врач соревнований и его ассистент, Шеф-стюард или стюард на разминке. В этом случае процедура допуска лошадей осуществляется в соответствии с процедурой, изложенной в разделе ОР «Ветеринарный регламент».

5.4. В соревнованиях по группе дисциплин «пробеги», в состав ветеринарной комиссии входят: Председатель ветеринарной комиссии, члены ветеринарной комиссии (имеющие соответствующую аттестацию).

6. При проведении турнира (более, чем по одной дисциплине) состав комиссии по допуску лошадей может быть расширен до максимального с учетом соответствующих разделов Спортивных правил.

9. ДИСЦИПЛИНАРНЫЙ КОДЕКС

9.1. *Области применения Дисциплинарного Кодекса*

1. Дисциплинарный кодекс (далее – Кодекс) является сборником унифицирующих дисциплинарных норм и рассматривает следующие вопросы:

- нарушения принципов спортивной этики, справедливости и «чистого спорта» в конном спорте;
- нарушения принципов гуманного обращения с лошадью;
- нарушения правил соревнований по конному спорту;
- порядок рассмотрения рапортов, протестов и апелляций;
- виды спортивных санкций;
- сроки и основания наложения спортивных санкций;
- ответственность и шкала наказаний, которой необходимо руководствоваться при вынесении решения.

2. Действие Кодекса распространяется на все правоотношения, которые непосредственно связаны с осуществлением деятельности в конном спорте согласно нормам Российского законодательства, уставным и регламентирующим документам ОСФ, за исключением отношений, которые входят в сферу исключительной компетенции МСФ, а также отношений, регулируемых гражданско-правовым и трудовым законодательством Российской Федерации.

3. Кодекс является частью Общего регламента ОСФ, обязателен для соблюдения всеми спортсменами и их окружением (кровные родственники, супруг или партнер, тренер, коновод и другие члены команды), владельцами лошадей, организаторами, официальными лицами соревнований и другими лицами, участвующими в деятельности ОСФ в сфере конного спорта или извлекающими от нее выгоду. Указанные выше лица и организации настоящим признают и принимают данную систему спортивных санкций в конном спорте и ее механизм решения спорных вопросов, как условие участия в деятельности ОСФ связанной с конным спортом и/или получение выгоды от деятельности ОСФ.

4. Любой спор, разногласия или претензия, возникающие в связи с проведением спортивного соревнования, регулируемого настоящими Правилами, разрешаются путем арбитража, администрируемого Национальным Центром Спортивного Арбитража при Автономной некоммерческой организации «Спортивная Арбитражная палата».

10. ПРАВИЛА ПО ВЫЕЗДКЕ

Настоящая глава регулирует проведение соревнований в группе спортивных дисциплин «выездка» (далее – выездка). В случаях, где есть несоответствие между Общими положениями и правилами по выездке, правила по выездке имеют преимущественное значение.

Статья X-1. *Цели и основные принципы выездки.*

1. Выездка (Dressage) – спортивная дисциплина конного спорта, целью которой является гармоничное развитие физических возможностей и способностей лошади. В результате правильной и последовательной спортивной подготовки, осуществляемой в соответствии со «Шкалой подготовки спортивной лошади» (приложение А), лошадь становится спокойной, уступчивой, гибкой и эластичной, раскрепощенной и послушной, и в то же время доверчивой, внимательной и энергичной, что позволяет достичь полного взаимопонимания между спортсменом и лошастью.

Вышеперечисленные качества проявляются в следующем:

- свобода и равномерность аллюров;
- гармоничность, легкость и непринужденность движений;
- легкость передела и подведение задних конечностей лошади, являющиеся результатом хорошего импульса;
- принятие повода при полном повиновении, без какой-либо напряженности или сопротивления.

2. Таким образом, создается впечатление, что лошадь самостоятельно выполняет то, что от нее требуется. Уверенная и внимательная, лошадь охотно подчиняется всаднику, оставаясь при этом абсолютно прямолинейной при любом движении по прямой и сгибаясь соответственно дуге или окружности при движении по изогнутым линиям.

3. Шаг лошади – равномерный, свободный и непринужденный. Рысь – свободная, эластичная, ритмичная, стабильная и активная. Галоп – равномерный, легкий, с выраженной каденцией. Задние конечности всегда работают энергично, никогда не бывают вялыми, лошадь реагирует на малейшее требование всадника, активизируя все части своего тела.

4. Благодаря живому импульсу и эластичной работе суставов, освобожденных от парализующего действия сопротивления, лошадь повинуется охотно и без колебаний. Она отвечает на различные действия средств управления всадника спокойно и точно, демонстрируя естественное и гармоничное равновесие, как физическое, так и психическое.

5. При любом виде работы и даже во время остановки, лошадь должна быть «в поводе». По определению, лошадь находится «в поводе», когда ее шея более или менее приподнята и округлена – соответственно уровню подготовленности и степени собранности или прибавления аллюра; она принимает повод, поддерживая через него легкий и мягкий контакт с рукой всадника. Положение головы лошади должно быть стабильным, при этом нос, как правило, находится слегка впереди от линии отвеса. Затылок

раскрепощен и является высшей точкой шеи. Лошадь не должна оказывать никакого сопротивления всаднику.

6. Каденция проявляется на рыси и галопе и является результатом естественной гармонии, свойственной лошади, когда она движется, демонстрируя отчетливую равномерность аллюра, импульс и равновесие. Каденция должна поддерживаться на всех видах рыси или галопа и при исполнении любых упражнений на любом из этих аллюров.

7. Ритм, который лошадь сохраняет на всех аллюрах, является основой выездки.

Статья X-2. Предмет спортивного соревнования в выездке и продолжительность выступлений.

1. Каждое выступление участника соревнований по выездке состоит из последовательного выполнения упражнений по определенной схеме езды (теста) на разных аллюрах, согласно буквам разметки выездкового манежа – за исключением соревнований КЮР.

2. Судейство каждого выступления осуществляется тремя или пятью судьями Гранд-Жюри, выставляющими в судейских протоколах оценки за качество и точность исполнения каждого элемента и упражнения, в соответствии со «Шкалой подготовки спортивной лошади» (приложение А) и принципами, изложенными в статье X-3.

3. В зависимости от сложности упражнений, которые должна продемонстрировать спортивная пара в своем выступлении, все езды делятся по уровням технической сложности.

4. Официальные тесты МСФ на русском языке публикуются на сайте ОСФ. Дополнительные тесты может разрабатывать и утверждать ОСФ.

5. В соревнованиях по выездке всегда оценивается выступление спортсмена и лошади как пары.

6. Соревнования по выездке могут включать в себя несколько классов (туров/кругов), каждый из которых может состоять из двух – четырех номеров программ (тестов/езд/призов) примерно одинакового уровня технической сложности. Важно, чтобы внутри каждого круга соревнований проводились по возрастающей сложности, то есть от более простых тестов (езд/призов) к более сложным.

6.1. Классификация спортивных пар осуществляется по результатам их выступлений в одном или нескольких номерах программы одного круга либо в финальном соревновании круга.

7. Организатор соревнований может включить в программу соревнований любого статуса утешительные тесты для спортивных пар, не допущенных к участию в финальном тесте круга. Утешительные соревнования, проводятся по наименее сложному тесту соответствующего технического уровня.

8. Спортивные соревнования всероссийского и межрегионального статуса должны проводиться в течение нескольких дней, это также рекомендуется на соревнованиях регионального статуса. Для лошадей,

участвующих в соревнованиях, должно быть предусмотрено обязательное размещение на весь период соревнований. Проведение ветеринарной инспекции для лошадей, участвующих в соревнованиях межрегионального и всероссийского статуса, является обязательным и рекомендовано для лошадей, участвующих в соревнованиях более низкого уровня.

Ветеринарная инспекция может проводиться в разные дни для разных категорий участников, об этом обязательно должно быть указано в Регламенте соревнований.

9. При проведении физкультурных мероприятий в несколько дней применяются требования, изложенные в п.8 настоящей статьи.

10. Физкультурные мероприятия, соревнования регионального уровня и ниже могут проводиться в течение одного дня. Такие соревнования могут проводиться «с колес», без обязательного размещения лошадей. Ветеринарная инспекция заменяется осмотром по прибытии.

Статья X-3. Элементы и упражнения тестов по выезде.

1. Остановка

1.1. При остановке лошадь должна стоять прямолинейно и неподвижно, с подведенным задом, сохраняя внимательность. Ее вес должен равномерно распределяться на все четыре ноги, стоящие попарно одна около другой. Шея должна быть приподнята, затылок – высшая точка, нос – слегка впереди вертикали. Оставаясь «в поводу» и поддерживая легкий и мягкий контакт с руками всадника, лошадь может спокойно отжевывать железо, сохраняя состояние готовности начать движение вперед по малейшему требованию всадника. Остановка должна быть показана в течение не менее трех секунд. Лошадь должна сохранять неподвижность во время всего приветствия.

1.2. Остановка осуществляется посредством смещения веса лошади чуть больше на задние ноги за счет усиления воздействия седла и шенкелей всадника, посылающих лошадь на все более ограничивающий движение, но мягкий повод. За счет этого достигается почти мгновенная, но не резкая остановка в заранее определенном месте. Предваряет остановку серия полуодержек (п. 7. данной статьи).

1.3. Качество аллюров до и после остановки учитывается в общей оценке за данный элемент.

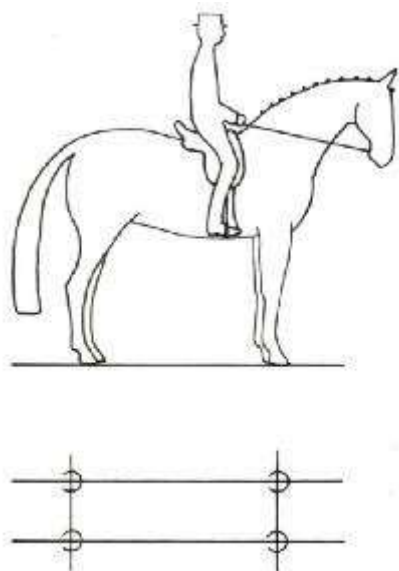

2. Шаг

2.1. Шаг – это марширующий аллюр, при котором соприкосновение копыт с грунтом происходит четко в четыре такта, следующих равномерно один за другим. Ритм движения и отсутствие какой-либо напряженности хорошо выражены и поддерживаются в течение всей работы на шагу.

2.2. Если передняя и задняя ноги лошади с одной стороны отрываются от земли и ставятся почти одновременно, то шаг становится близким к иноходи. Такая неравномерность шага может привести к настоящей иноходи, что является серьезным пороком аллюра.

2.3. Различают: средний, собранный, прибавленный и свободный шаг. Каждый вид шага должен четко отличаться от другого как рамкой, в которую вписывается корпус лошади, так и степенью заступа.

2.3.1. Средний шаг. Четкий, равномерный и непринужденный шаг с умеренным расширением шагов. Лошадь, оставаясь «в поводу», идет энергично, но спокойно, шаги равномерные и четкие, копыта задних ног ставятся на землю впереди отпечатков копыт передних ног. Всадник поддерживает постоянный, мягкий и легкий контакт со ртом лошади, позволяя ее голове и шее совершать естественные колебательные движения.

2.3.2. Собранный шаг. Лошадь, оставаясь «в поводу», смело движется вперед. Шея ее приподнята и округлена, при этом лошадь отчетливо «несет себя» сама. Голова лошади близка к отвесу, при этом поддерживается легкий контакт со ртом. Задние конечности подведены, скакательные суставы активны. Аллюр должен оставаться марширующим и энергичным, с правильной последовательностью перестановки ног. Каждый шаг характеризуется меньшим захватом пространства, а ноги поднимаются выше, чем на среднем шагу, потому что сгибание всех суставов более выражено. Собранный шаг должен быть короче, чем средний, но в то же время более активным.

2.3.3. Прибавленный шаг. Лошадь захватывает максимально возможное пространство, шаги остаются равномерными и незаторопленными. Копыта задних ног ставятся на землю отчетливо впереди отпечатков копыт передних

ног. Всадник позволяет лошади вытянуть шею и голову (вперед и вниз), не теряя, однако, контакта с ее ртом и контролируя ее затылок. Нос лошади должен быть явно впереди отвеса.

2.3.4. Свободный шаг. Это аллюр для отдыха, на котором лошади позволяется полностью вытянуть шею и опустить голову. Степень захвата пространства и длина шагов (копыта задних ног явно переступают следы передних ног), являются важным показателем для определения качества исполнения свободного шага.

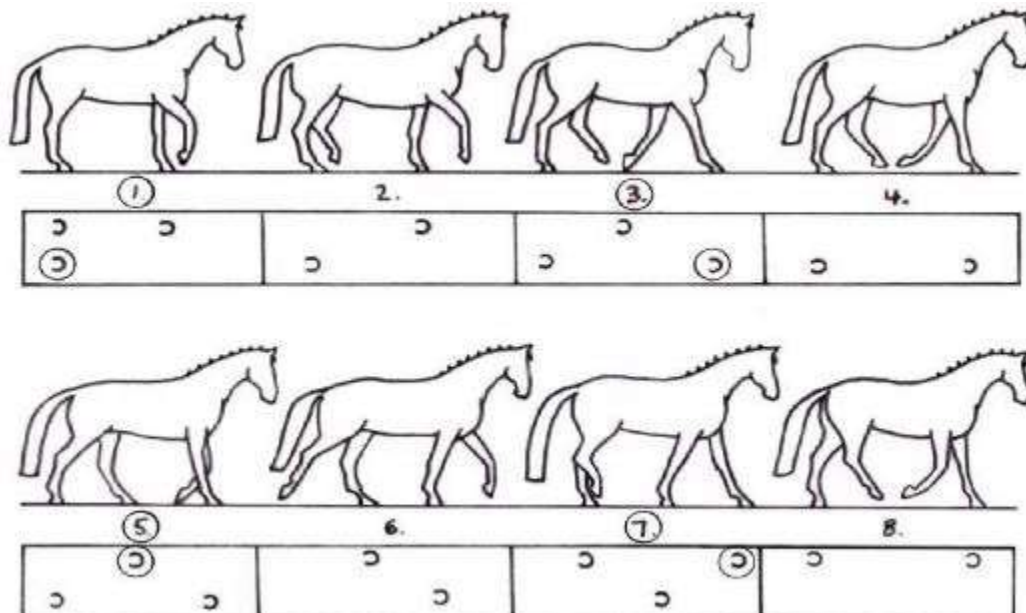

Шаг – это четырехтактный аллюр с восемью фазами движения (цифры, обведенные в кружок, обозначают такты)

3. Рысь

3.1. Рысь – это аллюр «в два такта» с попеременным выносом диагональных ног (левая передняя и правая задняя, и наоборот), разделенным фазой подвисяния.

3.2. Движение рысью должно быть свободным, энергичным и равномерным.

3.3. Качество рыси оценивается по общему впечатлению, т.е. равномерности и эластичности темпов, наличию каденции и импульса, как во время собранной рыси, так и на прибавлениях. Все это достигается благодаря эластичности спины, хорошему подведению зада и способности поддерживать постоянный ритм и естественное равновесие на всех видах рыси.

3.4. Различают: рабочую рысь, удлинение темпов рыси, а также собранную, среднюю и прибавленную рысь.

3.4.1. Рабочая рысь. Это промежуточный аллюр между собранной и средней рысью, когда лошадь, еще недостаточно подготовленная к тому, чтобы идти в сборе. Лошадь сохраняет при движении вперед хорошее равновесие и, оставаясь «в поводу», демонстрирует равномерные, эластичные движения и хорошую активность скакательных суставов.

Выражение «хорошая активность скакательных суставов» подчеркивает важность импульса, идущего от активных задних конечностей.

3.4.2. Удлинение темпов рыси. На соревнованиях для четырехлетних лошадей требуется показать «удлинение темпов рыси». Это промежуточный аллюр между рабочей и средней рысью, который используется для лошадей, еще недостаточно подготовленных, чтобы идти средней рысью.

3.4.3. Собранная рысь. Лошадь, оставаясь «в поводе», продвигается вперед с поднятой и округленной шеей. Активная работа скакательных суставов подведенных задних ног поддерживает энергичный импульс, разгружая плечи лошади и обеспечивая их большую свободу и легкость перемещения в любом направлении, благодаря чему лошадь демонстрирует способность самостоятельно поддерживать равновесие и нести себя. Темпы короче, чем при любом другом виде рыси, но без нарушения эластичности и потери каденции.

3.4.4. Средняя рысь. Это промежуточный аллюр между рабочей и прибавленной рысью, но более «округленный», чем последняя. Без заторопленности, лошадь продвигается вперед, отчетливо демонстрируя расширение шагов с выраженным импульсом, идущим от задних ног. Всадник позволяет лошади, идущей «в поводе», несколько вытянуть нос вперед от отвеса по сравнению с собранной и рабочей рысью, и в то же время дает ей возможность слегка опустить голову и шею. Темпы должны быть равномерными, а само движение – уравновешенным и непринужденным.

3.4.5. Прибавленная рысь. Лошадь захватывает как можно больше пространства. Без заторопленности, благодаря сильному импульсу, идущему от задних ног, максимально удлиняются шаги. Всадник, контролируя затылок лошади, дает ей возможность удлинить «рамку» и двигаться вперед, захватывая максимально возможное пространство. Копыта передних ног должны опускаться на землю в той точке, на которую они как бы нацелены. Движения диагональной пары передних и задних ног в момент прибавки должны быть схожими (параллельными). Движение в целом должно быть хорошо уравновешенным, а переход в собранную рысь – плавным, – за счет смещения веса лошади на задние ноги.

3.4.6. Все виды рыси выполняются сидя в седле, кроме случаев, специально оговоренных в соответствующих тестах.

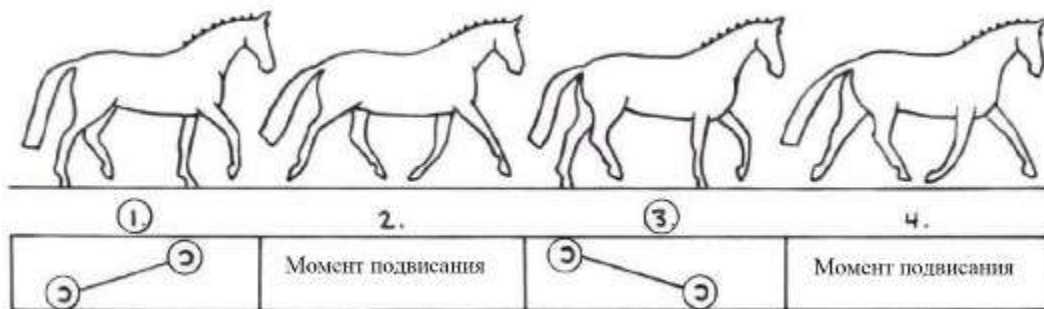

Рысь – это двухтактный аллюр с четырьмя фазами движения (цифры, обведенные в кружок, обозначают такты).

3.5. Следование за отданным поводом. Это упражнение дает четкое представление о проводимости лошади и демонстрирует ее эластичность, равновесие, повиновение и отсутствие напряженности. Чтобы правильно выполнить данное упражнение, всадник должен отпустить повод так, чтобы лошадь постепенно вытянула голову и шею вперед и вниз. В то время как шея вытягивается вперед и вниз, рот лошади должен, приблизительно, достичь горизонтальной линии, проходящей на уровне плече-лопаточного бугра. При этом должен сохраняться постоянный мягкий контакт с рукой всадника. Ритм аллюра должен оставаться неизменным, плечи лошади двигаться свободно, а задние ноги быть хорошо подведенными. При подборе повода лошадь должна принимать контакт без сопротивления в челюсти или в затылке.

4. Галоп

4.1. Галоп – это аллюр «в три такта» когда, например, при галопе с правой ноги копыта лошади касаются земли в следующей последовательности: левая задняя, затем левая диагональ (одновременно левая передняя и правая задняя), затем правая передняя. Перед следующим тактом галопа следует фаза подвисяния, когда все четыре ноги лошади находятся в воздухе.

4.2. Лошадь должна подниматься в галоп сразу, без колебания, причем с момента подъема галоп должен быть легким, с выраженной каденцией и равномерными темпами.

4.3. Качество галопа оценивается по общему впечатлению, равномерности и легкости аллюра, поддержании каденции и тенденцией движения «в горку» (обусловленных принятием повода при свободном затылке и подведением задних ног при активной работе скакательных суставов), а также по способности лошади сохранять постоянство ритма и естественное равновесие, даже после перехода из одного вида галопа в другой. При движении по прямой линии лошадь всегда должна сохранять прямолинейность и правильно сгибаться в поворотах.

4.4. Различают: рабочий галоп, удлинение темпов на галопе, а также собранный, средний и прибавленный галоп.

4.4.1. Рабочий галоп. Это промежуточный аллюр между собранным и средним галопом. Лошадь, еще недостаточно подготовленная для выполнения собранного галопа, демонстрирует уравновешенность и, оставаясь «в поводе», движется вперед равномерными легкими темпами, с каденцией и активной работой скакательных суставов. Выражение «активная работа скакательных суставов» подчеркивает важность импульса, идущего от активных задних ног.

4.4.2. Удлинение темпов галопа. На соревнованиях для четырехлетних лошадей требуется показать «удлинение темпов галопа». Это промежуточная стадия между рабочим и средним галопом, когда лошадь еще недостаточно подготовлена, чтобы продемонстрировать средний галоп.

4.4.3. Собранный галоп. Лошадь, оставаясь «в поводе», движется вперед с приподнятой и округленной шеей. Собранный галоп отличается

легкостью переда и очень высоким импульсом, идущим от задних ног, что позволяет лошади нести себя, поддерживать совершенное равновесие, свободу и большую подвижность в плечевом поясе, а также тенденцию «в горку». Темпы галопа короче, чем при любом другом виде галопа, но без потери эластичности и каденции.

4.4.4. Средний галоп. Это промежуточный аллюр между рабочим и прибавленным галопом. Без заторопленности, лошадь движется вперед, четко демонстрируя расширение темпов и выраженный импульс, идущий от задних ног. Всадник позволяет лошади, несколько вытянуть нос вперед по сравнению с собранным или рабочим галопом, давая ей в то же время возможность слегка опустить голову и шею. Темпы должны быть уравновешенными и непринужденными.

4.4.5. Прибавленный галоп. Лошадь движется с максимально возможным захватом пространства. Без заторопленности, махи удлиняются до предела. Лошадь сохраняет спокойствие, легкость и прямолинейность благодаря сильному импульсу, идущему от задних ног. Всадник, контролируя затылок лошади, позволяет ей удлинить «рамку» и максимально расширить темпы. Движение в целом должно быть хорошо сбалансированным, а переход в собранный галоп – плавным, за счет перенесения лошадейю веса на задние ноги.

4.5. Контргалоп. Это движение, служащее для совершенствования равновесия и прямолинейности лошади, оно выполняется на собранном галопе. Лошадь идет галопом с наружной передней ноги, сохраняя правильный трехтактный ритм и с постановлением в сторону ведущей ноги. Задние и передние ноги лошади идут в один след.

4.6. Простая перемена ноги на галопе. При выполнении этой перемены лошадь с галопа сразу переводится в шаг и после трех — пяти четких шагов поднимается в галоп с другой ноги.

4.7. Перемена ноги в воздухе. Перемена ноги в воздухе выполняется в один темп, при этом одновременно меняется передняя и задняя ноги лошади. Эта перемена ноги выполняется в фазе подвисания, следующей за каждым темпом галопа. Средства управления должны использоваться четко и незаметно.

4.7.1. Перемены ног в воздухе могут также выполняться сериями, например, в четыре, три, два темпа или в один темп. Во время выполнения менки ног в сериях, лошадь должна оставаться спокойной, сохранять легкость и прямолинейность, живой импульс, постоянство ритма и равновесия на протяжении всего элемента. Чтобы не затруднять легкость и плавность исполнения менки ног в сериях, а также не терять качество галопа, следует поддерживать достаточный импульс.

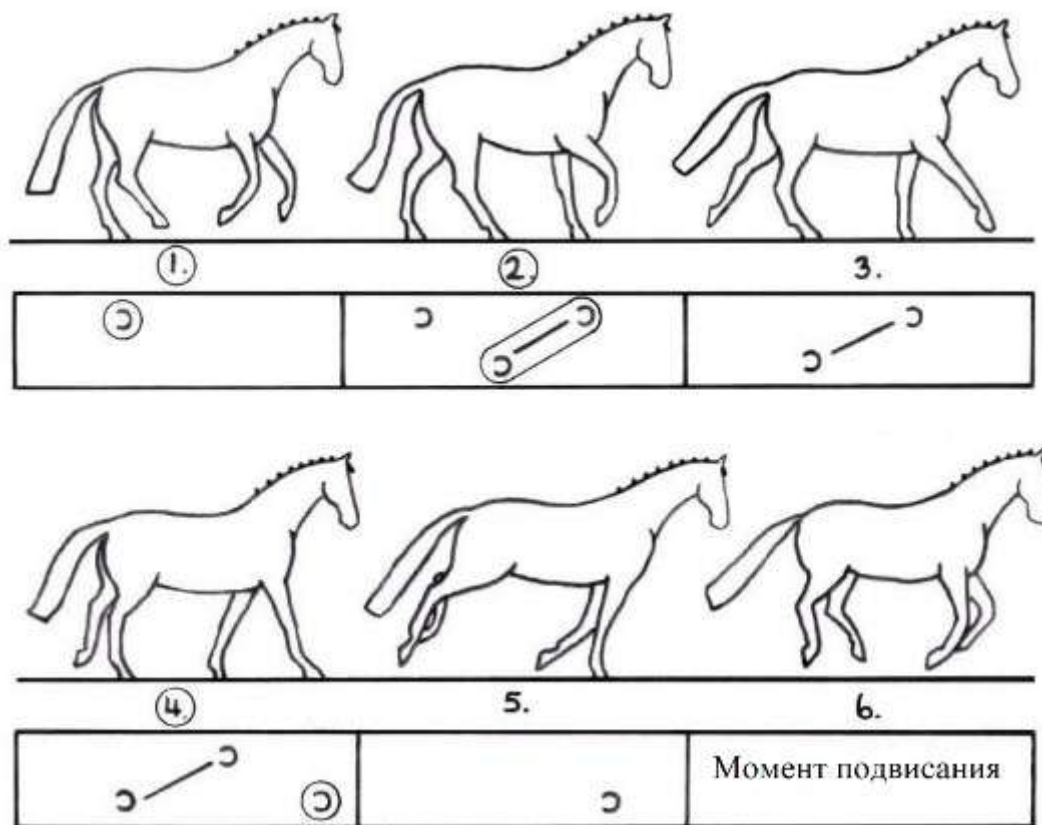

4.7.2. Цель данного элемента: продемонстрировать, чувствительность и повиновение лошади, ее реакцию на средства управления, используемые для менки ног.

Галоп – это трехтактный аллюр с 6 фазами движения.

5. Осаживание

5.1. Осаживание – это симметричное движение назад с двухтактным ритмом, но без момента подвисяния. Каждая диагональная пара ног поднимается и опускается поочередно, при этом передние ноги находятся на одной траектории с задними.

5.2. Во время выполнения упражнения лошадь должна оставаться «в поводе», сохраняя готовность в любой момент двинуться вперед.

5.3. Серьезными ошибками являются: начало осаживания до сигнала всадника или заторопливость, сопротивление поводу или сбрасывание с повода, отклонение задних ног от прямой линии, слабая активность задних ног, а также движение назад с широко расставленными задними ногами или «волочение» передних ног.

5.4. Отсчет шагов начинается, когда лошадь делает шаг назад передней ногой. После выполнения положенного количества шагов назад лошадь должна показать остановку, соответствующую всем требованиям, предъявляемым правилами к остановке, или немедленное движение вперед требуемым аллюром. В тестах, где требуется осаживание на длину туловища лошади, она должна сделать три-четыре шага назад.

5.5. Качели – это комбинация из двух осаживаний с движением шагом между ними. Элемент должен выполняться с плавными переходами и исполнением требуемого количества шагов.

6. Переходы

Изменения между аллюрами и внутри аллюра должны быть четко показаны у заданной буквы. Каденция (кроме шага) должна сохраняться до момента изменения аллюра, элемента или до остановки. Переходы в пределах аллюра должны быть четко выражены, с сохранением прежнего ритма и каденции. Лошадь должна поддерживать легкий контакт с рукой всадника, быть спокойной и сохранять правильную осанку. То же относится и к переходам от одного движения к другому, например, из пассажа в пиаффе и обратно.

7. Полуодержка

Каждое движение или переход должны предваряться незаметной со стороны полуодержкой. Полуодержка – это почти одновременное, скоординированное воздействие седла, ног и рук всадника, предпринимаемое с целью повысить внимание и улучшить равновесие лошади перед выполнением упражнений или переходов из аллюра в аллюр, а также перед выполнением прибавлений и сокращений. Вследствие полуодержки лошадь принимает чуть больше веса на задние ноги, подводит и подключает зад, что способствует достижению равновесия «на зад», легкости передела и улучшению равновесия лошади в целом.

8. Перемены направления

8.1. При переменах направления сгибание тела лошади должно соответствовать изгибу описываемой линии, при этом лошадь должна оставаться раскрепощенной и выполнять команды всадника без какого-либо сопротивления или изменения аллюра, ритма или скорости движения.

8.2. Перемены направления могут быть выполнены следующими способами:

- поворот под прямым углом с переменной направления через манеж параллельно стенке (проходя угол лошадь должна сгибаться соответственно траектории четверти вольта диаметром 6 метров);

- короткая или длинная диагонали;

- полувольты и полукруги с переменной направления;

- полупируэты и повороты на зад;

- петли серпантина;

- принимания с контрпеременами (зигзаг). Лошадь должна быть выпрямлена в момент, предшествующий перемене направления.

9. Фигуры

В тестах по выездке исполняются следующие фигуры: вольты, серпантины и восьмерки.

9.1. Вольт. Вольт – это круг диаметром шесть, восемь, или десять метров. При диаметре больше десяти метров используется термин «круг» с указанием его диаметра.

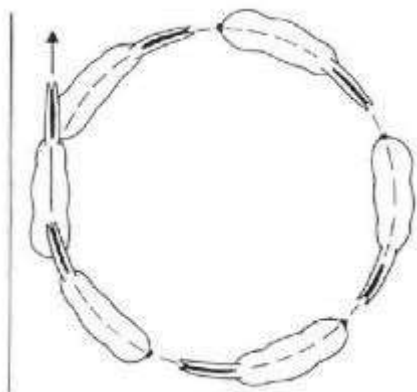

9.2. Серпантин. Серпантин состоит из полукругов, соединенных прямой линией. При пересечении центральной линии корпус лошади должен быть параллельным короткой стороне манежа (а). Длина прямой линии, соединяющей полукруги, зависит от их размера. Серпантин с одной петлей по длинной стороне манежа выполняются на расстоянии пяти или десяти метров от длинной стенки манежа (б). Серпантин вдоль центральной линии выполняются между четвертными линиями (в).

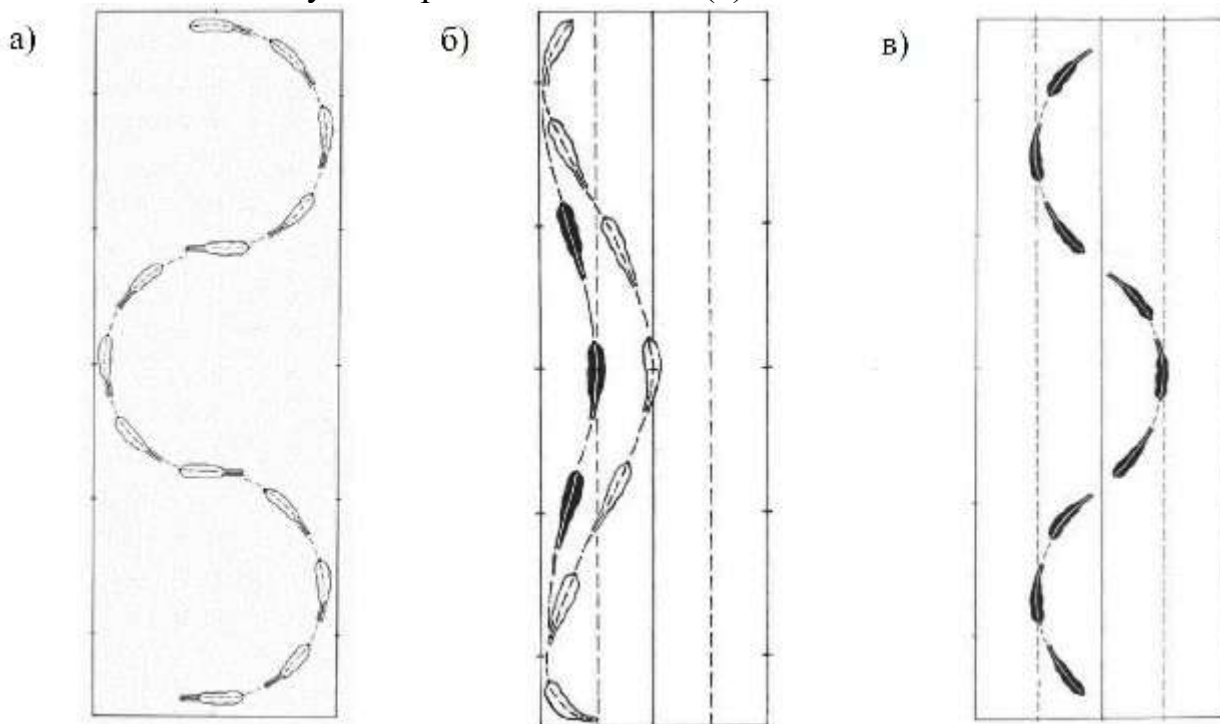

9.3. Восьмерка. Эта фигура состоит из двух соединенных друг с другом в восьмерку вольтов или кругов одинакового размера, соответствующего указанному в схеме езды (тесте). В середине фигуры, непосредственно перед сменой направления, всадник должен в какой-то момент выпрямить лошадь.

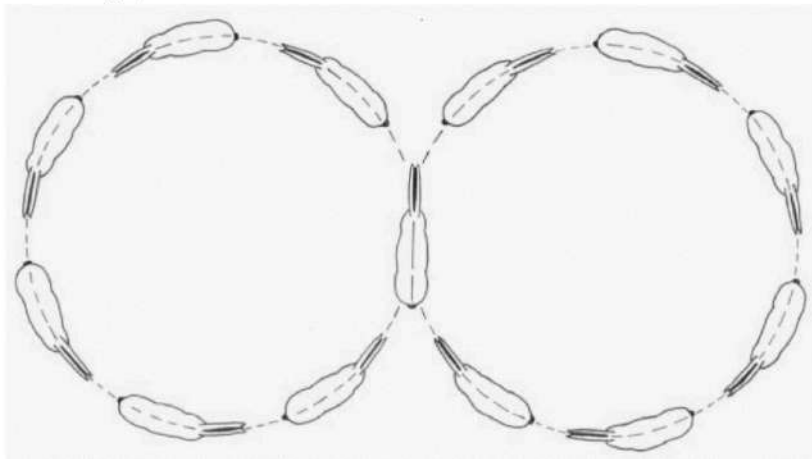

10. Уступка шенкелю

10.1. Цель элемента «уступка шенкелю»: продемонстрировать эластичность и повиновение лошади на боковых движениях.

10.2. Упражнение выполняется на рабочей рыси. Лошадь остается почти прямой, за исключением легкого постанования в затылке в сторону, обратную направлению движения. Всадник при этом должен видеть угол глаза и ноздрю лошади со стороны постанования. Внутренние ноги лошади перемещаются впереди наружных ног, перекрещиваясь с ними.

10.3. Уступка шенкелю должна быть включена как элемент тренировки еще до того, как лошадь будет подготовлена к работе на собранных аллюрах. Позже, в сочетании с более сложным движением - плечом внутрь, это упражнение будет служить наилучшим средством развития у лошади пластичности, раскрепощенности, необходимых в целях достижения свободы, эластичности и равномерности ее аллюров, гармоничности, легкости и непринужденности движений.

10.4. Уступка шенкелю может выполняться «на диагонали», когда корпус лошади должен оставаться практически параллельным длинной стенке манежа, но при этом ее перед должен слегка опережать зад. Упражнение также может выполняться «вдоль стенки», в этом случае корпус лошади должен располагаться под углом примерно в тридцать пять градусов относительно направления ее движения.

11. Боковые движения

11.1. Основной целью боковых движений, за исключением уступки шенкелю, является развитие и усиление подключения задних ног и, тем самым, степени сбора.

11.2. На всех боковых движениях плечом внутрь, траверс, ранверс, принятие, лошадь слегка согнута, а ее передние и задние ноги движутся по двум различным траекториям (следам).

11.3. Сгибание или постанование никогда не должны быть чрезмерными, чтобы не нарушались равновесие и плавность выполняемого движения.

11.4. На боковых движениях аллюр должен оставаться свободным и равномерным, с поддержанием постоянного импульса, при этом движения должны быть эластичными и уравновешенными, с сохранением каденции.

Импульс часто теряется из-за того, что всадник считает своей главной задачей сгибать лошадь и толкать ее вбок.

11.5. Плечом внутрь. Упражнение выполняется на собранной рыси. Лошадь слегка согнута вокруг внутреннего шенкеля всадника, сохраняя каденцию и постоянный угол отведения от линии движения примерно в тридцать градусов. Внутренняя передняя нога лошади проносится перед ее наружной ногой, перекрещиваясь с ней. Внутренняя задняя нога выносится вперед под центр тяжести лошади, двигаясь по следу внешней передней ноги, при этом бедро внутренней задней ноги опускается. Лошадь изогнута в сторону, противоположную направлению движения.

11.6. Траверс. Это упражнение может выполняться на собранной рыси или собранном галопе. Лошадь слегка согнута вокруг внутреннего шенкеля всадника, но угол отведения от линии движения больше, чем при исполнении «плечом внутрь». При выполнении траверса постоянный угол отведения, который должна демонстрировать лошадь, равен примерно тридцати пяти градусам. Перед лошади остается на линии движения, а зад смещается внутрь. Наружные ноги лошади проносятся впереди внутренних ног, перекрещиваясь с ними. Лошадь изогнута в направлении движения.

11.6.1. Чтобы начать движение траверсом задние ноги лошади должны уйти со следа (с исходной линии, по которой движется лошадь) или в случае, если траверс выполняется после прохождения угла или круга, не должны возвращаться на исходную линию движения. По окончании выполнения траверса задние ноги возвращаются на след без какого-либо обратного постановления шеи/затылка, так же как при завершении исполнения вольта.

11.6.2. Цель траверса: продемонстрировать плавные собранные движения по прямой и правильное сгибание. Передние и задние ноги перекрещиваются, сохраняются равновесие и каденция.

11.7. Ранверс. Это движение, обратное траверсу. Зад лошади остается на линии движения, перед перемещается внутрь. По окончании выполнения ранверса перед лошади возвращается на одну линию движения с задом. Все остальные принципы и требования такие же, как и при исполнении траверса. Лошадь слегка согнута вокруг внутреннего шенкеля всадника. Наружные ноги лошади проносятся впереди внутренних ног, перекрещиваясь с ними. Лошадь изогнута в направлении движения.

11.7.1. Цель ранверса: продемонстрировать плавные собранные движения по прямой с большим сгибанием, чем при выполнении упражнения «плечом внутрь». Передние и задние ноги перекрещиваются, сохраняются равновесие и каденция.

11.8. Принимание. Это вариант «траверса», выполняемый «на диагонали» вместо движения «вдоль стенки». Это упражнение может выполняться на собранной рыси (а также на пассаже в КЮРе) или собранном галопе. Лошадь должна быть слегка изогнута в направлении движения и согнута вокруг внутреннего шенкеля всадника. Лошадь должна сохранять постоянную каденцию от начала и до конца упражнения. Чтобы обеспечить плечам большую свободу и подвижность очень важно поддерживать

12.4. На пируэте/полупируэте передние ноги и наружная задняя нога движутся вокруг внутренней задней ноги, которая является осью движения и описывает круг как можно меньшего размера.

12.5. На каком бы аллюре ни выполнялся пируэт/полупируэт, лошадь должна быть слегка согнута в направлении поворота и оставаться «в поводу», с сохранением легкого контакта. Она должна выполнять поворот плавно, поддерживая соответствующую аллюру последовательность опускания ног на землю. В течение всего движения затылок остается высшей точкой.

12.6. При выполнении пируэта/полупируэта лошадь должна постоянно сохранять активность и ни в коем случае, не двигаться назад или не отклоняться вбок.

12.7. Во время выполнения пируэта и полупируэта на галопе всадник, подчеркивая сбор лошади и способность принимать вес на задние ноги, должен сохранять совершенную легкость ее движения. Круп опущен, задние ноги хорошо подведены и демонстрируют хорошее сгибание суставов. Составной частью элемента являются темпы галопа до пируэта и после него. Они должны характеризоваться прямолинейностью, повышением активности и сбора перед пируэтом и сохранением равновесия и прямолинейности после его завершения и движения лошади вперед.

12.8. Цель пируэта/полупируэта на галопе: продемонстрировать желание лошади двигаться вокруг внутренней задней ноги по малому радиусу с небольшим сгибанием в направлении движения, сохраняя импульс, равновесие и не теряя галоп, до, во время и после пируэта.

12.9. Во время исполнения пируэта/полупируэта на галопе судьи должны видеть настоящие темпы галопа, несмотря на то, что диагональные пары ног – внутренняя задняя, внешняя передняя - не касаются земли одновременно. Во время пируэта на галопе лошадь движется с позитивной диссоциацией, то есть задняя внутренняя нога прикасается к земле чуть раньше внешней передней.

12.10. При исполнении пируэтов/полупируэтов важными критериями также являются легкость, равномерность, сохранение равновесия, сохранение аллюра; проводимость и правильный контакт; высота подъема конечностей и количество темпов; четкий, прямолинейный, плавный вход и выход. Пируэт должен быть выполнен в шесть-восемь темпов/шагов, а полупируэт в три-четыре темпа/шага.

12.11. Полупируэты на шаг (180 градусов) выполняются на собранном шагу с сохранением сбора в течение всего упражнения. После завершения полупируэта лошадь возвращается на исходную линию движения. Задние ноги при исполнении пируэта не перекрещиваются.

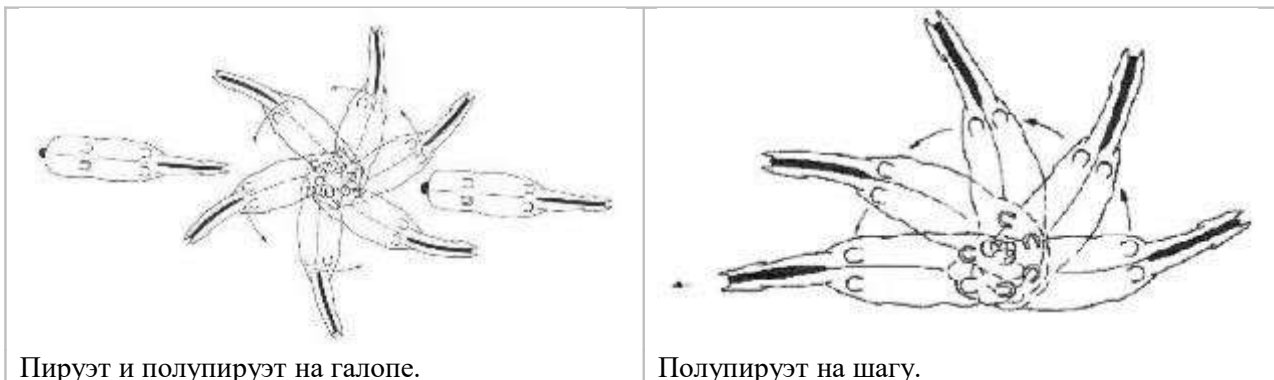

Пируэт и полупируэт на галопе.

Полупируэт на шагу.

12.12. Поворот на заду с шага. Молодым лошадям, которые еще не могут двигаться собранным шагом, упражнение «поворот на заду» помогает подготовиться к работе в сборе. Поворот на заду выполняется на среднем шагу и, чтобы укоротить шаги и улучшить работу скакательных суставов задних конечностей лошади, предваряется полудержками. Лошадь не должна останавливаться до или после полупируэта. При повороте на заду разрешается сделать круг большего радиуса (примерно 1/2 метра), чем при полупируэте на шагу, но требования к общему уровню подготовки, включая ритм, контакт, активность и прямолинейность остаются такими же.

12.13. Поворот на заду, выполняемый с остановки и заканчивающийся остановкой (поворот на 180 градусов). В начале поворота разрешено сделать один – два шага вперед, чтобы сохранить тенденцию движения вперед. В остальном применимы те же критерии, что для поворота на заду с шага.

13. Пассаж

13.1. Пассаж – это четкая, очень высокая рысь с максимальным сбором и ярко выраженной каденцией. Она характеризуется выраженным подведением и подключением задних ног, подчеркнутым сгибанием запястных и скакательных суставов и грациозной эластичностью движения. Каждая диагональная пара ног попеременно поднимается и опускается на землю, с четкой каденцией и увеличенной фазой подвисания. Импульс должен всегда оставаться живым и ярко выраженным.

13.2. В принципе, зацеп копыта передней ноги должен подниматься до уровня середины пясти другой передней ноги. Зацеп копыта поднятой задней ноги должен быть немного выше уровня путового сустава другой задней ноги.

13.3. Шея должна быть поднята и грациозно округлена. Затылок – высшая точка шеи, а положение головы близко к отвесу. Лошадь должна сохранять мягкий, легкий и постоянный контакт с поводом.

13.4. Серьезными ошибками являются: неравномерность движения или перекрещивание задних/ передних ног; раскачивание переда или зада лошади из стороны в сторону; резкие, дергающиеся движения передних/ задних ног; «волочение» задних ног или «двойное касание», когда нога, которая должна находиться в воздухе, повторно прикасается к земле.

13.5. Цель пассажа продемонстрировать наивысшую степень сбора, каденции и фазы зависания на рыси.

14. Пиаффе

14.1. Пиаффе – это в высшей степени собранное, эластичное, ритмичное, движение с высоким поднятием диагональных пар ног, при исполнении которого создается впечатление, что лошадь остается на месте. Спина лошади гибкая и эластичная. Круп опущен, задние ноги, с активно работающими скакательными суставами, хорошо подведены, что обеспечивает большую свободу, легкость и подвижность плечам и переду. Каждая диагональная пара ног попеременно эластично поднимается и опускается с сохранением четкого ритма.

14.2. В принципе, зацеп копыта передней ноги должен подниматься до уровня середины пясти другой передней ноги. Зацеп поднятой задней ноги должен находиться сразу над уровнем путового сустава другой задней ноги.

14.3. Шея должна быть поднята и элегантно округлена, затылок – в высшей точке. Лошадь должна оставаться «в поводу», сохраняя эластичность затылка и постоянство легкого и мягкого контакта. Тело лошади должно работать в пружинистой, эластичной манере, сохранять проводимость и гармонию.

14.4. Во время пиаффе лошадь должна сохранять активность и идеальный баланс. Несмотря на то, что, при исполнении элемента должно создаваться впечатление, что лошадь остается на месте, допускается легкая склонность к продвижению, которая проявляется в явной готовности лошади немедленно двинуться вперед по первому требованию всадника.

14.5. Серьезными ошибками являются: малейшее осаживание назад; нарушение четкого диагонального ритма; неравномерность движения, переkreщивание или слишком широкое расставление задних/передних ног; раскачивание из стороны в сторону переда/зада лошади; слишком сильное продвижение вперед; «двойное касание».

14.6. Цель пиаффе: продемонстрировать наивысшую степень сбора и создать впечатление, что лошадь исполняет упражнение, оставаясь на месте.

15. Импульс и Повиновение

15.1. Импульс – это термин, служащий для описания перехода активной и энергичной, но в то же время контролируемой движущей силы, вырабатываемой задними ногами в атлетическое движение лошади. Истинный импульс проявляется только в сочетании с проводимостью. Импульс проходит через пружинисто работающую спину лошади и контролируется легким контактом с рукой всадника.

Скорость сама по себе имеет мало общего с импульсом: ее результатом, чаще всего, является уменьшение амплитуды аллюра, он делается как бы более «плоским». Наглядным проявлением импульса является более выраженная работа задних ног, действие которых выглядит энергично, но при этом непрерывно и эластично, а не резко и дергано. Скакательный сустав, после отрыва заднего копыта от земли, сначала должен двигаться в большей степени вперед, чем вверх, и, конечно, ни в коем случае не назад. Важным признаком импульса является то, что момент фазы

подвисания удлиняется. Следовательно, импульс можно увидеть только на аллюрах, имеющих стадию подвисания.

Импульс является условием для хорошего сбора на рыси и галопе. Если нет импульса, нет и сбора.

15.2. Повиновение – это не слепое подчинение, а послушание, которое проявляется во всем поведении лошади постоянным вниманием, готовностью выполнять требования всадника, ее доверии. Оно проявляется также в гармоничности, легкости и непринужденности, демонстрируемых лошастью при выполнении различных элементов.

Степень повиновения проявляется также в том, как лошадь принимает повод: с мягким и легким контактом и свободным затылком, или с сопротивлением руке всадника или уклонением от ее действия, когда лошадь идет, соответственно, «перед поводом» или «за поводом». Основной контакт со ртом лошади должен осуществляться через трензель.

Основными признаками нервозности лошади, ее напряженности или сопротивления являются: открытый рот, высовывание языка, перекидывание его через железо или «всасывание», а также скрежет зубами и кручение хвостом. Такое поведение должно быть учтено судьями при выставлении оценки, как за конкретное упражнение, так и в общей оценке.

Основная идея повиновения заключается в доверии всаднику и готовности лошади выполнять его требования без опасения и напряженности.

Прямолинейность лошади, тенденция движения «в горку», сохранение ритма и равновесия позволяют ей двигаться вперед, быть «перед ногой», «нести себя» в постоянном легком контакте с рукой всадника – все это говорит о гармонии и легкости.

Главным критерием повиновения является качественное исполнение упражнений теста, в котором участвует лошадь.

16. Сбор

16.1. Целью сбора лошади является:

а) дальнейшее развитие и улучшение равновесия лошади, которое в той или иной степени было нарушено дополнительным весом всадника;

б) развитие и увеличение способности лошади опускать круп, подводить и подключать задние ноги, чтобы обеспечить легкость и подвижность переда;

в) совершенствование непринужденности движений и правильной осанки лошади, чтобы сделать ее более приятной в езде.

16.2. Наилучшими средствами достижения этих целей являются полуодержки, а также боковые движения – плечом внутрь, траверс, ранверс и принятие. Сбор достигается и улучшается путем подведения под корпус лошади задних ног, с согнутыми и эластичными суставами. Это осуществляется при помощи повторяющихся полуодержек – тонких и скоординированных действий рук, седалища и шенкелей всадника.

16.3. Вместе с тем, задние ноги не должны быть подведены слишком далеко вперед под корпус лошади, так как это существенно уменьшает

площадь опоры и мешает движению лошади. В этом случае линия спины приподнимется и окажется длиннее, чем основание опоры ног, что нарушит устойчивость, и лошади будет труднее обрести гармоничное и правильное равновесие.

16.4. С другой стороны, лошадь со слишком растянутой площадью опоры, не способная или не желающая подводить задние ноги под корпус, никогда не сможет достичь приемлемого сбора, характеризующегося непринужденностью движений и хорошей осанкой, равно как и активного импульса, идущего от задних ног.

16.5. Положение головы и шеи лошади на собранных аллюрах, естественно, зависит от уровня подготовки лошади и, в некоторой степени, от ее экстерьера. В любом случае, шея должна быть свободно приподнята, образуя гармоничную дугу от холки до затылка, который является высшей точкой. Нос лошади должен быть несколько впереди от вертикали. В тот момент, когда всадник применяет средства управления для достижения сбора, голова лошади может оставаться в более или менее отвесном положении. Дуга, образуемая шеей лошади, непосредственно указывает на степень сбора.

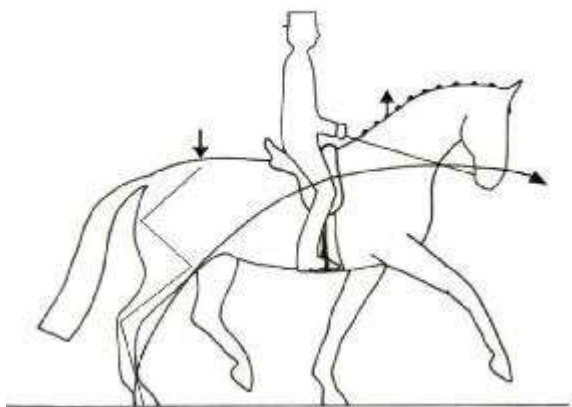

17. Посадка всадника и средства управления

17.1. Все упражнения должны выполняться без видимых усилий со стороны всадника, а применение средств управления не должно быть заметным. Всадник должен быть хорошо уравновешен, гибок, сидеть глубоко в центре седла и мягко амортизировать движения лошади своим пояснично-крестцовым отделом. Его бедра и шенкеля сохраняют стабильное положение и опущены вниз. Пятки располагаются в самой нижней точке. Верхняя часть корпуса держится прямо, свободно и непринужденно. Кисти рук сохраняют спокойное положение, опущены и сближены. Большие пальцы являются высшей точкой кистей. Руки остаются независимыми от остального тела. Кисти расположены на уровне, позволяющем провести прямую линию от локтя до рта лошади. Руки от плеча до локтя опущены вдоль корпуса, позволяя всаднику мягко и свободно сопровождать движения лошади.

17.2. Эффективность применения средств управления определяется точностью исполнения требуемых элементов теста. Постоянно должно присутствовать впечатление гармоничного взаимодействия между всадником и лошадью.

17.3. Разбор поводьев в две руки является обязательным при исполнении всех езд. По окончании выступления, выходя из манежа шагом на свободном поводу, всадник может, по своему усмотрению, взять поводья в одну руку. Для КЮРов см. также «Руководство по судейству КЮРов», опубликованное на сайте ОСФ в разделе «Правила и документы», строка «Выездка».

17.4. Кроме остановки и приветствия, когда всадник должен взять повод в одну руку, на всех соревнованиях обязательна езда с поводьями в обеих руках, но малозаметное «похлопывание по шее» за хорошо выполненное упражнение, или для придания лошади уверенности, совершенно приемлемо (как и ситуации, когда всаднику нужно, к примеру, согнать муху со своего глаза, или поправить одежду, снаряжение, т.д.).

17.5. Однако если всадник преднамеренно берет поводья в одну руку, чтобы использовать поводья или руку для активизации импульса лошади, или чтобы вызвать аплодисменты публики во время выступлений, это будет считаться нарушением, и будет наказываться как снижением оценки за элемент, так и снижением общей оценки.

17.6. Любое употребление голоса или многократные щелчки языком являются нарушением, за которое полагается штраф как за технический недочет (п. 4.7.2 статьи X-15).

Статья X-4. *Тесты (езды).*

1. Перечень тестов и их соответствие возрастной группе участников и группе технической сложности соревнований приведены в статье X-5 (таблицы 1, 1.1, 1.2). Тесты по выездке разных уровней (от тестов на молодых лошадях, возрастной группы «мальчики, девочки» и до уровня тестов Большого круга) состоят из упражнений, выявляющих соответствие степени подготовленности спортивной лошади всем требованиям классической школы верховой езды и «Шкалы подготовки спортивной лошади» (приложение А), а также позволяющих оценить уровень физического и психического развития и уравновешенности лошади, которые дают ей возможность выполнять упражнения гармонично, легко, непринужденно. Цель тестов постепенно и равномерно увеличивать нагрузку от менее сложных упражнений к более сложным.

2. Тесты для возрастной группы «мужчины, женщины».

Следующие тесты являются официальными тестами для CDN/CDNO для спортсменов без ограничения верхней границы возраста:

2.1. Тесты на молодых лошадях (7, 6, 5, 4 лет).

а)	«Езда для лошадей 4 лет»	открыт для всех участников
б)	«Предварительный тест для лошадей 5 лет»	открыт для всех участников
в)	«Финальный тест для лошадей 5 лет»	открыт для всех участников
с)	«Предварительный тест для лошадей 6 лет»	открыт для всех участников
д)	«Финальный тест для лошадей 6 лет»	открыт для всех участников
е)	«Предварительный тест для лошадей 7 лет»	открыт для всех участников
ж)	«Финальный тест для лошадей 7 лет»	открыт для всех участников

2.2. Тесты «Малого круга».

2.2.1 Малый тур

- | | | |
|----|------------------------|----------------------------|
| а) | «Малый Приз» | открыт для всех участников |
| б) | «Средний Приз 1» | открыт для всех участников |
| в) | «КЮР Среднего Приза 1» | до 15 лучших из МП или СП1 |

2.2.2 Средний тур

- | | | |
|----|--------------------------|----------------------------|
| а) | «Средний Приз А» | открыт для всех участников |
| б) | «Средний Приз В» | открыт для всех участников |
| в) | «КЮР Среднего Приза А/В» | до 15 лучших из СП А/В |
| г) | «Средний Приз 2» | открыт для всех участников |

2.2.3. Спортивная пара в рамках одного турнира может принимать участие только в одном туре.

2.3. Тесты «Большого круга»

- | | | |
|----|----------------------------|-----------------------------------|
| а) | «Большой Приз» | открыт для всех участников |
| б) | «Переездка Большого Приза» | 15 (30) ⁶ лучших из БП |
| в) | «КЮР Большого Приза» | 15 лучших из БП или ПБП |
| г) | «Сокращенный Большой Приз» | открыт для всех участников |

3. Тесты для возрастных групп «юниоры, юниорки» (16-25 лет), «юниоры, юниорки», «юноши, девушки», «мальчики, девочки».

3.1. Следующие тесты являются официальными тестами для CDN/CDNO для возрастной группы «юниоры, юниорки» (16-25 лет):

- | | | |
|----|----------------------|----------------------------|
| а) | «Средний Приз А» | открыт для всех участников |
| б) | «Средний Приз В» | открыт для всех участников |
| в) | «Средний Приз 2» | открыт для всех участников |
| г) | «Большой Приз 16-25» | открыт для всех участников |
| д) | «КЮР Большого Приза» | до 15 лучших из БП 16-25 |

3.2. Следующие тесты являются официальными тестами для соревнований среди юниоров и юниорок (16–21 год), юношей и девушек (14-18 лет) и для соревнований на лошадях до 150см в холке среди мальчиков и девочек (12-16 лет):

- | | | |
|----|------------------------|----------------------------|
| а) | «Предварительный Приз» | открыт для всех участников |
| б) | «Командный приз» | открыт для всех участников |
| в) | «Личный приз» | открыт для всех участников |
| г) | «КЮР» | до 18-ти лучших из ЛП |

3.3. Следующие тесты являются официальными тестами на соревнованиях среди мальчиков и девочек (10-12, 9-12 лет):

- | | | |
|----|--------------------------------|--------------------------------------|
| а) | «Предварительный Приз. Тест А» | открыт для всех участников |
| б) | «Предварительный Приз. Тест В» | открыт для всех участников |
| в) | «Командный приз» | открыт для всех участников |
| г) | «Личный приз» | до 18-ти лучших спортивных пар из КП |

4. Произвольная Программа (КЮР) — это тест, выполняемый под музыку, где большое значение имеет хореография и степень сложности схемы, составленной спортсменом, выбор подходящей музыки, а также

артистизм участника. КЮР может проводиться на всех уровнях: начиная с тестов для всадников на лошадях до 150 см в холке, и заканчивая уровнем БП. Программа КЮРа включает в себя все основные элементы, имеющиеся в тестах соответствующего уровня. При этом спортсмену предоставляется абсолютная свобода выбора формы и манеры исполнения программы в пределах установленного времени. Эти тесты должны ярко демонстрировать единение всадника и лошади, а также гармонию всех движений и переходов.

4.1. Для получения допуска к участию в КЮРе любого уровня, спортивная пара должна показать результат не менее 60% в соответствующем квалификационном тесте, указанном в Регламенте соревнований.

4.2. Спортсмен допускается в КЮР любого уровня только на одной лошади.

4.3. Если спортсмен получил квалификацию для участия в КЮРе на двух лошадях, он может выбрать, на которой из лошадей он будет стартовать.

4.4. В случаях, если в КЮР любого уровня квалифицировалось меньшее количество участников, чем допускается Регламентом соревнований, спортсмены, которые квалифицировались на двух лошадях в квалификационном тесте, по решению Гранд-Жюри могут быть допущены к участию в КЮРе на обеих лошадях.

5. Другие тесты. Соревнования для любителей могут проводиться как в соответствии с тестами МСФ, так и программам ОСФ. Перечень тестов, допустимых для включения в программу соревнований для любителей по уровням публикуется в ОР.

5.1. Официальные тесты МСФ (перевод) а также тесты, по программам ОСФ публикуются на сайте ОСФ.

6. Утешительный приз. Участники, которые не смогли квалифицироваться для участия в финальном тесте соревнований, могут принять участие в Утешительном соревновании. Утешительные тесты могут быть включены в любой уровень соревнований. Наличие Утешительных тестов должно быть указано в Регламенте соревнований.

6.1. Результаты, полученные в Утешительном призе, не засчитываются для получения квалификации к другим соревнованиям и присвоения разрядов.

6.2. Утешительные соревнования должны судиться только тремя судьями, а в Регламенте соревнований и технических результатах должно быть четко отмечено, что данный номер программы – Утешительный приз.

7. Количество тестов, включенных в программу соревнований.

В программу официальных спортивных соревнований статуса «межрегиональные» и выше одной группы технической сложности должно быть включено не менее двух тестов и не более трех тестов. При включении в программу Утешительного приза к нему могут быть допущены только те участники, которые не квалифицировались (и не участвуют) в финальном тесте.

7.1. При включении в программу менее трех тестов не допускается включение финального теста данной группы технической сложности без проведения предыдущего.

7.2. Программа чемпионата и первенства России должна включать не менее двух тестов для соревнований среди молодых лошадей и трех тестов для всех остальных соревнований.

Наименование спортивной дисциплины	Возрастная группа спортсменов в соответствии с ЕВСК	Программа соревнований (перечень езд)	Требования по возрасту спортсменов	Допуск к финальному тесту личного первенства
Выездка – большой круг;	Мужчины, женщины	БП, ПБП, КЮР БП	16 лет и старше	15 лучших пар
	Юниоры, юниорки (16–25 лет)	СП2, БП 16-25, КЮР БП	16 – 25 лет	18 лучших пар
	Юниоры, юниорки (16–21 год)	КП ЮР, ЛП ЮР, КЮР ЮР	16 – 21 год	18 лучших пар
	Юноши, девушки (14-18 лет)	КП ЮН, ЛПЮН, КЮР ЮН	14 – 18 лет	18 лучших пар
Выездка – малый круг;	Мужчины, женщины	МП, СП1, КЮР СП 1	16 лет и старше	15 лучших пар
	Мальчики, девочки (10-14 лет)	ППДВ, КПД, ЛПД	10 – 14 лет	18 лучших пар
Выездка – на лошади до 6 лет	Мужчины, женщины	Тесты для лошадей 4 – 5 лет	18 лет и старше	
Выездка – на лошади 6 лет		Тесты для лошадей 6 лет	16 лет и старше	
Выездка – на лошади 7 лет		Тесты для лошадей 7 лет	16 лет и старше	
Выездка (высота в холке до 150 см),	Мальчики, Девочки	КПП, ЛПП, КЮР П	12 – 16 лет	18 лучших пар
	Мальчики, девочки	ППДВ, КПД, ЛПД,	9-12 лет	18 лучших пар
Выездка-командные соревнования	Мужчины, женщины	Большой круг – БП		
		Малый круг – МП или СП1		
	Юниоры, Юниорки (16–25 лет)	БП 16-25		
	Юниоры, юниорки (16–21 год)	КП ЮР		
	Юноши; Девушки (14-18 лет)	КП ЮН		
	Мальчики, девочки (10-14 лет)	КП Д		

Наименование спортивной дисциплины	Возрастная группа спортсменов в соответствии с ЕВСК	Программа соревнований (перечень езд)	Требования по возрасту спортсменов	Допуск к финальному тесту личного первенства
Выездка (высота в холке до 150 см), - командные соревнования	Мальчики, девочки (12-16 лет)	КП П		
	Мальчики, девочки (9-12 лет)	КП Д		

7.3. Программа Кубка России может включать 2 или 3 теста. Например, в дисциплине «выездка – большой круг»:

- а) БП и КЮР БП;
- б) БП, ПБП и КЮР БП;
- в) БП и ПБП, что должно быть указано в Регламенте соревнования.

7.4. В программу официальных спортивных соревнований или физкультурных мероприятий могут быть внесены дополнительные номера программы, результаты которых не учитываются при распределении мест участников (предварительные соревнования, шоу-соревнования, утешительные соревнования).

Статья X-5. Участники соревнований по выездке

1. Уровни технической сложности тестов и минимальные возрастные ограничения допуска участников и лошадей к тестам:

№ п/п	Наименование спортивной дисциплины	Уровень езды	Мужчины и женщины	Юниоры и юниорки		Юноши и девушки	Мальчики и девочки	Возрастная группа спортсменов	Официальное спортивное соревнование	Минимальный возраст спортсмена	Возраст лошади						
			16 лет и старше (ВЗ)	16 – 25 лет (СТ ЮР)	16 – 21 год (ЮР)	14 – 18 лет (ЮН)	10 – 14 лет (Д)										
1	Выездка – большой круг		БП, ПБП, КЮР БП, СБП	СП 2, БП U25, КЮР БП	ПП ЮР КП ЮР, ЛП ЮР, КЮР ЮР	ППЮН, КПЮН, ЛПЮН, КЮРЮН		ВЗ	ЧР/КР	16 лет	8 лет и старше						
								СТ ЮР	ПР	16 лет							
								ЮР	ПР	16 лет	7 лет и старше						
								ЮН	ПР	14 лет	6 лет и старше						
2	Выездка – малый круг	Средний уровень	СП А, СП В, КЮР СП А/В, СП 2					ВЗ		16 лет	8 лет и старше						
									Малый уровень	МП, СП1, КЮР СП 1					ЧР/КР	16 лет	7 лет и старше
															ППА Д, ППВ Д, КП Д,	Д	ПР

							ЛП Д						
3	Выездка – на лошади 7 лет		Тесты для лошади 7 лет: ПТ, Финал	-	-	-	-	ВЗ	ЧР/К Р	16 лет	7 лет		
4	Выездка – на лошади 6 лет		Тесты для лошади 6 лет: ПТ, Финал	-	-	-	-		ЧР/К Р		6 лет		
5	Выездка – на лошади до 6 лет		Тесты для лошади 5 лет: ПТ, Финал	-	-	-	-		ЧР/К Р	18 лет	4-5 лет		
			Тесты для лошади 4 лет	-	-	-	-						
6	Выездка – командные соревнования		БП					ВЗ	ЧР/К Р	16 лет	8 лет и старше		
				СП2					СТ ЮОР	ПР	16 лет	8 лет и старше	
					КПЮОР					ЮОР	ПР	16 лет	7 лет и старше
						КПЮОН				ЮОН	ПР	14 лет	6 лет и старше
							КПД			Д	ПР	10 лет	6 лет и старше
		Средний тур		СП2						ВЗ		16 лет	8 лет и старше
Малый тур		МП или СП1						ВЗ	ЧР/К Р	16 лет	7 лет и старше		

№ п/п	Наименование спортивной дисциплины	Уровень езд	Мальчики и девочки		Официальное спортивное соревнование	Минимальный возраст спортсмена	Возраст лошади
			12-16 лет (Д)	9-12 лет (Д)			
			Тесты				
1	Выездка (высота в холке до 150 см)		ПП П, КП П, ЛП П, КЮОР П	ППДА, ППДВ КПД, ЛПД	ПР	12 лет	6 лет и старше
				Тесты ОСФ на лошади до 150 см в холке		9 лет	
2	Выездка (высота в холке до 150 см) – командные соревнования		КП П	КПД	ПР	12 лет	6 лет и старше

2. Возраст спортсменов.

Возраст спортсмена определяется с 1 января года, в котором он достигает установленного возраста.

3. В соревнованиях по выездке спортсмены обоих полов соревнуются и классифицируются в едином зачете.

4. Состав команды для командных соревнований определяется Регламентом соревнований.

5. При проведении лично-командных соревнований (с командным зачетом) требуется заявка как на участников командного зачета, так и участников личного зачета. Ограничения по количеству участников от субъекта Российской Федерации/ФО должны быть отражены в Положении и Регламенте соревнований.

6. Квалификация. Для участия в соревнованиях любого уровня возможно установление требований соответствующей квалификации в соответствии с требованиями ОР.

7. Общие принципы допуска спортсменов к соревнованиям.

7.1. Ограничение по количеству стартов лошади в день.

В официальных спортивных соревнованиях, включенных в ЕКП, лошадь может выступать только один раз в день.

В спортивных соревнованиях регионального уровня и ниже применяется следующее (дополнительные требования могут быть обозначены в Регламенте соревнований):

а) по программам тестов на молодых лошадях, юниорских тестов и выше лошадь может стартовать не более одного раза в день;

б) по программам юношеских тестов и тестов для всадников на лошадях до 150 см в холке среди мальчиков и девочек (12 – 16 лет) (перечисленных в п. 3.2 статьи X-4), лошадь может принять не более двух стартов в день;

в) по программам тестов для возрастной группы «мальчики, девочки» (10-14 лет), тестов для всадников на лошадях до 150 см в холке среди мальчиков и девочек (9-12 лет) (кроме перечисленных в п. 3.2 статьи X-4) и ниже лошадь может принять не более трех стартов в день;

г) если на лошади стартует более одного спортсмена, то они должны либо быть одинаковой возрастной группы, либо всадник более высокой возрастной группы должен выступать вторым;

д) если на лошади стартуют более одного всадника в день, необходимо рассчитывать разминку так, чтобы работа лошади без перерыва для отдыха составляла не более 1,5 часа.

7.2. Ограничение по количеству лошадей на одного спортсмена.

На всех соревнованиях количество лошадей, на которых может выступать один спортсмен в каждом номере программы, за исключением соревнований по программам КЮРов разных уровней и ПБП (если ПБП является финальным тестом соревнований), где каждый всадник может стартовать только на одной лошади, остается на усмотрение Организатора.

7.2.1. Если в Регламенте соревнований указано, что в некоторых видах программы спортсмен может выступать более чем на одной лошади,

рекомендуется указать, что этот пункт может быть отменен в случае поступления большого количества предварительных заявок в оговоренные Регламентом сроки.

7.2.2. В командных соревнованиях спортсмен может принимать участие только на одной лошади.

7.3. Ограничение по количеству спортсменов на одну лошадь.

В официальных спортивных соревнованиях, включенных в ЕКП, на лошади может выступать только один спортсмен.

В соревнованиях регионального и муниципального уровня применяется следующее, более жесткие требования могут быть обозначены в Регламенте соревнований:

а) только один спортсмен может выступать на лошади в соревнованиях по программам езды для молодых лошадей, юниорские езды и выше;

б) не более двух спортсменов могут выступать на одной лошади в соревнованиях по программам тестов для всадников на лошадях до 150 см в холке, юношеские тесты;

в) не более трех спортсменов могут выступать на одной лошади в соревнованиях по программам детские езды и ниже.

8. Иные ограничения.

8.1. На любых соревнованиях спортивная пара имеет право участвовать только в ездах одного уровня технической сложности.

8.2. В случае, если спортсмен без уважительной причины не принимает участие в соревнованиях, участие в которых является обязательным, он будет дисквалифицирован, лишен занятых мест и призов (в т.ч. призовых денег, если они предусмотрены), полученных в предыдущих номерах программы.

8.3. Для получения допуска к участию в финальной езде соответствующей категории, участник должен показать результат не менее 60% в соответствующем квалификационном соревновании, что должно быть указано в Регламенте соревнований.

9. Ограничения по допуску к соревнованиям чемпионата, Кубка, первенства России.

9.1. Ограничения по допуску в соревнования для разных возрастных групп.

9.1.1. В случаях, если соревнования для разных возрастных групп проводятся в рамках одного турнира, спортсмен может выступать на одной и той же лошади только в одной возрастной группе.

9.1.2. Если спортивная пара выступала в первенстве России среди юниоров и юниорок по выездке, она больше не имеет права участвовать в первенстве России среди юношей и девушек в течение одного календарного года.

9.1.3. Если спортивная пара выступала в первенстве России среди юношей и девушек по выездке, она больше не имеют права участвовать в первенстве России среди мальчиков и девочек в течение одного календарного года.

9.1.4. Если спортивная пара выступала в первенстве России среди мальчиков и девочек (12-16 лет) на лошадях до 150 см в холке, она больше не имеет права участвовать в первенстве России среди мальчиков и девочек (9-12 лет) на лошадях до 150 см в холке течение одного календарного года.

9.1.5. Спортивная пара может принимать участие в чемпионате, Кубке и в первенстве России в своей возрастной группе в том случае, если данные виды программ проводятся в рамках соревнований, проводимых отдельно друг от друга (в разные сроки).

9.1.6. Спортсмен может принимать участие в чемпионате, Кубке и в первенстве России в своей возрастной группе в том случае, если данные виды программ проводятся в рамках одного спортивного соревнований, но только на разных лошадях.

9.1.7. Спортсмены, выступающие на лошадях до 150 см в холке, допускаются к участию на общих основаниях на соревнования среди юношей и девушек, мальчиков и девочек на спортивных лошадях. Кроме соревнований статуса первенства России.

10. Квалификационные требования к участию в соревнованиях любого статуса, количество и составы команд в соревнованиях с командным зачетом и/или в дисциплинах «выездка – командные соревнования», «выездка на лошадях до 150 см в холке – командные соревнования» должны быть указаны в Положении (регламенте) о соревновании.

Статья X-6. Форма одежды

1. Защитные шлемы

1.1. Все спортсмены (как и любые иные лица), сидящие верхом на лошади, должны носить застегнутый должным образом защитный шлем. Спортсмены, выступающие в возрастных группах «мальчики, девочки», «юноши, девушки», «юниоры, юниорки» (16 – 21 год, 16 – 25 лет), также должны надевать шлем на ветеринарную выводку. Кроме того, ношение защитного шлема рекомендуется любому иному лицу, представляющему лошадь на ветеринарной выводке.

1.2. Любому спортсмену (так же, как и иному лицу), нарушающему это правило, должно быть немедленно запрещено ездить верхом до того момента, когда защитный шлем будет надет на голову.

1.3. Вместо обычного защитного шлема можно носить защитный шлем в форме цилиндра или котелка.

1.4. Защитный шлем – это защитный головной убор, который протестирован на соответствие по международным стандартам.

2. Форма одежды.

На соревнованиях по выездке обязательной формой одежды являются:

- защитный шлем черный или любого темного цвета;
- бриджи белые или почти белые;
- галстук или манишка белые или почти белые;
- перчатки белые, почти белые или такого же цвета как фрак;
- сапоги черные или любого темного цвета.

2.1. Фрак/редингот. Разрешается однотонный фрак/редингот любого цвета. Не разрешены полосатые и многоцветные фракы/рединготы. Допустимы неброские и сделанные со вкусом цветовые акценты, например, другой оттенок воротника, скромный кант или хрустальные украшения.

2.1.1. На соревнованиях уровня тестов для лошадей 4, 5 и 6 лет, тестов для возрастной категории «мальчики, девочки», тестов на пони, участники должны выступать в рединготах.

2.1.2. В плохую погоду Гранд-Жюри может разрешить выступать в легком водонепроницаемом плаще. В очень жаркую погоду Гранд-Жюри может разрешить участнику выступать без редингота/фрака.

2.2. Военные, полицейские и служащие иных ведомств на всех соревнованиях по выездке могут выступать как указано в п.2.1., так и в униформе ведомства. Ношение специальной формы разрешено не только служащим вооруженных сил и полиции, но также сотрудникам/учащимся государственных/военных учреждений и национальных конных заводов/школ/ВУЗов. Эти спортсмены должны выполнять все требования, касающиеся ношения защитных шлемов.

3. Шпоры являются обязательными, кроме участия в соревнованиях в соревнованиях среди мальчиков и девочек, включая соревнования на пони. Шпоры должны быть изготовлены из металла, иметь прямой или изогнутый шенкель, направленный строго назад от центра шпоры, когда она надета на сапог. Дужки шпор должны быть гладкими. Если используются колесики, они должны быть не острыми и свободно вращаться. Разрешены металлические шпоры с круглыми пластиковыми наконечниками («Impuls» sprig), а также «фальшивые» шпоры без шенкеля.

3.1. Во время соревнований среди мальчиков и девочек, включая соревнования на лошадях до 150 см в холке, использование шпор остается на усмотрение спортсмена. Разрешено использование только гладких простых металлических шпор (шпоры с колесиками запрещены) длиной не более 3,5 см от сапога и до конца шпоры.

4. Радионаушники и/или иные электронные устройства связи строго запрещены на соревнованиях по выездке во время выступления, и их использование влечет за собой исключение из соревнований. Однако разрешено пользоваться радио-наушниками или подобными устройствами во время тренировок и разминки.

5. Форма одежды на соревнованиях на лошадях до 150 см в холке:

5.1. Форма одежды на соревнованиях регионального уровня и выше – в соответствии с требованиями пунктами 1 – 5 настоящей статьи.

5.2. Кроме того, разрешается редингот/пиджак, белые или светло-бежевые бриджи, белая рубашка с галстуком или охотничьим галстуком, защитный шлем, утвержденного образца, сапоги либо специальные ботинки для верховой езды с крагами черного или любого темного цвета. Ношение защитного жилета приветствуется.

5.3. Перчатки белого цвета или в цвет редингота/пиджака обязательны.

5.4. При участии в костюмированных соревнованиях обязательны защитный шлем и сапоги либо специальные ботинки для верховой езды с крагами.

5.5. Во время выступления запрещается использовать хлыст любого вида, за исключением случаев, прямо указанных в положении (регламенте) о соревнованиях. На разминке перед соревнованием разрешается использовать один хлыст длиной не более 100 см.

5.6. По прибытии на территорию проведения соревнований применять хлыст (максимум 100 см) может только всадник, выступающий на лошади, при работе под седлом, отшагивании в руках, проводке и на корде (бич для работы на корде разрешен). Коноводу так же позволено шагать пони под седлом, водить ее в руках, а также гонять на корде. Другие лица имеют право носить хлыст в руках, однако им запрещено пользоваться хлыстом для работы с пони.

5.7. Шпоры используются по желанию. Длина шенкеля не более 3,5 см. Шпора измеряется от поверхности сапога до конца шенкеля шпоры. Шпоры должны быть изготовлены из металла, иметь прямой или изогнутый шенкель, направленный строго назад от центра шпоры, когда она надета на сапог. Дужки шпор должны быть гладкими. Запрещается использовать шпоры с колесиками и любые их разновидности (такие как «звездочки» и т.д.). Разрешены металлические шпоры с круглыми пластиковыми наконечниками, а также «фальшивые» шпоры без стержня.

5.8. В случае потери защитного шлема или расстегивания креплений на нем в любое время, пока всадник находится верхом, всадник обязан поднять шлем, надеть его вновь и должным образом закрепить. В случае если потеря шлема или его расстегивание происходит во время выполнения теста, всадник должен поднять шлем и надеть его вновь. Всадник не исключается, даже если он вынужден спешиться. Подача шлема третьими лицами не расценивается как неразрешенная помощь и спортсмен не исключается.

5.9. В случае продолжения выполнения теста спортсменом без шлема или с расстегнутым шлемом более чем на трех упражнениях, всадник исключается из соревнований.

5.9.1. При участии в костюмированных соревнованиях (КЮР) ношение защитного шлема и специальной обуви для верховой езды обязательно.

Статья X-7. *Снаряжение*

Для соревнований по выездке обязательны (в дополнение – приложение В):

1. Седло. Хорошо подогнанное седло для выездки с длинными, почти вертикальными крыльями, обычные либо безопасные стремяна, подпруга.

2. Стремяна. Дуги обычных стремян должны быть сплошными. Безопасные стремяна могут иметь небольшое отверстие на внешней дуге. К стремянам ничего не должно быть прикреплено. Нога не должна быть полностью или частично закрыта и никоим образом не должна быть прикреплена к стремянам (например, с помощью магнитов).

3. Вальтрапы. Вальтрапы не обязательны, но при наличии должны быть белыми. Вальтрапы должны быть однотонными, полосатые или разноцветные вальтрапы запрещены. Допускается небольшие, сделанные со вкусом цветовые акценты (например, контрастная окраска окантовки и т.п.).

3.1. Чехлы (покрытия) для седел запрещены.

4. Уздечка с капсюлем.

4.1. За исключением пряжек и подложек уздечка и капсюль должны быть полностью изготовлены из кожи или подобного ей материала. Подложки для уздечек допускаются. Нейлон либо другие неметаллические материалы могут использоваться для укрепления кожи уздечки, но они не должны контактировать с кожей лошади. Эластичные вставки допускаются только на затылочном и нащечном ремнях и не должны соприкасаться с лошадыю или удилами.

4.2. Налобник необходим и не должен быть изготовлен из кожи или подобного ей материала, за исключением частей, которые прикрепляются к затылочному или подбородному ремню.

4.3. Затылочный ремень должен располагаться непосредственно за затылком и может немного выдаваться вперед и накладываться на сам затылок, но он не должен находиться сильно ниже затылка.

4.4. Подбородный ремень необходим, за исключением случаев, когда используется комбинированный капсюль или уздечка Миклема.

4.5. Повод – это длинный сплошной ремень, идущий от уздечки до руки. Вставки и дополнения не разрешены. К каждому железу должен быть пристегнут отдельный повод, и поводья могут быть пристегнуты только к удилам. Поводья не должны быть изготовлены из веревки или подобного материала.

4.6. На любых соревнованиях капсюль никогда не должен быть затянут настолько туго, чтобы это наносило вред лошади, и должен быть проверен согласно процедуре, описанной в Руководстве для стюардов.

5. Для тестов Большого круга и U25 обязательно мундштучное оголовье с простым капсюлем, трензелем и мундштуком с цепочкой. Допускается комбинированный капсюль без «восьмерки». Цепочка мундштука может быть изготовлена из металла, кожи или быть комбинированной. Допускается ремешок для мундштука (lip strap) и покрытие для мундштучной цепочки из резины, кожи или овчины по желанию. Простой капсюль и мундштучная цепочка не должны быть затянуты настолько туго, чтобы это наносило вред лошади.

6. Для тестов Малого круга, юниорских и юношеских тестов, тестов на лошадях 7 лет разрешается трензельная уздечка либо мундштучного оголовья.

7. Для тестов возрастной группы «мальчики, девочки», тестов для всадников на лошадях до 150 см в холке и на молодых лошадях 5 и 6 лет и там, где это указано в протоколах тестов, необходимо использовать трензельную уздечку.

8. Во всех других соревнованиях (любители и т.д.), где либо используются тесты ОСФ, либо выступают спортсмены возрастной группы «мужчины, женщины» по тестам других возрастных групп, если разрешенное железо не прописано в протоколе езды либо в Регламенте соревнований, следует придерживаться следующих принципов:

8.1. В тестах, соответствующих по уровню сложности детским ездам и ниже, всадники должны выступать на уздечках.

8.2. В тестах, соответствующие по уровню сложности юношеским ездам, ездам на пони и выше, решение использовать уздечку или мундштучное оголовье остается на усмотрение всадника.

9. Простая трензельная уздечка должна использоваться с простым, ганноверским, мексиканским, комбинированным капсюлем и капсюлем с «восьмеркой». Можно использовать уздечку типа Миклема либо уздечку подобного дизайна.

10. Удила. Трензели и мундштук должны иметь гладкую поверхность. Перекрученные удила или удила из проволоки запрещены. Удила должны быть изготовлены из металла, пластика или прочного синтетического материала и могут быть покрыты резиной или латексом. Удила не должны содержать механические ограничители для языка. Толщина грызла трензеля и мундштука должна быть такова, чтобы не причинять боли лошади. Диаметр грызла мундштука в оголовье должен быть минимум 12 мм и 10 мм для трензеля. Толщина грызла трензеля простой уздечки должна быть не менее 12 мм для лошадей и не менее 10 мм для пони. Диаметр грызла измеряется рядом с трензельными кольцами или рычагами мундштука.

10.1. Трензели для уздечки – трензели для уздечек разрешены, когда использование оголовья не допускается.

10.1.1. Трензельные удила, используемые в простых уздечках, могут быть с круглыми кольцами, D-образными полукольцами и овальными кольцами. Трензели с одинарным и двойным сочленениями могут быть с верхними или нижними щечками, висячими щечками, трензель с усиками (фулл чек) или трензель Фулмера. Вращающиеся кольца могут иметь втулку вокруг части кольца.

10.1.2. Грызла из гибкой резины или других синтетических материалов допускаются.

10.1.3. Трензель для уздечки может иметь до двух сочленений. Разрешены средние звенья для трензелей с двойным сочленением в виде бочонка или шарика, однако поверхность центрального звена должна быть цельной, без подвижных частей, не считая ролика. Центральное звено может отклоняться в разных направлениях от трензеля, но должно иметь закругленные края и не должно действовать как ограничительная пластинка для языка.

10.1.4. Трензель для уздечки с двойным сочленением или с вращающимся грызлом может быть изогнут по форме языка. Максимальная высота дужки составляет 30 мм от нижней части грызла, со стороны языка, до самой высокой части дужки. Самая широкая часть дужки должна быть в

месте ее соприкосновения с языком и не должна быть уже 30 мм. Удила трензеля с соединением или без соединения могут быть изогнуты в соответствии с размерами, указанными выше.

10.2. Трензели для мундштучного оголовья – это трензели, которые используются в оголовье вместе с мундштуком.

10.2.1. Трензели для двойного оголовья могут быть с круглыми и овальными кольцами.

10.2.2. Трензели для двойного оголовья должны иметь одно или два сочленения. Разрешены средние звенья для трензелей с двойным сочленением в виде бочонка или шарика, однако поверхность центрального звена должна быть цельной, без подвижных частей, не считая ролика. Центральное звено не должно действовать как ограничительная пластинка для языка.

10.2.3. Запрещены трензели для мундштучного оголовья с блокирующимся центральным сочленением, которые могут действовать как трензель без сочленения («Mullen mouth»).

10.2.4. Трензели для мундштучного оголовья из гибкой резины или синтетического материала запрещены.

10.3. Мундштуки

10.3.1. Длина рычага мундштука должна быть не более 10 см. Верхняя щечка мундштука не должна быть длиннее нижней щечки и не должна быть более 5 см. Если применяется мундштук со скользящим грызлом, то длина рычага ниже грызла, измеренная при нахождении грызла в крайнем верхнем положении, не должна превышать 10 см.

10.3.2. Мундштуки могут иметь прямые или S-образные рычаги. Допускаются вращающиеся рычаги.

10.3.4. Грызло может быть прямым или изогнутым по форме языка. Максимальная высота дужки составляет 30 мм от нижней поверхности грызла со стороны языка до самой высокой части дужки. Самая широкая часть дужки должна быть в месте ее соприкосновения с языком и не должна быть уже 30 мм.

10.3.5. Цепочка мундштука может быть изготовлена из металла, кожи или быть комбинированной. Покрытие для мундштучной цепочки может быть из резины, кожи или овчины. Крючки цепочки могут быть зафиксированы и не зафиксированы.

11. Хлысты. На всех соревнованиях запрещается иметь при себе во время выступления в манеже и на территории, окружающей соревновательный манеж хлыст любого вида. Однако на разминочных и тренировочных полях разрешено использование одного хлыста, имеющего общую максимальную длину 120 см (на соревнованиях на лошадях до 150 см в холке – 100 см). Перед въездом на территорию, окружающую соревновательный манеж всадник обязан избавиться от хлыста, в противном случае, он будет оштрафован (статья X-15).

Исключения должны быть изложены в Регламенте соревнований. Соревнования, во время которых участникам разрешено выступать с

хлыстами, не могут быть основанием для присвоения спортивных званий и спортивных разрядов.

11.1. По прибытии на территорию проведения соревнований применять хлыст (длиной максимум 120 см для лошадей, 100 см – для пони) может только спортсмен, выступающий на лошади, при работе под седлом, движении шагом в руках. При работе на корде разрешено использовать бич. Гонять лошадь на корде и водить ее в руках может спортсмен, коновод, тренер или иное доверенное лицо из команды всадника. Кововоду так же позволено шагать лошадь под седлом. Другие лица имеют право носить хлыст в руках, однако им запрещено пользоваться хлыстом для работы с лошадью. Под угрозой исключения тренеру или иному лицу строго запрещено использовать хлыст/бич с земли, когда спортсмен сидит на лошади. По соображениям безопасности спортсмену допускается иметь при себе хлыст на церемонии награждения.

12. Дополнительные устройства и приспособления.

12.1. По прибытии на территорию проведения соревнований строго запрещено, под угрозой исключения из соревнований, применять мартингалы, подперся, гэгги, шамбоны, любые виды шпрунтов (включая скользящие шпрунты, балансировочные поводья и т.п.) ограничители трензеля, расширители ноздрей, любые виды шор и другие виды приспособлений.

12.2. Разрешено использовать накладные (фальшивые) хвосты. В таких хвостах не должно содержаться каких-либо металлических частей (за исключением петель и крючков) или элементов для дополнительного утяжеления. Если при проверке накладного хвоста стюард обнаружит запрещенные элементы, участник будет исключен из соревнований.

12.3. Капоры на уши разрешены при проведении соревнований, они могут также обеспечивать защиту от шума. Однако капоры на уши не должны закрывать глаза лошади. Они должны быть неброскими и не должны быть прикреплены к капсюлю.

12.4. Использование пробок для ушей не допускается, за исключением ветеринарной инспекции и церемонии награждения.

12.5. Любые украшения на лошади запрещены.

12.6. Запрещено наносить на тело лошади любую краску (за исключением медицинской необходимости), а также запрещено наносить вокруг рта лошади белое вещество с целью имитировать пенообразование, так как это может скрыть повреждения губ. Это приведет к предупреждению или желтой карточке.

12.7. Капюшон от мух запрещен во время тренировки, разминки и выступления. Во время выгула и в деннике капюшоны от мух разрешены.

13. Проверка снаряжения. Стюард может провести визуальный осмотр снаряжения перед тем, как всадник покинет последнее разминочное поле, чтобы предотвратить выезд спортсмена на боевое поле с любым запрещенным снаряжением. Однако полную ответственность за отсутствие запрещенного снаряжения при въезде на боевое поле несет спортсмен.

13.1. Назначенный стюард должен проверять снаряжение у каждой лошади после того, как она закончит выступление и покинет арену. Любое отклонение от требований (или отказ от проверки) влечет немедленный доклад старшему судье и, если факт подтвержден, исключение из соревнований. Проверка оголовья должна производиться с максимальной осторожностью, так как некоторые лошади имеют чрезвычайно нежный и чувствительный рот. Снятие «ушек» является зоной ответственности спортсмена/коновода.

13.2. Стюарды должны пользоваться одноразовыми хирургическими/защитными перчатками (для каждой лошади – новая пара).

14. Разминочные и тренировочные поля. Пункт 12 данной статьи распространяется также и на разминочные и тренировочные поля где, однако, разрешены уздечки с простым, ганноверским, мексиканским или комбинированным капсюлем и капсюлем с «восьмеркой». Можно использовать уздечку типа Миклема либо уздечку подобного дизайна, ногавки, бинты и колокольчики.

14.1. Капцаумы, простые одинарные или двойные скользящие боковые развязки разрешены при работе на корде. Разрешается работать лошадь только на одинарной корде, присоединенной или к капцауму или к трензелю. Присоединять корду к мундштуку запрещено.

15. Идентификационный номер. У каждой лошади в течение всего периода проведения турнира должен быть свой идентификационный номер, за его наличие отвечает спортсмен. Обязательным является наличие этого номера на снаряжении лошади во время выступления или работы на разминочных и тренировочных полях, а также при ведении лошади в руках (с момента прибытия и до окончания соревнований). Это необходимо для того, чтобы все официальные лица, включая стюардов, могли их идентифицировать. Отсутствие такого номера влечет за собой сначала предупреждение, а в случае повторения нарушения – штраф. Идентификационные номера должны быть неброскими со светлым фоном, цвет цифр может варьироваться.

16. Ногавки/ бинты/ колокольчики: на всех соревнованиях по выездке ногавки, бинты или колокольчики на боевом поле запрещены. Их необходимо снять до выезда вокруг боевого поля либо спортсмен будет оштрафован (статья X-15).

17. Снаряжение на соревнованиях на лошадях до 150 см в холке:

17.1. Обязательным является английское седло со стременами или без них. Однако, если всадник едет без стремян, путлища должны быть отстегнуты. Подхвостник используется по мере необходимости. Пони должны выступать только на простой трензельной уздечке с простым, ганноверским, мексиканским или чешским капсюлем.

17.2. Трензель должен быть изготовлен из металла или твердого пластика и может быть с резиновым покрытием. Разрешаются также резиновые трензели. Толщина грызла трензеля, применяющегося на

соревнованиях, должна быть не менее 10 мм. Диаметр грызла измеряется рядом с трензельными кольцами.

17.3. Капоры на уши разрешены при проведении соревнований, они могут также обеспечивать защиту от шума. Капоры не должны быть броскими, — не должны закрывать глаза лошадей и не должны быть прикреплены к капсюлю.

17.4. Не разрешено использовать двойные поводья, гэгги и хакаморы.

17.5. Оргкомитетом назначается судья-стюард для проверки конского снаряжения перед выходом пони на поле.

17.6. Главный судья (старший судья) имеет право не допустить к участию участника на пони, чье снаряжение, не соответствует требованиям безопасной езды.

17.7. К снаряжению для работы на тренировочном поле применяются те же требования, что и к снаряжению для соревнований.

17.7.1. Ногавки/ бинты/ колокольчики разрешены на тренировочном и разминочном полях.

Статья X-8. Место проведения соревнований.

1. Проверка и принятие манежа (боевого поля). На всех соревнованиях по выездке манеж для выступлений должен быть проверен и принят Главным судьей и/или Техническим делегатом.

2. Требования к манежу (боевому полю). Манеж, плоский и ровный, должен быть 60 м в длину и 20 м в ширину. Разница в уровне по диагоналям или по длинной стенке ни в коем случае не должна превышать 60 см. По коротким стенкам разница в уровне ни в коем случае не должна превышать 20 см. Грунт в манеже должен быть, по преимуществу, песчаным. Приведенные выше размеры являются внутренними размерами манежа. Расстояние от манежа до публики должно быть не менее десяти метров. Для соревнований в помещении расстояние от манежа до стены должно быть, в принципе, не менее двух метров. Исключения из этого требования должны быть согласованы в ОСФ.

2.1. Ограждением манежа должен служить низкий заборчик белого цвета высотой около 30 см (доски заборчика не должны быть сплошными). Часть ограждения у буквы А должна быть легко передвигаемой, чтобы обеспечить возможность спортивной паре въехать в манеж и выехать из него. Эта часть ограждения должна быть закрыта во время выступления каждого всадника и между тестами, до подачи сигнала судьей у буквы С. Ширина створа в этой части ограждения должна быть не менее двух метров. Конструкция ограждения должна быть такова, чтобы копыто лошади не могло в нем застрять. Ограждение не должно иметь никаких металлических деталей. Схема выездкового манежа в приложении С.

2.2. Для соревнования среди всадников на лошадях до 150см в холке регионального статуса и ниже может применяться манеж размером 40 м в длину и 20 м в ширину, только для тестов, для которых предусмотрен манеж

данных размеров. Схема манежа для всадников на лошадях до 150см в холке в приложении D.

2.3. Грунт на разминке и на основной арене по возможности должен соответствовать требованиям Международной Ассоциации Организаторов Соревнований по Выездке (AIDEO):

Грунт должен быть эластичным и не скользким, но в то же время должен позволять копыту лошади иметь небольшую фазу сцепления с грунтом (не тормозить его резко). Частицы используемого грунта не должны быть крупными, мелкий гравий и крупный песок – зернистость не более 4 мм. Кусочки искусственного войлока в длину около 30 мм, другая ткань – менее 50 мм. Количество искусственного войлока или ткани не должно быть слишком большим. Щепка является безопасным наполнителем, однако размер щепы должен быть не менее чем 10x40мм. (Предостережение: щепка является органическим веществом и быстро разрушается). Используемые для наполнения материалы не должны иметь острых краев. Иногда удобно использовать резиновые маты в качестве подложки, однако следует учитывать наличие дренажа. При уходе за грунтом следует следить, чтобы его поверхность не становилась слишком твердой и влажность поддерживалась на необходимом уровне. Грунт не должен прилипать к копытам.

2.4. Реклама на ограждении манежа. Единственным правообладателем на размещение рекламы на ограждении при проведении чемпионатов, Кубков, первенств России является ОСФ. Проводящая организация (Оргкомитет) этих соревнований может приобрести рекламные места у ОСФ только по предварительному соглашению (договору).

2.4.1. Размещение рекламы на буквах и тумбах под буквы запрещено.

2.4.2. Реклама может размещаться только на внутренней стороне ограждения, ее элементы могут быть выполнены только в черном цвете. По обе стороны от каждой буквы должно оставаться не менее чем по 1,5 метра свободного от рекламы пространства. Короткая сторона М-С-Н должна быть совершенно свободна от рекламы. По обеим сторонам от букв В и Е должно оставаться, по меньшей мере, по три метра свободного от рекламы пространства. На ограждении разрешается разместить не более 44 м рекламы. Реклама должна быть распределена равномерно, причем каждая из длинных сторон манежа должна быть точным отражением противоположной стороны.

2.4.3. Высота рекламы бренда/логотипа фирмы-спонсора не должна превышать 20 см, и верхний ее край должен быть зафиксирован на уровне верхнего края ограждения манежа. Реклама может быть размещена только на внутренней поверхности ограждения манежа, и никогда снаружи.

2.4.4. Все рекламные плакаты, которые предполагается разместить на ограждении манежа, должны быть также утверждены Главным судьей и/или Техническим делегатом до начала соревнований. Размер любых рекламных баннеров, размещенных на судейских будках, не должен превышать 2 м².

2.4.5. Организаторы, нарушившие правила размещения рекламы, могут быть подвержены дисциплинарному взысканию (раздел «Дисциплинарный Кодекс» ОР).

2.5. Буквы. Буквы должны находиться снаружи манежа, на расстоянии примерно 50 см от него и быть хорошо видимыми. На ограждении манежа, на уровне букв и в дополнение к ним, должны быть нанесены метки. Размещение рекламы на буквах и их носителях (тумбах) запрещено. Буквы должны быть хорошо видны публике.

2.6. Размещение судей. Соревнования могут судиться судьейской бригадой, состоящей из пяти или трех судей в зависимости от их уровня и статуса.

2.6.1. При судействе пятью судьями: трое судей размещаются вдоль короткой стенки манежа на буквах М/С/Н, а двое на боковых буквах В/Е. Судья у буквы С находится на продолжении средней линии, а два других (М и Н) на расстоянии 2,5 м к центру от продолжения длинных сторон. Боковые судьи располагаются напротив букв В и Е. Во время соревнований на улице судейские будки должны быть установлены на расстоянии от трех до пяти метров от борта манежа. Если соревнования проходят в помещении, желательно, чтоб расстояние от судейских будок/платформ до манежа было не менее двух метров.

2.6.2. При судействе тремя судьями, двое должны сидеть по короткой стенке на букве С и угловой букве, один судья должен размещаться на длинной стороне. Если судья по короткой стенке выбрал М, то судья по длинной стенке должен быть на букве Е и соответственно наоборот.

2.6.3. При судействе молодых лошадей 4,5,6 лет трое судей могут либо сидеть все вместе на букве С, либо один может перейти на боковую букву, в таком случае между судьями должна быть налажена радиосвязь. При судействе молодых лошадей 7 лет или детских тестов, один судья остается на букве С и судит технику исполнения, а двое судей должны располагаться вместе на боковой букве и судить качество аллюров либо качество посадки соответственно.

2.6.4. Судейство детских тестов, так же может выполняться пятью судьями, в таком случае трое судей судят технику исполнения по короткой стенке на буквах М/С/Н, а двое судей вместе на боковой букве судят качество посадки. Если судейство детских тестов выполняется тремя судьями, то один судья судит технику исполнения на букве С, а двое судей вместе на боковой букве судят качество посадки.

2.7. Судейские кабины/будки/платформы. Для каждого судьи должна быть предусмотрена отдельная будка или платформа. Она должна быть приподнята над уровнем грунта минимум на 50 см. По возможности судейская кабина должна быть достаточно большой, чтобы вмещать четырех человек (в особенности будка на букве С). Судейские кабины должны обеспечивать хороший обзор всей арены. Судейские кабины/платформы должны быть безопасны и сделаны из прочных материалов. При судействе на

улице будка должна защищать судью от дождя, ветра и прямых солнечных лучей. Рекомендуется наличие козырька, либо рулонных штор.

2.7.1. По возможности рекомендуется оборудование судейской кабины кнопкой, подключенной к системе оповещения судей, позволяющей каждому судье напрямую информировать судью на букве С о случаях появления крови у лошади, хромоте лошади, ошибке в схеме или в снаряжении.

2.7.2. Во время судейства, в судейской кабине разрешено находиться только судье (-ям) и секретарю/читчику, а также судьям, выполняющим «теневое судейство». Любые исключения допускаются только по предварительному разрешению Главного судьи и должны быть отражены в отчете Технического делегата в ОСФ. В судейских будках запрещено размещать любое оборудование СМИ или записывающие устройства.

2.8. Тренировочное/разминочное поле. Как минимум за два дня до начала первого теста в программе соревнований участникам должно быть предоставлено, по меньшей мере, одно поле для тренировок размером 60 м x 20 м. По возможности грунт на нем должен быть такого же качества, как и на боевом поле. В тех случаях, когда нет возможности предоставить для тренировок поле размером 60 м x 20 м, участникам должно быть разрешено работать на боевом поле. В программе должно быть приведено четкое расписание с указанием времени, в течение которого боевое поле может быть использовано для тренировочных целей. По запросу Главного судьи, Технического делегата или Шеф-стюарда, Оргкомитет обязан обеспечить стюардам возможность контроля за тренировочными полями. Исполнение пункта 2.8 обязательно для чемпионатов, Кубков и первенств России и рекомендуется на соревнованиях любого другого статуса.

Для соревнований на лошадях до 150 см в холке размер тренировочного/разминочного поля должен соответствовать размеру спортивной арены (боевого поля).

2.8.1. Если у Оргкомитета есть такая возможность, участникам может быть предоставлено поле десятиминутной готовности — это последнее разминочное поле перед выходом спортсмена в манеж. Полностью оборудованное поле десятиминутной готовности должно иметь тот же грунт, что и боевое поле. Спортсмен может въехать на поле десятиминутной готовности сразу после выхода с него предыдущего спортсмена на боевое поле. На поле десятиминутной готовности не может находиться одновременно более одного спортсмена, если Главный судья/Технический делегат не решит иначе. Использование поля десятиминутной готовности не является обязательным для спортсмена.

2.8.2. Присутствие и наблюдение за всеми тренировочными и разминочными полями стюарда обязательно с момента официального открытия конюшен на соревнованиях регионального статуса и выше и рекомендуется на муниципальных и клубных соревнованиях. Стюарды могут применять Правила до официального начала соревнований.

2.8.3. Во время разминки разрешается подгонка снаряжения и обычный уход за лошастью.

Статья X-9. Условия проведения соревнований по выездке.

1. Соревнования по выездке проводятся как на открытом грунте, так и в помещении.

2. Чемпионаты и первенства должны проводиться на открытом грунте, за исключением случаев, когда погодные условия вынуждают проводить их в помещении. Любые исключения из данного правила должны быть одобрены ОСФ.

3. Если число участников в каком-либо номере программы оказывается больше 40, Оргкомитет должен проводить такие соревнования в два дня. Исключения возможны только с разрешения Гранд-Жюри соревнований.

4. Во время соревнований, начиная с межрегионального уровня и выше, лошадь не может покидать пределы территории конюшен, соревновательных полей или других территорий, находящихся под наблюдением стюардов, если только это не разрешено уполномоченным Официальным лицом, работающим на данных соревнованиях или Ветеринарным делегатом/Ветеринарным врачом соревнований, действующим в интересах здоровья и благополучия лошади.

5. Программа межрегиональных и всероссийских спортивных соревнований должна включать проведение ветеринарной инспекции.

6. На всех официальных соревнованиях, внесенных в ЕКП, никто кроме спортсмена, заявленного на участие в соревнованиях, не может работать верхом на лошади/пони, с момента официального открытия конюшен в соответствии с Регламентом соревнований, или в любое время в течение всего периода соревнований под угрозой исключения. Это означает, что, к примеру, коновод, находясь верхом на лошади/пони, может шагать лошадь на длинном, свободном поводу и гонять на корде. Тренеру или представителю спортсмена разрешена работа на корде и устная помощь с земли. Исключение из данного правила может быть предоставлено ОСФ или Главным судьей, в письменной форме и только в исключительных случаях.

7. На всех официальных соревнованиях, внесенных в ЕКП, ни при каких обстоятельствах не разрешается тренировать лошадей на иных площадках, чем официально разрешенные тренировочные поля. Запрещено проводить тренировки на любых полях, которые не могут контролироваться стюардами.

8. Перерывы или паузы на соревнованиях по выездке не должны превышать двух часов (на обед и т.д.) и прерываться другими номерами программы. Исключения возможны только по уважительной причине с разрешения Гранд-Жюри соревнований.

Перерывы для восстановления поверхности грунта необходимо делать по требованию Главного судьи соревнований.

9. Въезд в манеж. На соревнованиях, где нет возможности участникам объехать перед стартом вокруг боевого поля, им следует разрешить въехать в манеж до сигнала колокола. После сигнала колокола всадник должен начать выступление в манеже.

9.1. На соревнованиях, где есть возможность объехать вокруг боевого поля, участнику разрешено объехать боевое поле до сигнала колокола, но въехать в манеж для выступления он может только после сигнала колокола.

9.2. Судья у буквы С несет ответственность за отсчет времени и сигнал колокола.

10. Разминка в манеже. Спортивным парам под угрозой дисквалификации не разрешается находиться в соревновательном манеже в любое время, кроме как во время их выступления или в случае, когда, по решению Оргкомитета, соревновательный манеж открыт для разминки. Исключения могут быть сделаны только по решению Технического Делегата или Главного судьи.

11. Прерывание соревнования. В случае возникновения любых технических помех, мешающих езде, судья у буквы С может сигналом колокола прервать выступление. Это также рекомендуется делать в случае явного внешнего вмешательства, экстремальных погодных условий или других чрезвычайных ситуаций. При возникновении экстремальных погодных условий Технический Делегат/Оргкомитет может также обратиться к старшему судье, с просьбой остановить соревнования. Как только условия позволят, остановленный всадник должен вернуться в манеж и завершить тест.

11.1. Если на арене имеются посторонние предметы, которые могут повлиять на результат выступления, выступление должно быть остановлено, и участник может продолжить выступление с того места, где он был остановлен после того, как посторонний предмет будет удален с арены. Уже выставленные оценки изменению не подлежат.

12. Если во время исполнения программы КЮРа прерывается музыка, и, при этом отсутствует дублирующая система записи (т.е., нет технической возможности быстро исправить ситуацию), участник должен с разрешения старшего судьи покинуть манеж. Поскольку это не должно повлиять на время старта других спортивных пар, то участник, у которого произошел сбой с музыкой, может вернуться к завершению или повторному исполнению своей программы либо во время запланированного перерыва, либо после того, как все остальные участники завершат выступление. Судья у буквы С, после обсуждения с участником, принимает решение о времени его выступления.

12.1. Участник может решить по своему усмотрению, начать ли ему программу выступления заново или с того места, где музыка прервалась.

Статья X-10. Соревнования на предоставленных лошадях.

1. По разрешению ОСФ/РСФ соревнования могут проводиться на лошадях, предоставляемых Оргкомитетом. При этом соблюдаются следующие условия:

2. В Регламенте соревнований должны быть указаны все дополнительные условия, на которых предоставляются лошади и проводятся соревнования.

3. Выводке и жеребьевке должно предшествовать проведение технического совещания официальных представителей команд, участников, владельцев лошадей и официальных лиц для ознакомления их с особыми условиями, касающимися как предоставления лошадей, так и организации соревнований.

4. Оргкомитет должен предоставить достаточное количество лошадей (до двух на каждого участника). Все участники должны иметь возможность выступать на одинаковом количестве лошадей.

4.1. Все лошади должны иметь уровень подготовки, соответствующий заявленному уровню соревнований.

4.2. Если нет возможности предоставить каждому участнику двух лошадей, то число лошадей должно соответствовать числу участников плюс, по меньшей мере, три-четыре запасных лошади.

5. Жеребьевка лошадей должна быть проведена по возможности раньше, но не позднее, чем за 24 часа до начала первого выступления.

5.1. В случаях, если в результате жеребьевки участник получил «свою» лошадь, данный спортсмен тянет жребий повторно.

6. Рекомендуются, чтобы арендованные лошади были распределены не менее чем за два дня до начала первого номера программы.

7. Ветеринарная выводка лошадей должна проводиться в присутствии Главного судьи и Ветеринарного делегата, а также официальных представителей команд и спортсменов. Лошади должны быть соответствующим образом идентифицированы.

8. Владельцы лошадей предоставляют для своих лошадей уздечки/оголовья, отвечающие требованиям п. 4-10 статьи X-7. Главный судья отмечает виды уздечек/оголовий и удили, используемых для каждой лошади. Эти оголовья/уздечки не могут быть заменены в течение всего периода соревнований, кроме как по специальному разрешению Главного судьи и с согласия владельца лошади.

9. Все запасные лошади должны пройти ветеринарную выводку. Замены могут производиться только с разрешения Ветеринарного делегата и Главного судьи и/или Технического делегата. Участники одной команды могут меняться лошадьми (доставшимся им по жребию).

10. В день первого соревнования или в день, предшествующий ему, должна быть проведена жеребьевка порядка старта, в соответствии со статьей X-14.

11. Если в программе есть финальное соревнование личного вида программы, оно проводится следующим образом:

11.1. Квалификация: В нем могут участвовать не более пятнадцати участников, имеющих лучший результат в предыдущем тесте, включая спортивные пары, разделившие наивысшее квалификационное место.

11.2. Порядок старта: для финальных соревнований в личном виде программы в жеребьевку идут лошади, оказавшиеся под соответствующими спортсменами в числе пятнадцати лучших в квалификационных соревнованиях. Если по жеребьевке спортсмену попадает та же лошадь, на

которой он выступал в квалификационных соревнованиях, то он должен повторить жеребьевку. Спортсмен может выступать только на одной лошади.

11.3. Окончательное распределение мест в личном виде программы. Оба соревнования – квалификационное и финальное – учитываются при окончательном распределении мест в личном первенстве. Суммируются результаты обоих тестов, выраженные в процентах.

11.4. Равенство результатов: если у участников, претендующих на первое место, окажется одинаковая сумма процентов, первое место присуждается тому, кто имеет более высокий результат в финальном тесте.

12. Оргкомитет должен предоставить достаточное (в разумных пределах) количество запасных лошадей на случай, если после жеребьевки Гранд-Жюри/Ветеринарный делегат сочтут какую-либо лошадь непригодной для участия в соревнованиях. Клички резервных лошадей должны быть объявлены во время жеребьевки.

13. В случаях, описанных выше, должна быть проведена жеребьевка запасных лошадей из числа тех, которые прошли Ветеринарную выводку. Вне зависимости от числа участвующих спортсменов или лошадей, следует всегда стремиться к тому, чтобы для жеребьевки было предоставлено большее количество лошадей, чем число участвующих всадников.

14. Тренировки. Если спортсмену предоставляется возможность получить по жеребьевке двух или трех лошадей для участия в соревнованиях, ему должен быть предоставлен, как минимум, один час для тренировки на каждой из этих лошадей, желательно в день, предшествующий дню начала соревнований. Перед каждым соревнованием спортсмену предоставляется возможность размять своих лошадей и работать с ними в течение получаса до времени их старта. (Это не относится к соревнованиям, упомянутым в п. 11).

14.1. Разминка должна проходить под наблюдением Технического делегата и стюарда.

14.2. Правила проведения тренировочных занятий устанавливаются Оргкомитетом.

14.3. Каждая лошадь может работать под седлом не более одного часа один раз в день.

15. Как правило, соревнования на арендованных лошадях проводятся в возрастной группе «мальчики, девочки».

Статья X-11. Особенности судейства соревнований по выездке.

1. Количество судей в составе судейской коллегии теста, включенного в программу соревнований.

1.1. Все тесты по выездке судятся судейскими коллегиями, состоящими из не менее чем, из трех судей.

1.2. Спортивные соревнования всероссийского статуса и выше должны судиться судейскими коллегиями, состоящими не менее чем из пяти судей. Как минимум два судьи должны быть иногородними.

1.3. Физкультурные мероприятия всероссийского статуса должны судиться судейскими коллегиями, состоящими минимум из трех судей. Как минимум один из них должен быть иногородним.

1.4. Соревнования любого статуса, включающие тесты Большого круга, рекомендуется судить судейскими коллегиями, состоящими из не менее пяти судей.

1.5. Соревнования для любителей судятся судейскими коллегиями, состоящими не менее чем из трех судей.

1.6. В состав судейской коллегии на соревнованиях на молодых лошадях должно быть включено как минимум трое судей.

1.7. Рекомендуется по возможности назначать в состав Гранд-Жюри запасного судью на соревнования любого уровня.

2. Каждому судье по возможности должен помогать читчик.

3. Технический делегат может быть назначен ОСФ/РСФ из состава Гранд-Жюри (кроме Главного судьи) или приглашен дополнительно. Технический делегат должен быть из другого субъекта Российской Федерации для соревнований межрегионального уровня и выше, другой РСФ для соревнований регионального уровня и ниже.

4. Назначение судей производится в соответствии с п. 1 статьи X-11 настоящих Правил.

5. Максимальное количество спортивных пар для судейства в течение одного дня. На любых соревнованиях судья не должен привлекаться для судейства более чем 40 спортивных пар в день. Исключения возможны только по предварительной договоренности с судьей и с разрешения Гранд-Жюри.

6. Если член Гранд-Жюри по состоянию здоровья или иной серьезной причине не может окончить судейство теста, его оценки удаляются из технических результатов всего теста.

7. Оргкомитетом должно быть предусмотрено назначение достаточного количества судей-стюардов, которое зависит от количества участников соревнований.

7.1. Оргкомитет должен предусмотреть назначение судей-стюардов начиная с соревнований регионального статуса. Однако настоятельно рекомендуется присутствие судей-стюардов на разминке и проверке железа также на соревнованиях муниципального статуса и клубных соревнованиях.

8. На соревнованиях статуса Чемпионата России и Первенства России должен быть назначен Наблюдательный совет судей.

Статья X-12. Особенности судейства соревнований на молодых лошадях в выезде

1. Основной идеей соревнований на молодых лошадях является их постепенное приучение к участию в соревнованиях. Молодые лошади должны приобрести опыт выступлений на боевом поле, соревнуясь друг с другом в более легких тестах одного уровня.

2. Главной целью соревнований для молодых лошадей является оценка правильности подготовки молодых лошадей для выездки в соответствии со «Шкалой тренинга молодой лошади» (приложение А).

3. Используемые тесты для соревнований на молодых лошадях описаны в п. 2.1 статьи X-4.

3.1. Для лошадей четырех лет также разрешено проводить номера программы в группах. Когда на боевое поле одновременно выпускаются не более трех лошадей, которые двигаются в смене, выполняя команды старшего судьи. Судьи должны выставить оценки каждой лошади в отдельном протоколе.

4. Одежда. В соответствии со статьей X-6 данных Правил на соревнованиях на лошадях 7 лет разрешен фрак/редингот, на соревнованиях на лошадях 4, 5, 6 лет спортсмены должны выступать в рединготах.

4.1. Фрак/редингот может быть любого однотонного цвета. Не разрешены полосатые и многоцветные фраки/рединготы. Допустимы неброские и сделанные со вкусом цветовые акценты, например, другой оттенок воротника, скромный кант или хрустальные украшения.

4.2. Защитный шлем должен носиться постоянно.

5. Снаряжение. Тесты на лошадях 5 и 6 лет исполняются только на уздечке. Тесты на лошади 7 лет можно ехать на уздечке или на мундштучном оголовье. Используемые удила должны соответствовать статье X-7 данных Правил.

6. Принципы судейства соревнований для молодых лошадей.

6.1. При судействе соревнований на молодых лошадях особое внимание нужно обращать на следующие три аспекта:

- аллюры;
- правильность методов подготовки;
- общее впечатление, включая экстерьер лошади, ее темперамент и природный талант, который позволит ей стать выездковой лошадью высокого класса. Судятся основные аллюры, желание сотрудничать со спортсменом и общее впечатление от лошади.

6.2. Судьи должны определить:

- соответствует ли исполнение лошадью теста общей концепции лошади для выездки;
- правильно ли ведется подготовка лошади;
- есть ли у лошади задатки, чтобы выступать в выездке на высшем уровне;

6.3. **Аллюры.** Основное внимание в судействе соревнований на молодых лошадях уделяется качеству аллюров. Аллюры должны быть абсолютно равномерными и безо всякой напряженности. Импульс должен исходить от активных задних ног и через свободно колеблющуюся спину проходить через все тело лошади. Шаги и темпы должны быть эластичными, лошадь должна показывать естественную способность нести себя и свободу движений в плечах. Качество аллюров оценивается с учетом общего впечатления, равномерности, эластичности шагов, способности сохранять

постоянный ритм и равновесие, даже после перехода в пределах одного аллюра или из аллюра в аллюр. Детальное описание аллюров дано в пунктах 2 – 4 статьи X-3 данных Правил.

6.4. Стандарты подготовки. Судьи должны оценить, соответствует ли процесс тренинга лошади ее возрасту и позициям «Шкалы подготовки спортивной лошади» (приложение А). Особое внимание следует уделять мягкому и постоянному контакту, со спокойно отжевывающим ртом и эластичным затылком. Затылок должен быть высшей точкой, шея не должна быть напряжена. Лошадь должна быть пластичной, послушной, одинаково хорошо гнуться в обе стороны, показывать естественную способность нести себя в соответствии с возрастом.

6.5. Степень сбора. В тестах на лошадях 4 и 5 лет требуется только небольшая степень сбора «готовность к сбору». Лошади 6 лет должны показать более высокую степень сбора «способность к сбору». Семилетняя лошадь должна показать сбор, в соответствии с требованиями этого уровня, а также способность нести себя, принимать вес на задние ноги и легкость передела.

6.6. При судействе тестов на лошадях 4, 5, 6, 7 лет судьи должны различать не-базовые, незначительные ошибки, которые не являются важным фактором для снижения оценок, и базовые ошибки, которые обычно ведут к снижению оценок.

6.6.1. Незначительные ошибки обычно вызваны моментами потери концентрации у лошади, они не являются результатом неправильной работы и должны судиться снисходительно, если, в принципе, лошадь демонстрирует правильную выездку с хорошо развитыми аллюрами. Лошади, которые в начале теста демонстрируют напряженность и недостаточность концентрации, или даже могут пугаться, должны судиться более благожелательно, чем на других соревнованиях по выездке. Примеры незначительных ошибок:

- временная напряженность в начале выступления с потерями концентрации, проходящая в процессе исполнения теста;
- на остановке лошадь недостаточно внимательна или не выпрямлена;
- переходы исполняются не точно в указанных местах;
- небольшая кратковременная искривленность;
- подъем в галоп с неправильной ноги, немедленно исправленный;
- кратковременное нарушение аллюра, например переход в рысь при исполнении упражнения на галопе, немедленно исправленное и т.д.

6.6.2. Базовые ошибки всегда связаны с неправильной подготовкой молодой лошади, которая не соответствует «Шкале тренинга спортивной лошади» (приложение А). Базовые ошибки приводят к значительному снижению оценки за упражнение. Примеры таких ошибок:

- продолжительное нарушения ритма;
- напряженность, зажатая спина и шея;
- нестабильный контакт с рукой всадника в течение длительного времени;

- явная искривленность;
- закрепощенные или работающие «от себя» задние ноги, недостаточная энергичность и т.п.

6.7. Общее впечатление. Кроме оценки качества основных аллюров и уровня подготовки лошади судьи должны определить, достаточно ли талантлива данная лошадь от природы, чтобы стать выездковой лошадью высокого класса. Основой для выставления оценки за общее впечатление является:

- качество аллюров, непринужденность движений, легкость исполнения упражнений;

- качество выездженности лошади в соответствии со «Шкалой подготовки спортивной лошади» (приложение А);

- наличие потенциала для успешных выступлений в более сложных программах выездки (темперамент, желание работать, активность, хороший интеллект);

- правильность экстерьера (внешний вид, харизма, осанка);

Лошадь, которая имеет потенциал стать выездковой лошадью высокого класса, должна всегда иметь преимущество перед лошадью, которая просто послушно исполняет тест, но не показывает потенциала для будущей карьеры.

7. Требования к спортсмену. Посадка всадника и воздействие его средств управления на лошадь имеют второстепенное значение при судействе соревнований на молодых лошадях.

8. Система судейства соревнований на молодых лошадях.

8.1. В состав судейской коллегии для соревнований на молодых лошадях должно быть включено трое судей по выездке.

8.2. При судействе лошадей 4, 5, 6 лет все трое судей могут либо сидеть вместе на букве С, либо один может перейти на боковую букву, в таком случае между судьями должна быть налажена радиосвязь.

8.2.1. Судьи работают вместе, обсуждая выполнение элементов и выставляя оценки по общему решению.

8.2.2. Судьи используют судейские протоколы, содержащие основные указания по принципам судейства. Судьи выставляют пять оценок: за качество рыси, шага, галопа, повиновение лошади и общее впечатление.

8.2.3. Оценки выставляются с использованием десятых долей (например: 7.3/8.7/9.2). Оценки складываются, и умножаются на два, что составляет окончательную оценку.

8.3. При судействе молодых лошадей 7 лет, один судья сидит на букве С и судит технику исполнения теста, а двое других судей должны располагаться вместе на боковой букве и судить качество аллюров лошади.

8.3.1. Качество лошади и техническое исполнение теста при подсчете окончательного результата составляют по 50% результата.

8.4. Все ошибки в схеме и технические ошибки ведут к вычету штрафных баллов в соответствии со статьей X-15 данных Правил.

8.5. Оценки лошадей должны сопровождаться детальными комментариями в судейских протоколах.

8.6. Комментарии вслух в микрофон после каждого всадника не обязательны, но рекомендуются, чтобы сделать соревнования более привлекательными для публики.

8.7. Расписание соревнований на молодых лошадях должно предусматривать 1 – 2 минуты дополнительного времени между выступлениями участников, чтобы молодая лошадь привыкла к обстановке. Это время также нужно для комментариев судей и объявления результатов, что делается сразу после каждого выступления.

8.8. По желанию всадник может начать выступление изнутри манежа.

Статья X-13. Особенности судейства соревнований возрастной группы «мальчики, девочки» по программам детских езд

1. 1. Судейство соревнований по программам детских езд основывается на оценке навыков верховой езды, использования средств управления, точности исполнения элементов и гармонии между спортсменом и лошадью.

1.1. Для достижения данной цели, судьи выполняют разные роли в зависимости от их позиции. Судьи на короткой стенке оценивают техническую часть езды, исполнение элементов всего теста. Судьи на длинной стенке оценивают навыки верховой езды, положение и посадку спортсмена, эффективность использования средств управления, точность и общее впечатление.

2. Тесты, описанные в п. 3.3. статьи X-4, используются в соревнованиях: среди мальчиков и девочек (10 – 14 лет) и среди мальчиков и девочек (9 – 12 лет) выступающих на лошадях до 150см в холке.

3. Одежда. В соответствии со статьей X-6 данных Правил на соревнованиях среди мальчиков и девочек спортсмены должны выступать в рединготах.

3.1. Защитный шлем должен носиться постоянно.

4. Снаряжение. Тесты для возрастной группы «мальчики, девочки» (10 – 14 лет) исполняются только на уздечке. Используемые удила должны соответствовать статье X-7 данных Правил.

5. Система судейства. При судействе тестов для возрастных групп «мальчики, девочки» (10 – 14 лет) и «мальчики и девочки» (9 – 12 лет), выступающие на лошадях до 150см в холке – в соответствии со ст. X-8 п.2.6.

6. При оценке за технику исполнения могут использоваться половинки оценок (0,5 – 9,5). Оценки за качество исполнения выставляются с использованием десятых долей (например: 7.3/8.7/9.2).

7. Двое боковых судей должны по общему решению выставить четыре оценки в специальный оценочный протокол: за посадку, средства управления, точность и общее впечатление.

8. Равенство результатов

8.1. При равенстве результатов на первенствах России в номере программы, когда речь идет о первых трех местах, используется следующая схема: спортивная пара с более высокой оценкой за «технику» занимает более высокое место. Если равенство сохраняется, пары занимают одинаковое место.

8.2. В случае равенства результатов на первенствах России в виде программы, где классификация определяется по наименьшей сумме мест в трех номерах программы спортивного соревнования: ПП В, КП Д и ЛП Д, при сохранении равенства более высокое место занимает спортивная пара, показавшая более высокое место в ЛП Д.

9. Подсчет результата: В тестах детских езд, где судьи делятся на две бригады, оценка за технику высчитывается как в обычных тестах, а оценка за качество исполнения высчитывается следующим образом: четыре оценки складываются и делятся на 0,4.

Например:

положение и посадка всадника - 7.5;

эффективность применения средств управления - 7.2;

точность - 7.5;

общее впечатление - 7.2;

$7.5 + 7.2 + 7.5 + 7.2 = 29.4 : 0,4 = 73.5\%$

9.1. Итоговый результат: оценка за качество и оценка за технику составляют 50% окончательного результата.

9.2. Судейство соревнований тремя судьями: итоговый результат определяется делением суммы технического результата в % и результата за качество в % на два.

9.3. Судейство соревнований пятью судьями: сумма среднего арифметического трех технических результатов (в %) и результата за качество (в %) делится на два.

9.4. В тестах детских езд штрафные баллы в процентах должны вычитаться из обеих судейских процедур (за технику исполнения и за качество исполнения).

Статья X-14. Стартовые заявки и жеребьевка порядка старта

1. Порядок подачи заявок на участие в соревнованиях регулируются Оргкомитетом в соответствии со статьей VII-1 данных Правил и утвержденным Регламентом соревнований.

1.2. Стартовые заявки для командных соревнований и соревнований с командным зачетом подаются в соответствии с требованиями статьи VII-2.

2. Замены. Замена в соответствии с требованиями п. 3 статьи VII-2 может быть произведена не позднее, чем за один час до начала соревнования с разрешения Гранд-Жюри. После этого снявшиеся спортсмен и/или лошадь не имеют права выступать ни в качестве членов команды, ни в личном зачете.

2.1. Участник командного зачета, заменивший снявшегося, должен стартовать на соревновании первым, а время начала выступления остальных участников команды корректируется соответствующим образом.

2.2. При заменах в тестах, где максимальное количество участников может выступать в соответствии с квалификацией, полученной на предыдущем номере программы, следующий участник с наилучшим результатом заменяет снявшегося.

2.3. О любом исключении или замене должно быть сообщено представителем команды Главному судье. Неисполнение этого правила может привести к предупреждению или выдаче желтой карточки.

3. Жеребьевка порядка старта.

3.1. Точное время проведения жеребьевки должно быть указано в Регламенте соревнований.

3.2. Для каждого соревнования необходимо проводить отдельную жеребьевку. Жеребьевка должна проводиться в присутствии Главного судьи и/или Технического делегата, представителя спортсменов, либо представителей команды.

3.3. Личные виды программы. Жеребьевка порядка старта в соревнованиях личного зачета проводится без учета принадлежности спортивных пар к той или иной спортивной команде. Если участник выступает более чем на одной лошади, то необходимо предусмотреть такие коррективы в расписании порядка старта, чтобы спортсмен имел интервал между временем старта на своих лошадях не менее одного часа. Спортсмен сам определяет, какая из его лошадей будет выступать первой.

3.4. Жеребьевка может быть:

а) обычная, или

б) жеребьевка в группах по пять участников, которая проводится в обратном порядке либо положению спортивных пар в Рейтинге ОСФ по выездке, либо занятым местам в квалификационном соревновании (это должно быть указано в Регламенте соревнования).

3.4.1. Если количество участников не делится ровно на 5, первая группа должна быть самой маленькой. Например, общее количество всадников 23: группа 1 = 3 всадника, группа 2 = 5 всадников, группа 3 = 5 всадников, группа 4 = 5 всадников и группа 5 = 5 всадников. Участники, занявшие одинаковые места в квалификационном соревновании либо в Рейтинге ОСФ по выездке, должны стартовать в одной и той же группе. Группы должны быть сформированы соответствующим образом.

3.4.2. В тесте БП Оргкомитет определяет тип жеребьевки, который будет использовать.

3.5. Для всех соревнований, к участию в которых спортивные пары допускаются только после получения квалификации на предыдущих соревнованиях, порядок старта определяется жеребьевкой в группах по 5 участников в обратном порядке занятых мест. КЮРЫ всех уровней, ПБП, а также ЛП Д.

3.6. Тип жеребьевки должен быть оговорен в Регламенте соревнований.

3.7. Жеребьевка в командных видах программы.

3.7.1. Официальный представитель каждой команды определяет порядок старта членов его команды. Не позднее, чем за два часа до начала жеребьевки для соответствующего номера программы, официальный представитель команды должен предоставить список порядка старта членов его команды Главному секретарю. Для команд, состоящих из трех участников, первый стартовый номер остается свободным.

Для Первенств России, если командные соревнования/зачеты проводятся в два (2) дня, то по возможности два (2) спортсмена от каждой команды должны стартовать во второй день.

3.7.2. В контейнер А помещаются номера участников личного зачета. В контейнер В складываются номерки в соответствии с общим количеством стартующих. Сначала извлекается номер участника личного зачета (из контейнера А), а затем из контейнера В его стартовый номер. И так далее, до тех пор, пока все участники личного зачета не получают стартовые номера. Затем в контейнер С складываются номерки в соответствии с количеством стартующих команд, в контейнер D помещаются названия команд, и производится жеребьевка порядка старта команд. Так продолжается, пока все команды не получают стартовый номер.

3.7.3. Участники личного зачета вносятся в стартовый лист в порядке, определенном жеребьевкой. Затем участники командного зачета вписываются на свободные места стартового протокола в последовательности, определенной для них при жеребьевке для команд.

Статья X-15. *Исполнение тестов (езд).*

1. Официальные тесты должны исполняться строго по памяти, а все упражнения идти в том порядке, в каком они изложены в тексте теста.

2. Сигнал колокола. После сигнала колокола участник должен в течение 45 секунд въехать в манеж у буквы А. Во время КЮРа участник имеет 45 секунд для подачи сигнала на включение музыкального сопровождения и должен въехать в манеж в течение 30 секунд после начала музыки.

2.1. Во время КЮРа в случае технических помех или задержки музыкального сопровождения, судья на букве С может остановить отсчет времени и возобновить его после устранения проблемы.

2.2. Судья на букве С несет ответственность за отсчет времени и сигнал колокола. Часы, отсчитывающие 45 секунд, должны использоваться, когда это возможно, и в этом случае часы должны быть четко видны участнику.

2.3. В случае, когда лошадь (объезжая манеж до начала выступления) начала мочиться или калиться, часы останавливаются до того момента, когда лошадь готова продолжать движение.

3. Приветствие. Во время приветствия участник должен держать поводья в одной руке, а лошадь должна неподвижно стоять.

4. Ошибки.

4.1. Ошибка в схеме. Когда участник допускает ошибку в схеме (делает неправильный поворот, пропускает элемент и т.п.) судья на букве С предупреждает его сигналом колокола. При необходимости судья на букве С указывает всаднику букву, от которой должно быть возобновлено выступление и какой именно элемент следует исполнить далее, после чего участник продолжает выступление самостоятельно.

4.1.1. Однако бывают случаи, когда несмотря на то, что участник сделал ошибку в схеме, судья на букве С на свое усмотрение принимает решение не подавать сигнала колокола (например, когда участник делает переход из средней рыси в собранный шаг на V вместо K, или, двигаясь по центральной линии галопом от A, делает пируэт на D вместо L). Если сигнала колокола после совершения ошибки в схеме не последовало, а в тесте требуется зеркально повторить этот же элемент, и всадник вновь допускает такую же ошибку, всадника штрафуют только один раз.

4.2. Ошибка в выполнении упражнения. Когда всадник совершает ошибку в выполнении упражнения (например, облегченная рысь вместо учебной и т.п.), он должен быть оштрафован так же, как за ошибку в схеме.

4.3. Решение о том, была ли сделана ошибка в схеме или ошибка в выполнении упражнения, или не было ошибки, принимается единолично старшим судьей (судьей на букве С). Подсчет баллов в протоколах остальных судей осуществляется в соответствии с этим решением.

4.4. Без сигнала колокола, означающего решение старшего судьи о том, что была ошибка в схеме или в выполнении упражнения, участник не имеет права повторить элемент. Однако если участник уже начал выполнять упражнение, а затем пытается повторить его без сигнала колокола, судьи должны поставить оценку только за первую попытку, оштрафовав его в то же время как за ошибку в схеме.

4.5. Незамеченные ошибки. Если судьи не заметили ошибки, все сомнения трактуются в пользу всадника и штрафы ему не начисляются.

4.6. Штрафы за ошибки в схеме и в выполнении упражнения.

Каждая ошибка в схеме или в выполнении упражнения, независимо от того, был сигнал колокола или нет, штрафуются, кроме случаев, когда ошибка не была замечена:

а) первая ошибка – минус 2% от конечного результата каждого судьи;

б) вторая ошибка – исключение;

в) в тестах на молодых лошадях, тестах возрастных групп «мальчики, девочки», «юноши, девушки» и для всадников на лошадях до 150см в холке за первую ошибку в схеме вычитается 0,5%, за вторую ошибку –1%, за третью ошибку – исключение.

4.7. Штрафы за технические ошибки.

Судья у буквы С несет ответственность за решение о применении штрафов за технические ошибки. Протоколы остальных судей должны быть посчитаны в соответствии с этим решением.

4.7.1. Все следующее ниже упущения трактуется как технические ошибки. За каждую из них вычитаются по 0,5% из результата каждого судьи, которые не влекут за собой исключения.

4.7.2. Следующие упущения расцениваются как технические ошибки и штрафуются:

- объезд вокруг манежа с хлыстом и/или в ногавках/бинтах/колокольчиках и/или в несоответствующей требованиям форме одежды (например, без перчаток);

- въезд в соревновательный манеж с хлыстом и/или в ногавках/бинтах/колокольчиках и/или в несоответствующей требованиям форме одежды (например, без перчаток);

Если исполнение теста началось до того, как было замечено несоответствие, судья на букве С останавливает пару и, если это возможно, помощник может выйти на боевое поле и снять неразрешенные предметы снаряжения. После этого спортивная пара продолжает выступление. Она может начать с начала (изнутри манежа) или с того элемента, на котором была остановлена. Оценки, выставленные до того, как пара была остановлена, не меняются.

- въезд в манеж до сигнала колокола;

- отсутствие в манеже в течение 45 секунд после сигнала колокола, но в пределах 90 секунд;

- в КЮРе – въезд в манеж позднее, чем через тридцать 30 секунд после начала музыкального сопровождения;

- многократное использование голоса или щелчки языком;

- всадник не взял повод в одну руку во время приветствия.

4.7.3. Если продолжительность КЮРа короче или длиннее установленной в программе теста, 0,5% вычитается из оценки за артистичность, за другие технические ошибки штраф вычитается из оценки за технику.

4.7.4. **Штрафные баллы в процентах.** Штрафные баллы в процентах вычитаются в каждом судейском протоколе из итогового результата, набранного спортсменом. В детских тестах и тестах на молодых лошадях 7 лет штрафные баллы в процентах должны вычитаться из обеих судейских оценок (за технику исполнения и за качество исполнения).

5. Исключение.

5.1. Хромота. В случае очевидной хромоты лошади судья на букве С ставит в известность спортсмена о том, что пара исключается. Это решение не может быть опротестовано (протесты не принимаются).

5.2. Сопротивление. Любое сопротивление, из-за которого выступление не может быть продолжено в течение более двадцати секунд, наказывается исключением. Однако, если сопротивление опасно для всадника, лошади, официальных лиц и зрителей, в целях безопасности исключение необходимо применить ранее, чем по прошествии двадцати секунд. Это также относится к сопротивлению лошади до въезда спортивной пары в соревновательный манеж.

5.3. Падение.

На любых соревнованиях по выездке в случае падения лошади и/или всадника спортивная пара исключается из соревнований.

5.4. Оставление манежа во время выступления. Если во время выступления, от начала и до конца теста, лошадь полностью оказалась за пределами манежа всеми четырьмя ногами, пара должна быть исключена из участия в данном номере программы.

5.5. Неразрешенная помощь. Любая посторонняя помощь голосом, знаками и т.п. (включая наушники и/или электронные переговорные устройства) рассматривается как неразрешенная помощь всаднику или лошади. Спортивная пара, получившая неразрешенную помощь, должна быть исключена.

5.6. Кровотечение. Если во время езды старшему судье покажется, что на теле лошади в любом месте появилась свежая кровь, он должен остановить участника и обследовать лошадь. Если обнаружена свежая кровь, пара должна быть исключена. Если в процессе осмотра судья убедился, что свежей крови на лошади нет, пара может продолжить выступление.

5.6.1. Если стюард во время проверки снаряжения после окончания выступления обнаружит свежую кровь во рту лошади либо в области воздействия шпор, он должен проинформировать старшего судью, который исключает спортивную пару из соревнований.

5.6.2. Если стюард во время проверки снаряжения после окончания выступления обнаружит свежую кровь в любом другом месте на теле лошади (не во рту лошади и не в области воздействия шпор), лошадь не подвергается автоматическому исключению. Стюард должен вызвать Ветеринарного делегата (в отсутствии одного, ветеринарного врача) для осмотра места травмы и определения, может ли лошадь стартовать в последующие дни соревнований. Далее стюард сообщает старшему судье об обнаружении крови и о мнении Ветеринарного делегата/врача. Старший судья принимает решение, может ли лошадь продолжать участие в соревнованиях основываясь на мнении ветеринара. Если проконсультироваться с Ветеринарным делегатом/врачом не представляется возможным, старший судья сам принимает решение.

5.6.3. Если старший судья принимает решение, что лошадь не может продолжать участие в соревнованиях, результаты, которые спортивная пара получила в предыдущих тестах, сохраняются.

5.6.4. Если лошадь получила травму во время выступления, но свежая кровь появилась уже после его окончания, она должна быть осмотрена Ветеринарным делегатом (в отсутствии одного, любым ветеринарным врачом) до следующего старта, чтобы определить, может ли она стартовать в последующие дни соревнований. Решение Ветеринарного врача не может быть оспорено.

5.7. Другие причины для исключения:

- уровень подготовки спортивной пары не позволяет им выполнить требования теста;

- выступление противоречит благополучию лошади (лошадь явно переутомлена, истощена, больна или травмирована);

- демонстрируется негуманная езда и жестокое обращение с лошастью;

- спортивная пара не въезжает в соревновательный манеж в течение 90 секунд после сигнала колокола. Исключением из этого правила является то, что задержка происходит по уважительной причине и судья на букве С вовремя проинформирован об этом (например, потеря подковы и т.д.);

- выступление с запрещенным снаряжением, которое не упомянуто в п. 4.7.2. статьи X-14 данных Правил.

5.8. Исполнение упражнений в определенной точке. Упражнение, выполняемое в определенной точке манежа, надо начинать в тот момент, когда корпус лошади поравняется с этой точкой, кроме переходов, в которых лошадь движется к букве по диагонали или перпендикулярно точке, в которой располагается буква. В этих случаях, чтобы лошадь оставалась прямой на переходах, они должны выполняться, когда нос лошади поравняется с буквой. То же относится и к менке ног в воздухе.

5.9. Начало/окончание выступления. Выступление начинается со въезда на букве А и заканчивается после остановки-приветствия в конце программы, как только лошадь начала движение вперед. После окончания выступления остается процедура проверки на кровь и соответствие снаряжения, которая имеет отношение к тесту и может повлиять на результат (спортивная пара может быть исключена). Тем не менее, любые происшествия, которые имеют место до или после выступления, не влияют на оценки (например, лошадь выпрыгнула из манежа или спортсмен упал после финальной остановки). Спортивная пара должна покинуть манеж так, как это описано в тексте данной езды.

5.10. Требования к исполнению КЮРа. Участник должен въехать в манеж в течение 30 секунд после включения музыкального сопровождения.

5.10.1. В начале и в конце теста остановка и приветствие на средней линии, лицом к судьям являются обязательными.

5.10.2. Отсчет времени выступления начинается с момента, когда спортивная пара двинулась вперед после приветствия и заканчивается после финального приветствия. (подробно «Руководство по судейству КЮРов», опубликованное на сайте ОСФ в разделе «Правила и документы», «Выездка».)

6. Оценка исполнения тестов по выездке.

6.1. Все оцениваемые судьями элементы и некоторые переходы между ними указаны в судейских протоколах и пронумерованы.

6.1.1. Каждый судья выставляет за них оценки от 0 до 10 по десятибалльной шкале, где 0 – самая низкая, а 10 – самая высокая оценка.

6.1.2. Шкала оценок и их определение:

10 - великолепно	4 - недостаточно
9 - очень хорошо	3 - довольно плохо
8 - хорошо	2 - плохо
7 - довольно хорошо	1 - очень плохо
6 - удовлетворительно	0 - не выполнено

Оценка «не выполнено» означает, что практически ничего из требуемого упражнения не было исполнено.

6.1.3. Половинки оценок от 0,5 до 9,5 могут также использоваться, по усмотрению судьи, как в оценках за упражнения, так и в общей оценке.

6.1.4. При судействе КЮРов в оценках за технику тоже могут быть использованы половинки (например: 4,5/7,5/8,5), а в оценках за артистизм могут использоваться десятые доли балла (например: 6,1/7,4/7,8).

6.1.5. В тестах на молодых лошадях 4, 5 и 6 лет могут быть использованы десятые доли баллов (например: 6,1/7,4/8,8). В тестах на лошадях 7 лет и детских тестах десятые доли баллов могут быть использованы в оценках за качество аллюров и качество посадки соответственно, а в оценках за технику могут быть использованы половинки (например: 4,5/7,5/8,5).

6.1.6. Общая оценка. После того, как спортивная пара окончит выступление, ставится одна общая оценка за Общее впечатление (гармоничное исполнение спортивной пары; положение и посадка всадника; правильность и эффективность применения средств управления). Общая оценка выставляется по шкале от 0 до 10 баллов, разрешается использование половинок.

6.1.7. Как для общей оценки, так и для некоторых сложных упражнений могут устанавливаться коэффициенты – что отражено в протоколах тестов.

6.2. Судейские протоколы.

6.2.1. Судейские протоколы имеют две графы: одна для первоначальной оценки судьи, а вторая – для исправленной. Каждое исправление оценки должно быть заверено подписью или инициалами сделавшего это исправление судьи. Судейские протоколы должны быть подписаны судьей.

6.2.2. Существует также графа для комментариев судьи, куда он должен, по возможности, записывать обоснование оценок. Судьям настоятельно рекомендуется давать как можно больше комментариев. В случаях оценки ниже 6, судья обязан оставить комментарий. Информация в комментариях предназначена для спортсмена.

6.2.3. По окончании соревнования оригиналы судейских протоколов должны быть доступны для спортсменов.

6.2.4. Итоговые результаты соревнования должны быть подписаны Главным судьей, старшим судьей или Техническим делегатом и Главным секретарем соревнований.

6.2.5. Электронные протоколы. Организаторам разрешено использовать специальные программы для судейства с электронными протоколами при условии, что использование такой системы было утверждено ОСФ. При использовании электронной системы бумажные версии протоколов обязательно должны лежать на столе у судьи, на случай поломки оборудования. Всадник должен иметь возможность скачать свой

электронный протокол из интернета или получить его распечатку в секретариате. Доступ к скачиванию электронного протокола из интернета должен быть предоставлен только лично всаднику.

6.3. Подсчет и публикация результатов тестов.

После каждого выступления, помимо общего процента, в технических результатах подсчитывается и публикуется процент отдельно по каждому судье.

6.3.1. Максимальное количество баллов, которое должно использоваться в подсчетах, указано на каждом протоколе езды. Например:

БП:	460 баллов
КЮР БП:	200 баллов за технику и 200 баллов за артистизм
Тест на лошадях 7 лет – Финальный тест	350 баллов за технику и 50 баллов за качество исполнения

6.3.2. Проценты:

Все результаты должны публиковаться в процентах с точностью до трех знаков после запятой. Результаты в процентах с точностью до трех знаков после запятой должны округляться согласно данному примеру: 0,0011-0,0014 округляется в меньшую сторону; 0,0015-0,0019 – в большую.

6.3.3. Подсчеты:

а) в тестах, где есть только оценки за технику, процент по каждому судье рассчитывается путем сложения всех оценок за элементы (с учетом соответствующих коэффициентов) и деления данной суммы на максимальное количество баллов, затем умноженное на 100;

б) в тестах, где есть оценки за технику и артистизм, процент по каждому судье рассчитывается путем сложения процента за технику и процента за артистизм и деления данной суммы на два. Итоговый процент получается путем сложения процентов по каждому судье и деления данной суммы на количество судей.

Например:

Процент по каждому судье:

E=69,990%, H=70,333%, C=70,205%, M=71,120%, B=69,660%;

Итоговый процент: 70,244%

в) в тестах на лошадях 7 лет и детских тестах, где судьи делятся на две бригады, оценка за технику высчитывается как обычно, а оценка за качество посадки или аллюров высчитывается следующим образом: все оценки складываются, делятся на количество оценок и умножаются на 10.

В детских тестах четыре оценки складываются, делятся на 4 и умножаются на 10 (или складываются и сразу делятся на 0,4)

Например:

положение и посадка всадника – 7.5;

эффективность применения средств управления – 7.2;

точность – 7.5;

общее впечатление – 7.2.

$7.5 + 7.2 + 7.5 + 7.2 = 29.4 / 0,4 = 73.5\%$

Итоговый результат: оценка за качество и оценка за технику составляют 50% окончательного результата.

Судейство соревнований среди мальчиков и девочек тремя судьями: итоговый результат определяется делением суммы результата за технику в % и результата за качество в % на два.

Судейство соревнований среди мальчиков и девочек пятью судьями: сумма среднего арифметического трех результатов за технику (в %) и результата за качество (в %) делится на два.

г) в тестах на молодых лошадях 4, 5, 6 лет для получения итогового результата необходимо умножить на два сумму всех пяти оценок.

6.4. Если участник отказывается от участия до начала соревнований, или во время исполнения теста снимается по собственному желанию, исключается или «не допускается к участию», в технических результатах должно быть, соответственно, указано:

- отказался от участия – отменил свое выступление до начала соревнований, по уважительной причине, принятой Главным судьей;
- «сошел» – участник снялся во время выступления;
- «исключен» – участник начал выступление, но был остановлен и был прекратил выступление из-за нарушения правил;
- «не стартовал» – участник не явился на старт без объяснения причин; или соответствующие сокращения.

6.5. Судейство с демонстрацией оценок на экране. Во время судейства демонстрируемые оценки не должны быть видны судьям. Рекомендуется показывать зрителям полученные проценты на данный момент и среднюю оценку по всем судьям за каждое движение.

Статья X-16. Классификация участников по итогам соревнований и церемония награждения.

1. Для соревнований:

1.1. Классификация в номере программы.

После каждого выступления, когда все судьи выставят общие оценки и подпишут судейские протоколы, протоколы передаются в секретариат, где происходит их подсчет. Оценки умножаются на соответствующие коэффициенты, суммируются, переводятся в проценты и выводится итоговый процент.

1.1.1. Распределение мест в номере программы определяется следующим образом:

Во всех соревнованиях победителем считается участник, получивший наивысший процент, вторым – участник, имеющий следующий результат и т.д. В случае равенства процентов, когда речь идет о первых трех местах, наибольший результат, занимающий среднее положение среди результатов всех судей, будет определяющим. Средний результат – это результат, стоящий в середине в ряду результатов. Чтобы узнать средний результат,

нужно расположить их в порядке возрастания. Например: 68,5% – 69% – 70% – 70,5% – 71% – в данном случае 70% это средний результат.

1.1.2. В случае равенства процентов в КЮРе, когда речь идет о первых трех местах, лучшее место получает участник, с более высокими оценками за артистизм.

1.1.3. В случае равенства процентов у участников, не вошедших в число трех лучших, они получают одинаковые места.

1.1.4. В случае равенства процентов за первые три места в тестах на молодых лошадях применяется следующая система: лучшее место получает участник с более высоким средним арифметическим оценок за подчинение и общее впечатление. Если равенство сохраняется – решающей будет оценка за подчинение. Если равенство все же продолжает сохраняться, участники должны получить одинаковое место.

1.2. Классификация в виде программы.

1.2.1 Классификация в виде программы производится одним из следующих способов:

- по результату финального теста;
- по сумме результатов тестов, включенных в соревнование для определенной категории

1.2.2. Участники, не допущенные в финальный тест, классифицируются в соревновании в соответствии с суммой результатов тестов, в которых они приняли участие.

1.2.3. В случае равенства результата за 1 – 3 места более высокое место займет участник, занявший более высокое место в финальном тесте.

2.1. Классификация в видах программ устанавливаются в соответствии с Положением и/или Регламентом соревнований.

Классификация в командных соревнованиях производится одним из следующих способов:

- по сумме результатов зачетных членов команды в тесте, по результатам которого определяется классификация в соответствии с Положением и Регламентом о соревнованиях;

- по сумме результатов зачетных членов команды в двух или более тестах в соответствии с условием Положения и Регламента соревнований.

2.1.1. Для целей данной статьи результат участника может учитываться как в баллах, переведенных в проценты (%), так и по занятому месту, переведенному в баллы. Способ учета результата должен быть указан в Положении и Регламенте соревнований.

2.1.2. Распределение мест в командных соревнованиях определяется следующим образом: во всех командных соревнованиях победившей считается команда с максимальным результатом зачетных участников команды, второй – команда, имеющая следующий результат и т.д.

2.1.3. В случае равенства баллов более высокое место занимает команда, в которой участник, показавший самый низкий результат из результатов, вошедших в зачет, имеет лучший результат.

3. Особенности классификации на чемпионатах России, Кубках России, первенствах России.

3.1.1. Личные соревнования (чемпионат и Кубок России «выездка – большой круг»).

Победитель Кубка России и призеры Кубка России (2 – 3 место) определяются по наибольшей сумме положительных баллов, переведенных в проценты в тестах:

- а) БП и КЮР БП
- б) БП, ПБП и КЮР БП
- в) БП и ПБП,

по каким тестам проводится соревнование должно быть указано в Регламенте о соревнованиях.

В случае равенства набранных баллов, переведенных в проценты преимущество будет иметь спортивная пара, показавшая более высокий результат в финальном тесте соревнований. Если финальным тестом соревнований является:

- КЮР БП, то в случае равенства баллов, переведенных в проценты преимущество будет иметь спортивная пара с более высокими оценками за артистичность,

- ПБП, то в случае равенства баллов, переведенных в проценты преимущество будет иметь спортивная пара с более высокой суммой общих оценок по всем судьям.

3.1.2. Победитель личного Чемпионата России и призеры Чемпионата России (2 – 3 место) определяются в дисциплине «выездка – большой круг» по наибольшей сумме положительных баллов, переведенных в проценты в ездах БП (либо СБП), ПБП и КЮР БП. В случае равенства набранных баллов преимущество будет иметь участник, показавший более высокий результат в КЮРе БП. В случае равенства баллов преимущество имеет спортивная пара с более высокими оценками за артистичность.

3.1.3. В дисциплине «выездка – малый круг»:

Победитель Кубка России и призеры Кубка России (2 – 3 место) определяются по наибольшей сумме положительных баллов, переведенных в проценты в тестах:

- а) СП1 и КЮР СП1
- б) МП, СП1 и КЮР СП1,

по каким тестам проводится соревнование должно быть указано в Регламенте о соревнованиях.

В случае равенства набранных баллов, переведенных в проценты преимущество будет иметь спортивная пара, показавшая более высокий результат в финальном тесте соревнований. В случае равенства баллов, переведенных в проценты преимущество будет иметь спортивная пара с более высокими оценками за артистичность в КЮР СП1.

Чемпион России и призеры чемпионата (2 – 3 место) определяются в Малом круге по наибольшей сумме положительных баллов переведенных в проценты в тестах МП, СП1 и КЮР СП1. В случае равенства набранных

баллов, переведенных в проценты преимущество будет иметь участник, показавший более высокий результат в КЮРе СП1. В случае равенства баллов преимущество имеет спортивная пара с более высокими оценками за артистичность.

3.1.4. Первенства России. Для возрастных групп «юниоры, юниорки» (16 – 21 год, 16 – 25 лет), «юноши, девушки» применяется правило 5 процентов (%). Если результат одного из судей отличается на 5% и более в большую или меньшую сторону от окончательного общего результата (по пяти судьям), его результат меняется на наиболее близкий результат другого судьи.

Классификация в номере программы для возрастных групп «юниоры, юниорки» (16 – 21 год, 16 – 25 лет), «юноши, девушки», «мальчики, девочки» (10-12 лет). Места в каждом тесте распределяются в соответствии с общим итоговым результатом спортивной пары с учетом применения правила 5 %.

Победитель и призеры первенства в личных видах программы определяются в каждой возрастной группе по наименьшей сумме мест в трех составляющих программах спортивного соревнования:

- для возрастных групп «юноши, девушки» и «юниоры, юниорки» (16 – 21 год) в тестах КП, ЛП, КЮРе. В случае равенства суммы процентов преимущество будет иметь спортивная пара, показавшая более высокий результат в КЮРе.

- для возрастной группы «мальчики, девочки» (10-14 лет) в тестах ПП В, КП и ЛП. В случае равенства результатов более высокое место занимает участник, занявший более высокое место в ЛП.

- для возрастной группы «юниоры, юниорки» (16 – 25 лет) победитель и призеры первенства определяются по сумме процентов по программам СП2, БП (16 – 25 лет), и КЮР БП. В случае равенства суммы процентов преимущество будет иметь спортивная пара, показавшая более высокий результат в КЮРе БП.

3.1.5. В дисциплине «выездка (высота в холке до 150 см)»:

Победители и призеры первенства России в личных видах программы определяются по наибольшей сумме процентов трех составляющих спортивного соревнования:

- для возрастной группы «мальчики, девочки» (12-16 лет) в тестах КП, ЛП, КЮРе. В случае равенства суммы процентов преимущество будет иметь спортивная пара, показавшая более высокий результат в КЮРе.

- для возрастной группы «мальчики, девочки» (9-12 лет) в тестах ПП В, КП и ЛП. В случае равенства результатов более высокое место занимает участник, занявший более высокое место в ЛП.

3.2. Чемпионат России с командным зачетом.

Команды – победитель и призеры командного зачета Чемпионата России:

- в дисциплине «выездка-Большой круг» определяются по наибольшей сумме положительных баллов, переведенных в проценты двух лучших участников команды, выступающих по программе БП (либо СБП)

- в дисциплине «выездка-Малый круг» определяются по наибольшей сумме положительных баллов, переведенных в проценты двух лучших участников команды, выступающих по программе МП или СП1.

В случае равенства суммы баллов, переведенных в проценты, у команд в окончательном списке преимущество имеет команда, у которой третий участник имеет наиболее высокую сумму положительных очков (если они обе состоят из трех спортивных пар) или, если хотя бы одна команда состоит из двух спортивных пар, то преимущество имеет команда, второй зачетный участник которой имеет более высокую сумму положительных баллов.

3.2.1. Первенство России с командным зачетом

Команды-победители и призеры командного зачета первенств:

- в возрастных группах «юниоры, юниорки» (16 – 21 год) и «мальчики, девочки» (10-12 лет) определяются по наибольшей сумме положительных баллов, переведенных в проценты двух лучших участников команды, выступающих по программе КП. В случае равенства результатов преимущество будет иметь команда с более высоким местом второго зачетного участника команды. В случае сохранения равенства результатов учитывается сумма общих оценок двух лучших участников команды.

- в возрастной группе «юниоры, юниорки» (16 – 25 лет) определяются по наибольшей сумме положительных баллов, переведенных в проценты двух лучших участников команды, выступающих по программе БП (16 – 25 лет). В случае равенства результатов преимущество будет иметь команда с более высоким местом второго зачетного участника команды. В случае сохранения равенства результатов учитывается сумма общих оценок двух лучших участников команды.

- в возрастной группе «юноши, девушки» определяются по наибольшей сумме положительных баллов, переведенных в проценты трех лучших участников команды, выступающих по программе КП. В случае равенства результатов преимущество будет иметь команда с более высоким местом третьего зачетного участника команды. В случае сохранения равенства результатов учитывается сумма общих оценок трех лучших участников команды.

3.2.2. «выездка (высота в холке до 150 см) – командные соревнования».

Команда-победитель и команды-призеры командного зачета первенства России в возрастных группах «мальчики, девочки» (12-16 лет, 9-12 лет) определяются по наибольшей сумме положительных баллов, переведенных в проценты двух лучших участников команды, выступающих по программе КП. В случае равенства результатов преимущество будет иметь команда с более высоким местом второго зачетного участника команды. В случае сохранения равенства результатов учитывается сумма общих оценок двух лучших участников команды.

3.3. Командные чемпионаты, Кубки, первенства России.

В зависимости от состава команд, указанного в Положении и Регламенте о соревнованиях, (например, в командном Кубке России состав: 1 спортивная пара «Большого круга» и 2 - «Малого круга» или в Первенстве

России по одной спортивной паре каждой возрастной категории) – команда - Чемпион России и призеры чемпионата (2 – 3 место) (команда – Победитель и призеры Кубка/первенства) определяются по сумме результатов зачетных членов команды в двух или более тестах – в соответствии с условием, указанном в Положении (регламенте) о соревнованиях.

Для целей данной статьи результат участника может учитываться как в баллах, переведенных в проценты (%), так и по занятому месту, с переводом в положительные баллы. Способ учета результата должен быть указан в Положении и Регламенте о соревнованиях.

В случае состава команд одной возрастной категории/уровня сложности определение Победителей и призеров в соответствии с п.3.2 настоящей статьи.

3.4. В дисциплинах «выездка на лошадях до 6 лет», «выездка на лошадях 6 лет», «выездка на лошадях 7 лет»:

Победители и призеры чемпионата России в личных видах программы определяются по наибольшей сумме баллов переведенных в проценты двух составляющих спортивного соревнования: «Предварительная езда» и «Финальная езда».

В случае равенства процентов за первые три места в тестах на молодых лошадях применяется следующая система: лучшее место получает участник с более высоким средним арифметическим оценок за подчинение и общее впечатление. Если равенство сохраняется – решающей будет оценка за подчинение. Если равенство все же продолжает сохраняться, участники должны получить одинаковое место.

4. Церемония награждения.

4.1. Участие в церемонии награждения является обязательным для спортивных пар, занявших призовые места. Неучастие ведет к потере классификации и наград (розеток, плакеток, памятного или денежного приза). Исключение из этого правила может быть позволено только Главным судьей и/или Техническим делегатом и/или старшим судьей в отдельных номерах программы.

4.1.1. Церемония награждения может быть проведена в пешем строю в соответствии с условиями Регламента соревнований или по решению Гранд-Жюри.

4.2. Одежда и снаряжение должны быть теми же, что и во время выступления, но разрешаются белые или черные бинты/ногавки, колокольчики, пробки для ушей и хлыст. В целях безопасности участникам не разрешается нести флаги или другие предметы во время церемонии награждения.

В процессе церемонии награждения на лошадь может быть надета только попона победителя.

4.3. Наградные розетки должны прикрепляться к уздечке/оголовью лошадей до церемонии награждения.

4.4. Главный судья или старший судья (судья на букве С) может присутствовать и участвовать в церемонии награждения. Он имеет право, если возникнет такая необходимость, разрешать в виде исключения вносить изменения в вышеописанную процедуру.

4.5. Не разрешается включать громкую музыку, поскольку это может испугать лошадей. Во всех случаях, когда лошадей собирают вместе – для церемонии награждения, на ветеринарной выводке лошадей и т.п., спортсмены и/или коноводы и все участвующие лица должны действовать со всей ответственностью.

4.6. Безответственное или беспечное поведение может повлечь за собой получение желтой карточки. О более серьезных случаях безответственного или беспечного поведения, повлекших за собой несчастные случаи, сообщается в ОСФ для принятия дальнейших мер в соответствии с разделом «Дисциплинарный Кодекс» ОР.

Статья X-17. Медицинское обеспечение соревнований по выездке.

Требования к медицинскому обеспечению, применяемые на протяжении всего соревнования, которые должны быть обеспечены Оргкомитетами соревнований по выездке:

1. Первая помощь зрителям и обслуживающему персоналу.

1.1. Первая помощь зрителям и обслуживающему персоналу должна оказываться в соответствии с законодательством РФ и регламентами, после консультаций с персоналом службы неотложной медицинской помощи.

2. Медицинский персонал на месте проведения.

2.1. Медицинский персонал на месте проведения, в соответствии с описанным ниже, должен быть доступен в часы проведения тренировок, разминки и выступлений.

2.2. Медицинское обслуживание должно быть обеспечено на протяжении всего времени проведения соревнования. Оно должно охватывать все зоны манежи для выступлений, тренировочные поля, конюшни, помещения и места проживания на территории проведения соревнований.

2.3. Количество единиц медицинского персонала и их зона доступа в соответствии с расписанием соревнований:

Период	Медицинский персонал	Количество	Логистика обеспечения
Тренировочные дни	Скорая медицинская помощь или врач/фельдшер	1	Должны иметь непосредственный доступ к любой части разминочных полей
Дни выступлений	Скорая медицинская помощь или врач/фельдшер	1	Должны иметь непосредственный доступ к любой части арены соревнований и разминочным полям

2.3.1. Для соревнований с зачетами для спортсменов с ограничением верхней границы возраста настоятельно рекомендуется обеспечивать дежурство скорой медицинской помощи во время разминки и выступления участников.

2.4. Весь медицинский персонал с его оборудованием и транспортом должен иметь полномочия и доступ ко всем точкам места проведения соревнований в любое время, включая конюшню.

2.4.1. До начала соревнований медицинский персонал должен быть ознакомлен со всеми маршрутами доступа к местам проведения соревнований, разминки и тренировок.

2.5. Радио/сотовая связь.

Для обеспечения координации действий медицинского персонала с официальными лицами соревнований необходимо обмениваться телефонами и иметь рации. Медицинского персонала на месте проведения соревнований должен быть доступен для связи на протяжении всего соревнования для экстренного вызова.

3. Эвакуация травмированных спортсменов со спортивной арены.

Перед началом соревнований должны быть четко установлены положения о промежуточной транспортировке любых травмированных спортсменов со спортивной арены в машину скорой помощи.

3.1. План транспортировки травмированных спортсменов в больницу.

При определении количества медицинского персонала Оргкомитет должен учитывать расстояние до ближайшей травматологии или больницы в случае, если машина скорой помощи должна покинуть место проведения соревнований, убедившись, что другая надлежащим образом оборудованная машина скорой помощи либо фельдшер доступны для обеспечения соревнований. В противном случае соревнования должны быть отложены до тех пор, пока на месте не появится сменная скорая помощь/ фельдшер.

3.2. Быстрые маршруты доступа и выезда должны быть заранее подготовлены и защищены во время соревнований для оперативной передачи тяжело-травмированных в соответствующее медицинское учреждение.

«Шкала подготовки спортивной лошади»

«Шкала подготовки спортивной лошади» (далее – Шкала) является самой важной направляющей для тренеров, всадников и судей.

Принципы этой Шкалы актуальны для лошадей всех возрастов и всех уровней подготовки, начиная от самых молодых и заканчивая лошадьми уровня тестов Большого круга. Эта Шкала также является руководством для судей во время судейства соревнований. В результате соблюдения норм Шкалы мы получаем лошадь, с хорошо развитой проводимостью, которая чутко реагирует на все средства управления всадника.

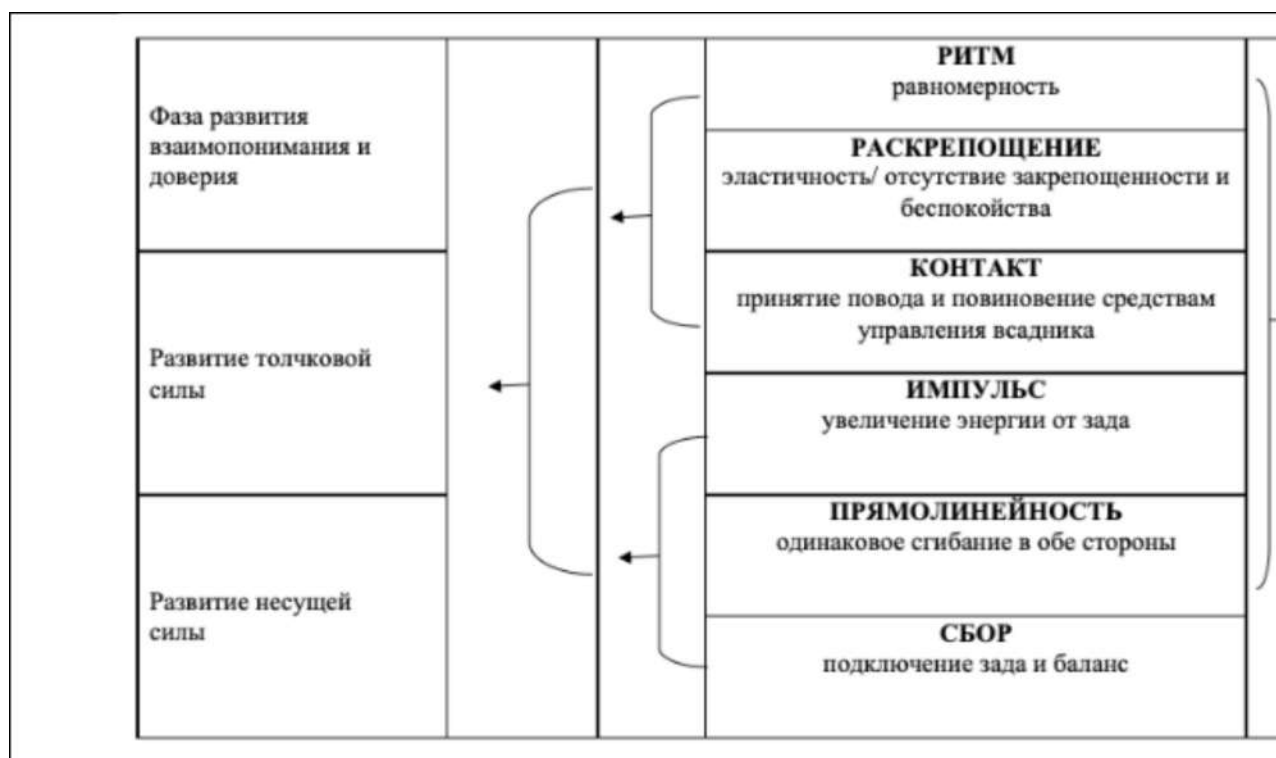

Снаряжение

Настоящее приложение является дополнением к ст. X-7 и должно использоваться только совместно с текстом правил, которые имеют преимущество перед данным приложением. Изображения ниже приводятся как пример, допускается аналогичное снаряжение, которое действует на лошадь сходным образом и соответствует правилам.

Седла

Пример седла для Выездки

Уздечки/Оголовья

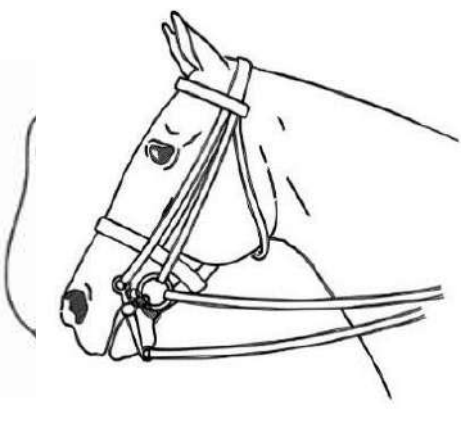
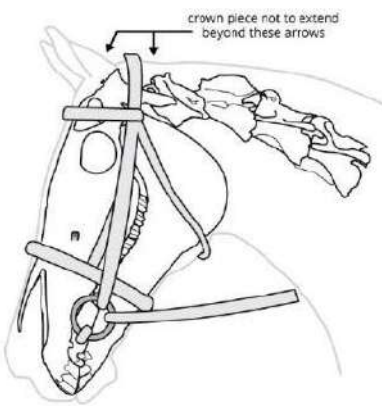

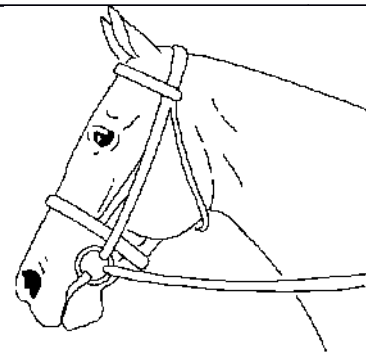
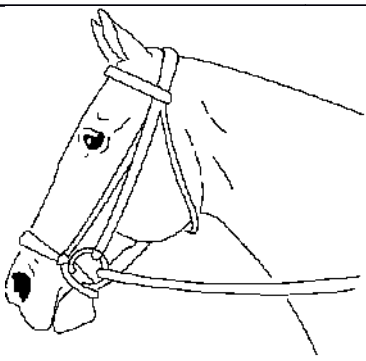
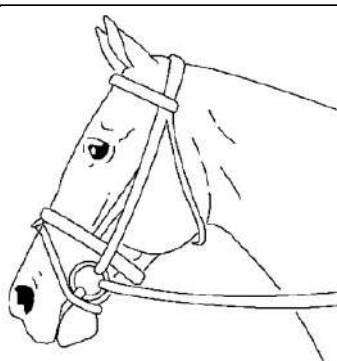

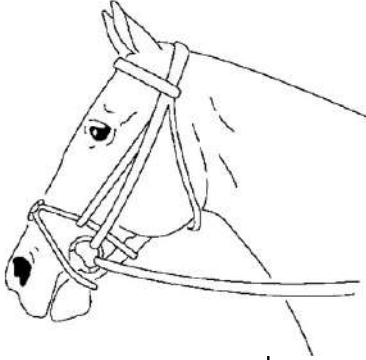
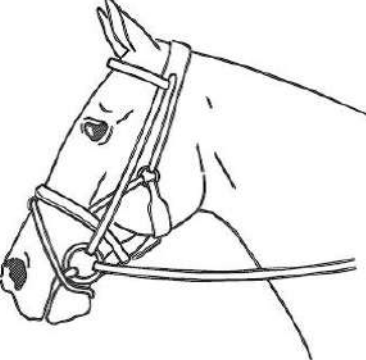
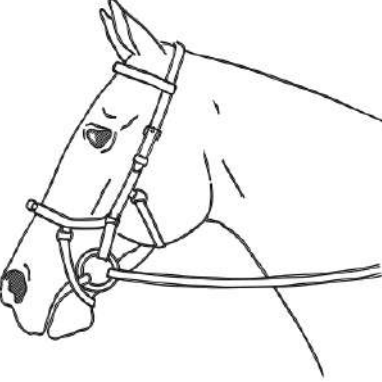
	
<p>Пример двойного оголовья, используемого с простым капсюлем, подбородным ремнем, трензелем и мундштуком с цепочкой.</p>	<p>Затылочный ремень не должен выходить за пределы двух стрелок</p>

		
<p>Пример простого капсюля</p>	<p>Пример ганноверского капсюля</p>	<p>Пример капсюля с «восьмеркой»</p>



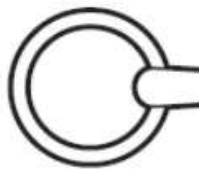
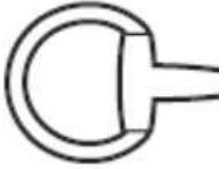

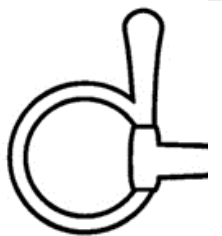
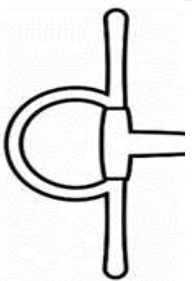
		
<p>Пример мексиканского капсюля</p>	<p>Пример комбинированного капсюля – подбородный ремень не требуется</p>	<p>Пример уздечки Миклема - подбородный ремень не требуется</p>

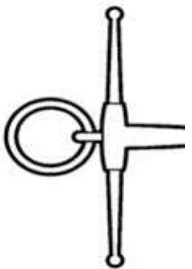
Трензеля

Кольца и щечки:

		
<p>Пример круглого кольца</p>	<p>Пример овального кольца</p>	<p>Пример D-образного полукольца</p>
		
<p>Пример верхней щечки</p>	<p>Пример трензеля с усиками (фулл чек)</p>	<p>Пример висящей щечки</p>
		
<p>Пример трензеля Фулмера</p>		

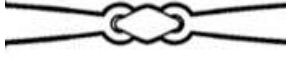
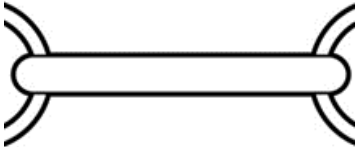
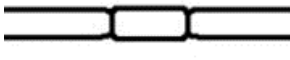
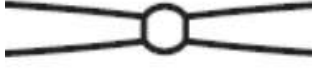
Грызло:

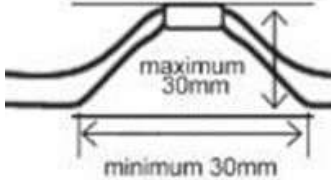
		
Грызло с одинарным сочленением	Грызло с двойным сочленением	Грызло с двойным сочленением
		
Грызло без сочленений	Грызло с бочонкообразным сочленением	Грызло с шарообразным сочленением
		
Грызло с двойным шарообразным сочленением	Грызло с роликообразным сочленением	Измерение высоты дужки

Мундштуки:

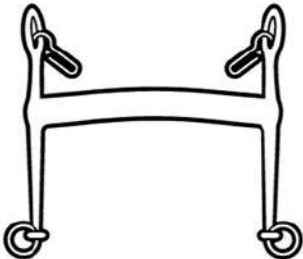
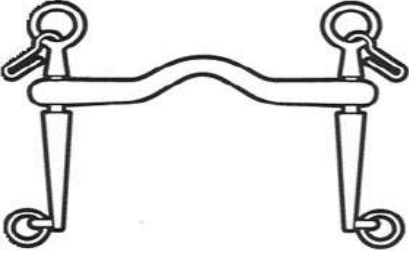
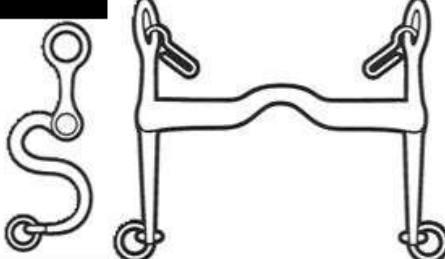
		
Мундштук с прямыми рычагами	Мундштук с дужкой и скользящим гризлом (допускаются вращающиеся рычаги)	Мундштук с S-образными рычагами

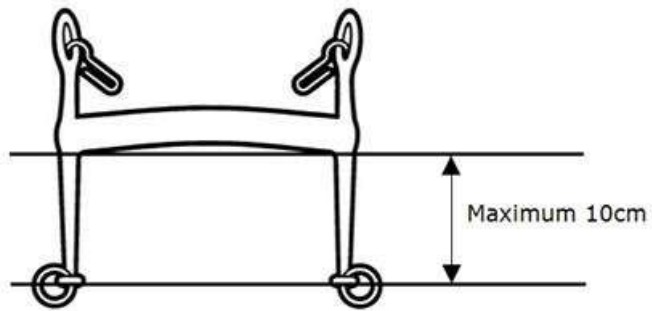

Максимальная длина рычага

Мундштучная цепочка	Кожаное покрытие для мундштучной цепочки
Ремешок для губы	Покрывтие для мундштучной цепочки

Схема выездкового манежа



Схема манежа для лошадей до 150 см в холке (пони)

СХЕМА МАНЕЖА
20 x 40 м



СХЕМА МАНЕЖА
20 x 60 м

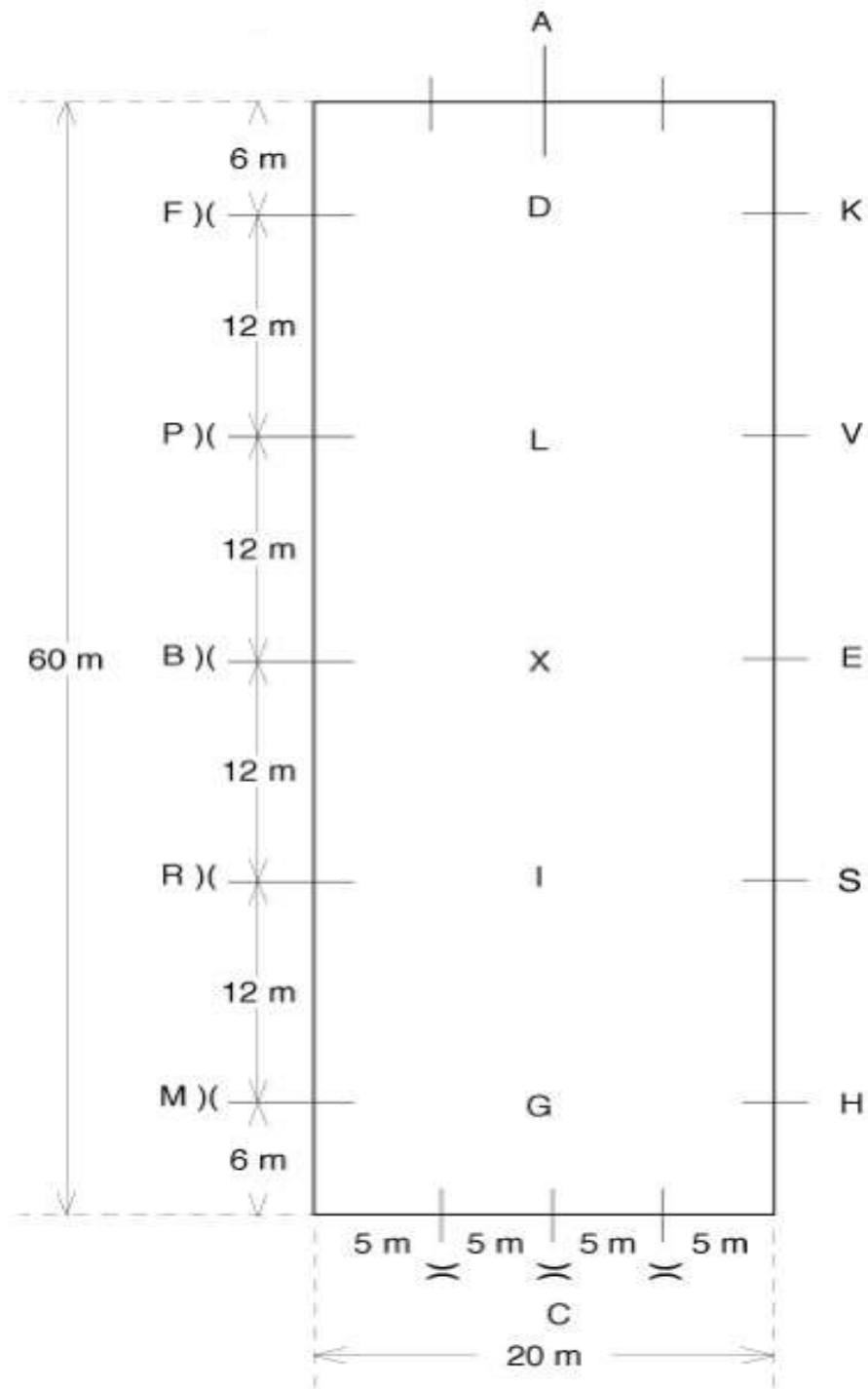

Глава XI. ПРАВИЛА ПО КОНКУРУ

Статья XI-1. *Предмет соревнований*

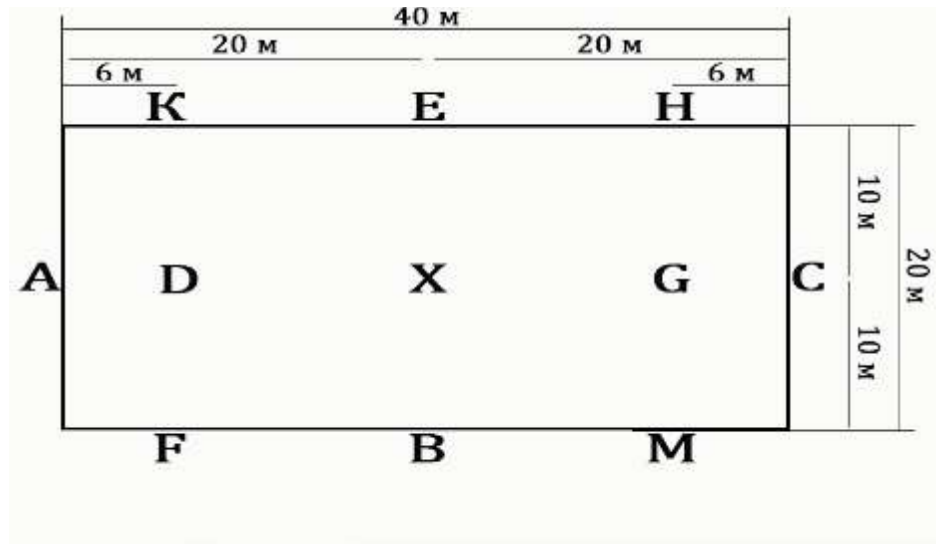
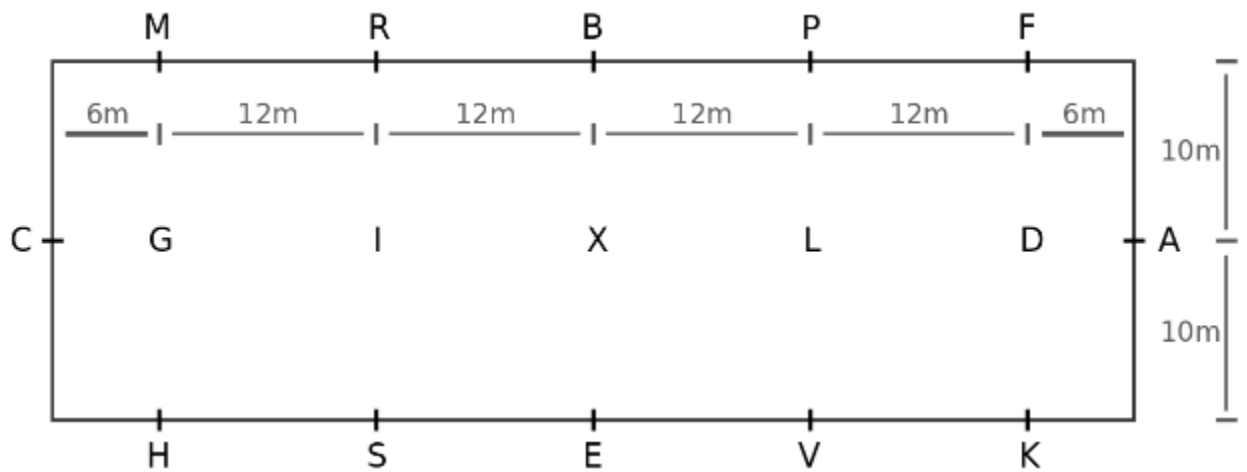
1. Соревнование по конкуру – это состязание, в котором спортивная пара преодолевает маршрут (паркур), состоящий из препятствий. В этом состязании требуется продемонстрировать свободу и энергию лошади, ее навыки, ее скоростные качества и повиновение при преодолении препятствий, а также взаимопонимание спортсмена и лошади при решении спортивных задач. Для регулирования проведения соревнований разработаны строгие и подробные правила по конкуру.

2. Если спортивная пара допускает определенные ошибки, такие как разрушение препятствия, неповиновение, превышение нормы времени и т.д., судьи-члены Гранд-жюри, регистрируют полученный результат в штрафных очках или баллах. Победителем соревнования становится спортивная пара, набравшая наименьшее количество штрафных очков, закончившая маршрут за кратчайшее время, или набравшая наибольшее количество положительных баллов, в зависимости от типа маршрута.

3. Приветствуется разнообразие соревнований по конкуру. Поэтому, хотя данные правила предназначены для стандартизации правил и норм, применяемых на соревнованиях по конкуру, они не призывают унифицировать сам характер соревнований, так как их разнообразие является ценным элементом, обеспечивающим интерес и спортсменов, и зрителей.

4. Соревнования по конкуру, отличающиеся от приведенных в настоящих Правилах, могут проводиться, если условия этих соревнований соответствуют требованиям, установленным настоящими Правилами и ОР и требованиям безопасности. Подробные условия каждого такого соревнования должны быть четко изложены в Положении (регламенте) о соревнованиях и в программе соревнований, утвержденными ОСФ или РСФ в зависимости от статуса соревнований.

5. Соревнования должны быть одинаково справедливыми для всех спортсменов. Для достижения этой цели разрешено использование всех доступных технических средств, включая официальную видеозапись, но не ограничиваясь только ею, чтобы помочь официальным лицам выполнять свои обязанности в соответствии с Правилами. Чтобы видеозапись считалась официальной, она должна быть сделана назначенной аккредитованной телекомпанией и/или видеозаписывающей компанией, указанной до начала турнира Оргкомитетом и/или ОСФ/РСФ. Любые видеозаписи могут приниматься к рассмотрению в соответствии с изложенной в данной статье процедурой. Решение о просмотре и изучении видеозаписи принимается исключительно по усмотрению Главного судьи, видеозапись должна быть предоставлена ему не позднее, чем через 30 минут после объявления официальных результатов. Если Гранд-Жюри, основываясь на таких доказательствах, изменяет результаты любого соревнования после того, как результаты уже были объявлены, то официальная видеозапись должна содержать неопровержимые доказательства того, что первоначальное

решение было неправильным. Видеозапись никогда не используется для определения времени, показанного спортсменом. Использование видеозаписи всегда должно применяться в рамках действующих Правил и никоим образом не может повлиять на применение действующих Правил. В отношении препятствия «канавы с водой» решение судьи на препятствии является окончательным.

6. Соревнования по конкуру могут быть личными, лично-командными и командными.

7. Права и ответственность Организаторов и проводящих организаций соревнований по конкуру.

7.1. Организаторы соревнований по конкуру определяют условия их проведения, несут ответственность за организацию и проведение соревнований, имеют право приостанавливать и прекращать такие мероприятия, изменять время их проведения и утверждать их итоги, обладают исключительными правами на использование наименования такого мероприятия и его символики, на размещение рекламы товаров, работ и услуг в месте проведения соревнований по конкуру, устанавливают требования к продаже входных билетов, им принадлежат права на их освещение посредством трансляции изображения и/или звука мероприятий любыми способами и/или с помощью любых технологий, а также посредством осуществления записи указанной трансляции и/или фотосъемки мероприятий.

7.2. Проводящая организация соревнований по конкуру обязана обеспечить следующие условия проведения мероприятия:

7.2.1. безопасность проведения соревнований;

7.2.2. размещение лошадей в соответствии с условиями, указанными в Регламенте соревнований;

7.2.3. медицинское и ветеринарное обеспечение соревнований;

7.2.4. выплату призового фонда (в соответствии с условиями, указанными в Регламенте соревнований);

7.2.5. предоставление наградной атрибутики (в соответствии с условиями, указанными в Регламенте соревнований);

7.2.6. проживание и питание официальных лиц, возмещение транспортных расходов и оплата работы официальных лиц, в том, в том числе назначенных ОСФ/РСФ (условия проживания, транспортный план и размер оплаты труда должны быть заранее согласованы между Организатором и официальным лицом).

Статья XI-2. Участники соревнований по конкуру

1. Возрастные группы спортсменов определены в статье I-4.

2. Критерии допуска спортсменов и лошадей к, а также требования к программам соревнований:

2.1. для группы спортивных дисциплин «конкур» (CSN), «конкур – командные соревнования» (CSNO):

Возрастная группа спортсменов	Дисциплина	Высота препятствий	Возраст лошади
Мужчины и женщины 16 лет и старше	конкур – HL	140 см и выше, Гран-При ⁷ 150 – 160 см	8 лет и старше
	конкур – LL	Гран-При 140 – 145 см, квалификационные соревнования до 140 см	Без ограничения возраста ⁸
	конкур – на лошади 7 лет	120 см и выше, Гран-При 130 – 140 см	7 лет
	конкур – на лошади 6 лет	110 см и выше, Гран-При 120 – 135 см	6 лет
	конкур – на лошади до 6 лет	80 см и выше, Гран-При 105 – 125 см	4-5 лет
	конкур – командные соревнования	130 – 150 см	6 лет и старше
Юниоры и юниорки 16 – 25 лет	конкур – HL	140 см и выше, Гран-При 150 – 160 см	8 лет и старше
Юниоры и юниорки 16 – 21 год	конкур – HL	140 см и выше, Гран-При 150 см	8 лет и старше
	конкур – LL	Гран-При 140 – 145 см, квалификационные соревнования до 140 см	7 лет и старше Без ограничения возраста ⁹
	конкур – командные соревнования	130 – 150 см	6 лет и старше
Юноши и девушки 14 – 18 лет	конкур – HL	130 см и выше, Гран-При 140 см	7 лет и старше
	конкур – LL	Гран-При до 135 см, квалификационные соревнования до 130 см	6 лет и старше
	конкур – командные соревнования	115 – 135 см	6 лет и старше
Мальчики и девочки 12 – 14 лет	конкур – LL	Гран-При до 130 см, квалификационные соревнования до 125 см	6 лет и старше
	конкур – командные соревнования	110 – 125 см	6 лет и старше
Мальчики и девочки 10 – 12 лет	конкур – LL	Гран-При до 110 см, квалификационные соревнования до 105 см	6 лет и старше
	конкур – командные соревнования	90 – 100 см	6 лет и старше

2.1.1. для спортивных дисциплин «конкур (высота в холке до 150 см)» (CSNP), «конкур (высота в холке до 150 см) – командные соревнования» (CSNPO):

⁷ Здесь и далее – Гран-При и финальный маршрут являются синонимами. Применение того или иного понятия зависит от способа классификации участников по местам.

⁸ Минимальный возраст лошади при допуске к участию определяется в соответствии с п. 3 настоящей статьи.

⁹ Минимальный возраст лошади при допуске к участию определяется в соответствии с п. 3 настоящей статьи.

Юноши и девушки (14-16 лет)	конкур (высота в холке до 150 см)	Гран-При – 110 – 135 см, квалификационные соревнования до 135 см	6 лет и старше
	конкур (высота в холке до 150 см) – командные соревнования	80-110 см	
Мальчики и девочки (12-16 лет)	конкур (высота в холке до 150 см)	Гран-При – 100 – 130 см, квалификационные соревнования до 130 см	6 лет и старше
	конкур (высота в холке до 150 см) – командные соревнования	70-100 см	
Мальчики и девочки (9-12 лет)	конкур (высота в холке до 150 см)	Гран-При – 90 – 110 см, квалификационные соревнования до 110 см	6 лет и старше
	конкур (высота в холке до 150 см) – командные соревнования	60-90 см	

3. Минимальный возраст лошадей для допуска к соревнованиям CSN/CSNO в зависимости от высоты препятствий составляет:

Минимальный возраст лошади	Максимальная высота препятствий 1 гита маршрута, см
4 года	120
5 лет	130
6 лет	140
7 лет	150
8 лет	Без ограничений

4. Минимальный возраст спортсмена для допуска к соревнованиям CSN/CSNO в зависимости от высоты препятствий составляет:

Минимальный возраст спортсмена	Максимальная высота препятствий 1 гита маршрута, см
9 лет	110
10 лет	120
11 лет	120
12 лет	130
13 лет	135
14 лет	140
15 лет	145
16 лет	155
18 лет	Без ограничений

5. К участию в муниципальных и региональных соревнованиях среди мужчин и женщин, за исключением чемпионата и Кубка субъекта Российской Федерации, а также к участию в физкультурных мероприятиях любого статуса могут быть допущены спортсмены с 10 лет с условием соблюдения п. 4 настоящей статьи Правил.

6. Только спортсмены 18 лет и старше могут принимать участие в маршрутах «На силу и ловкость» (статья XI-25) и «Дерби» (статья XI-35).

7. Дополнительные требования к возрастным группам и возрастам лошадей для отдельных маршрутов, не противоречащие настоящим Правилам, могут быть установлены Организатором, что должно быть четко указано в Регламенте соревнований.

8. Ни при каких обстоятельствах спортсменов 9 – 15 лет не может принимать участия в соревнованиях на лошади или пони младше 6 лет.

9. Каждая спортивная пара может участвовать в рамках одного соревнования (турнира) только в одной возрастной группе.

10. В Регламенте соревнований должны быть четко прописаны возрастные условия допуска спортсменов и лошадей для каждого маршрута.

11. Количество лошадей на одного спортсмена.

11.1. На официальных всероссийских соревнованиях допускается не более 3 лошадей на одного спортсмена в каждой возрастной группе и/или дисциплине, в соревнованиях «Гран-При» в каждой дисциплине и возрастной группе при количестве участников до 60 спортивных пар включительно – не более 2 лошадей, при количестве участников более 60 спортивных пар – не более 1 лошади на спортсмена.

11.2. На иных соревнованиях ограничения по количеству лошадей на одного спортсмена остается на усмотрение Оргкомитета.

12. Количество спортсменов на одну лошадь.

12.1. На чемпионате, Кубке и первенствах России, всероссийских спортивных соревнованиях, включенных в ЕКП, чемпионатах и первенствах федеральных округов, а также на других официальных соревнованиях любого статуса в маршрутах с высотой препятствий 130 см и выше – для лошадей 6 лет и старше и, независимо от высоты препятствий, – для лошадей 4 – 5 лет, не допускается участия более одного спортсмена на лошадь в течение всего турнира.

12.2. На иных соревнованиях, при высоте препятствий до 125 см включительно для лошадей 6 лет и старше допускается участие двух спортсменов на одной лошади в течение всего турнира, при высоте препятствий до 110 см включительно – не более трех спортсменов на одной лошади, в том числе и в одном маршруте.

13. Количество стартов на одну лошадь.

13.1. Независимо от статуса соревнований для лошадей 6 лет и старше допускается, в зависимости от высоты препятствий:

13.1.1. При высоте препятствий 115 см и выше – не более 2 маршрутов в день.

13.1.2. При высоте препятствий до 110 см включительно – не более 3 маршрутов в день.

13.1.3. В маршрутах «На силу и ловкость», «Дерби», «В два гита», «С выбыванием» - не более одного маршрута в день.

13.2. Для лошадей 4 и 5 лет, независимо от высоты препятствий – не более двух маршрутов в день.

14. Лошади, принимающие участие в официальных спортивных соревнованиях, не могут одновременно принимать участия в любых других соревнованиях, которые проходят в эти же сроки в этом же месте.

15. Особенности участия лошадей в холке до 150 см (пони) в соревнованиях по конкуру для спортивных лошадей.

15.1. Лошадь ростом в холке 110 – 130 см может принимать участие в соревнованиях для лошадей муниципального и регионального статуса в паре со спортсменами не старше 14 лет, при высоте препятствий первого гита не выше 80 см.

15.2. Лошадь ростом в холке 131 – 140 см может принимать участие в соревнованиях для лошадей муниципального и регионального статуса в паре со спортсменами любого возраста, при высоте препятствий первого гита не выше 110 см.

15.3. Лошадь ростом в холке 141 – 150 см может принимать участие в соревнованиях для лошадей, кроме всероссийских соревнований, в паре со спортсменами любого возраста, при высоте препятствий первого гита не выше 125 см.

16. Особенности проведения соревнований «конкур (высота в холке до 150 см)» (CSNP), «конкур (высота в холке до 150 см) – командные соревнования» (CSNPO):

16.1. Количество лошадей на всадника

16.1.1. На официальных всероссийских соревнованиях допускается не более 3 лошадей на одного спортсмена в каждой возрастной группе и/или дисциплине.

16.1.2. На иных соревнованиях ограничения по количеству лошадей на одного спортсмена остается на усмотрение Оргкомитета.

16.2. Количество всадников на одну лошадь.

16.2.1. На первенствах России, всероссийских спортивных соревнованиях, включенных в ЕКП и первенствах федеральных округов, а также на других официальных соревнованиях любого статуса в маршрутах с высотой препятствий 105 см и выше не допускается участие более двух спортсменов на одной лошади в течение всего турнира, в т.ч. и в одном маршруте.

16.2.2. На иных соревнованиях при высоте препятствий до 100 см включительно допускается участие не более трех спортсменов на одной лошади в течение всего турнира, в т.ч. и в одном маршруте.

16.3. Количество стартов на лошадь

Независимо от статуса соревнований допускается, в зависимости от высоты препятствий:

16.3.1. При высоте препятствий 105 см и выше – не более 2 маршрутов в день.

16.3.2. При высоте препятствий до 100 см включительно – не более 3 маршрутов в день.

16.4. Иные ограничения

16.4.1. Всадники 12 лет и старше не могут выступать на пони ниже 115 см в холке.

16.4.2. Всадники 14 лет и старше не могут выступать на пони ниже 131 см в холке

Статья XI-3. Особенности участия спортивной пары в соревнованиях для разных возрастных групп

1. В первенствах России одна спортивная пара в течение одного календарного года имеет право принимать участие только в одной возрастной группе.

2. На любых соревнованиях спортивная пара имеет право участвовать в маршрутах только для одной возрастной группы участников и/или дисциплине.

Статья XI-4. Принципы формирования спортивных команд для участия в соревнованиях в группе дисциплин «конкур»

1. На официальных всероссийских и межрегиональных соревнованиях по конкур спортивные команды формируются по территориальному принципу.

2. На официальных соревнованиях регионального и муниципального статуса спортивные команды могут формироваться по территориальному принципу, принадлежности спортсменов к клубу/спортивной организации или иному признаку, что должно быть указано в Положении (регламенте) о соревнованиях.

3. Количественный состав спортивной команды в соревнованиях по конкур может быть следующим:

3.1. полная команда – 3 спортсмена, зачет по 2 лучшим, допускаются неполные спортивные команды, состоящие из 2 участников;

3.2. полная команда – 4 спортсмена, зачет по 3 лучшим, допускаются неполные спортивные команды, состоящие из 3 участников;

3.3. спортсмен может входить в состав только одной спортивной команды в рамках одного командного соревнования в каждой дисциплине/возрастной группе.

4. Особенности формирования команд на чемпионате, Кубке и первенствах России.

4.1. На соревнованиях чемпионата, Кубка и первенств России спортивные команды формируются в каждой возрастной группе отдельно.

4.2. В соревнованиях чемпионата, Кубка и первенств России для всех возрастных групп допускается не более 2 спортивных команд от одного субъекта Российской Федерации. В случае участия в спортивных соревнованиях более одной команды от одного субъекта Российской Федерации, как минимум одна команда должна быть полной.

4.3. В соревнованиях первенств России в каждой возрастной группе спортсмен может принимать участие в соревнованиях в составе только одной спортивной команды.

4.4. В соревнованиях первенств России одна лошадь может принимать участие только под одним спортсменом.

5. Принципы формирования команды и количество команд от одного региона/клуба должны быть подробно изложены в Регламенте соревнований.

Статья XI-5. Форма одежды, защитный головной убор и приветствие**1. Форма одежды.**

1.1. Спортсмены обязаны быть аккуратно одеты, когда они появляются перед зрителями, а во время выступлений и церемоний награждения они обязаны быть одетыми в соответствии с положениями настоящей статьи.

1.2. При осмотре маршрута спортсмен должен быть одет аккуратно и опрятно. В любом случае он должен быть одет в белые или светло-бежевые бриджи, рубашку с короткими или длинными рукавами, сапоги или ботинки с крагами; белый галстук или воротник-стойка также являются обязательными. Рубашка должна быть с белым воротником; рубашка с длинным рукавом должна иметь белые манжеты.

1.3. В плохую погоду Гранд-Жюри может разрешить, чтобы спортсмены были одеты в плащ или водонепроницаемую куртку. В очень жаркую погоду Гранд-Жюри может разрешить спортсменам выступать без рединготов.

1.4. Для всех лиц, находящихся верхом на лошади, обязательно ношение правильно застегнутого защитного шлема. Если спортсмен решил снять защитный шлем в любой момент времени, независимо от того, разрешено ли это правилами или нет, он всегда делает это исключительно на свой риск. Спортсмен, лишившийся головного убора (или если ремни крепления шлема отстегнулись) во время выступления, должен остановиться и подобрать шлем (а если расстегнулись ремни крепления – застегнуть их). В таком случае спортсмен не штрафуются за остановку, но время гита при этом не останавливается. Спортсмен, который прыгает или делает попытку прыжка через препятствие без шлема или с расстегнутыми ремнями шлема, исключается, кроме случаев, когда немедленная остановка является небезопасной для спортсмена (например, если ремни расстегнулись во время преодоления системы препятствий или за один-два темпа при заходе на препятствие). Как исключение из этого правила, спортсмены 18 лет и старше могут снять свои головные уборы во время церемонии награждения, во время исполнения национального гимна и во время любой другой торжественной церемонии.

1.5. Спортсмены должны быть одеты в форму: редингот (редингот для соревнований может быть любого цвета, но должен иметь воротник с отворотами и внешнюю застежку; воротничок может быть как одного цвета с рединготом, так и другого цвета), белые или светло-бежевые бриджи, черные или коричневые сапоги или ботинки с крагами, сапоги могут иметь только один цвет, отличающийся от общего цвета, по кругу по верху голенищ, на пятке или носке. Обувь для верховой езды обязательно должна иметь каблук. Рубашка может быть как с длинными, так и с короткими рукавами и обязательно с белым воротником; рубашка с длинным рукавом должна иметь белые манжеты. Белый галстук или воротник-стойка обязательны. Если у редингота есть воротник, он должен быть с отворотами, которые должны быть того же цвета, что и редингот, либо иного цвета. Рединготы без воротника допускаются при условии, что ворот рубашки или галстук виден

при застегнутом рединготе. Если редингот не надет (п. 1.3. относительно исключений, связанных с погодой), рубашка должна быть обязательно иметь рукав, длинный или короткий. В соревнованиях по дисциплинам «конкур (высота в холке до 150 см)», «конкур (высота в холке до 150 см) – командные соревнования» (CSNP/CSNPO) вместо редингота допускается пиджак или жилетка темного цвета.

1.6. Военнослужащие, служащие полиции и силовых структур, при выступлении на соревнованиях по конкур могут быть одеты как в соответствии с п. 1.5 настоящей статьи, так и использовать служебную униформу, при обязательном выполнении требований к ношению защитного шлема.

1.7. По усмотрению Гранд-Жюри, спортсменам, которые одеты ненадлежащим образом, может быть отказано в праве принимать участие в соревновании.

1.8. Наушники и/или другие электронные средства коммуникации никогда не могут использоваться во время выступления, однако спортсмены, группы и другие лица могут носить один наушник в любое другое время, находясь в седле.

1.9. Шпоры с вращающимися колесиками, которые имеют зубчатый или острый край, не разрешены к использованию нигде на территории проведения соревнований; шпоры с вращающимися колесиками, которые не имеют зубчатого или острого края, с гладким ровным краем разрешены. В любом месте на территории проведения соревнований, спортсменов, находясь на лошади, на каждом сапоге может иметь только одну шпору. Шпоры без шенкеля («усилители шенкеля») также попадают под действие настоящей статьи.

1.9.1. В соревнованиях для возрастной группы «мальчики, девочки» (CSNCh/CSNChO) дополнительно действуют следующие ограничения: разрешены только шпоры из гладко обработанного металла, длина шенкеля шпоры - не более 4 см. Шпора измеряется от поверхности сапога до конца шенкеля шпоры. Шпоры могут иметь прямой или изогнутый шенкель, направленный строго назад от центра шпоры, когда она надета на сапог. В том случае, если шпора изогнута, шпора должна быть надета таким образом, чтобы изгиб шпоры был направлен вниз. Шпоры Г-образной формы разрешены, если они соответствуют вышеуказанным требованиям. Шпоры с вращающимся колесиком из гладкого металла разрешены, если толщина кромки колесика составляет не менее 3 мм. Разрешены металлические шпоры с круглыми пластиковыми наконечниками, а также «фальшивые» шпоры без стержня. Дужки шпор с внутренней стороны, направленной к боку лошади, должны быть гладкими, то же относится к «фальшивым» шпорам и «усилителям шенкеля».

1.9.2. В соревнованиях по дисциплинам «конкур (высота в холке до 150 см)», «конкур (высота в холке до 150 см) – командные соревнования» (CSNP/CSNPO) действуют перечисленные в п. 1.9.1. требования, но длина шпоры не должна превышать 3,5 см.

1.10. Спортсмены 17 лет и младше обязаны носить защитный шлем также во время проведения ветеринарной инспекции, если они находятся рядом с лошадью.

1.11. Ношение защитного жилета допускается для всех категорий участников и рекомендуется для возрастных групп «мальчики, девочки» и «юноши, девушки». Организатор имеет право включить в Положение (регламент) о соревнованиях требования к обязательному ношению защитного жилета для возрастных групп «мальчики, девочки» и «юноши, девушки».

1.12. Ограничения по размещению рекламы на спортивной экипировке и одежде изложены в статье VII-6.

2. Шеф-стюард, до въезда спортсмена на боевое поле, должен убедиться, что соблюдены все вышеприведенные правила. Спортсмены, не выполняющие их, не допускаются до участия в соревнованиях.

3. Приветствие

3.1. На всех соревнованиях, проходящих на спортивной арене под юрисдикцией Гранд-Жюри, каждый спортсмен должен приветствовать старшего судью, за исключением случаев, когда Главным судьей было отдано другое распоряжение. Гранд-Жюри может отказать в праве на старт спортсмену, который не приветствовал старшего судью. Также Гранд-Жюри может применить к спортсмену санкции в соответствии с п. 1.2.6 статьи XI-17. Оргкомитет, по согласованию с Главным судьей, обязан проинструктировать спортсменов о необходимости приветствовать глав государств или иных высокопоставленных гостей в официальной ложе, если они присутствуют на соревнованиях.

3.2. Приветствие обязательно для спортсменов во время прохождения парада, при награждении и во время исполнения гимнов.

3.3. При наличии особых причин Гранд-Жюри, по согласованию с Оргкомитетом, до начала маршрута может принять решение о необязательности приветствия.

3.4. Спортсмены не должны снимать головные уборы при приветствии. Подъем хлыста или наклон головы должен рассматриваться как приветствие.

3.5. Расширенную и более подробную информацию о форме одежды, можно найти в «Руководстве для судей-стюардов по конкуру», разработанному и утвержденному ОСФ в установленном порядке.

Статья XI-6. *Снаряжение*

1. На боевом поле:

1.1. Шоры (наглазники) и маски от мух, закрывающие глаза лошади, запрещены.

1.2. Муфты из овчины или других подобных материалов могут использоваться на каждом нащечном ремне оголовья (уздечки), при этом толщина этих материалов не должна быть более 3 см, считая от поверхности щеки лошади. Толщина муфты на других частях оголовья не регламентируется.

1.3. Разрешен только неограниченно скользящий мартингал, допускается не более одного ограничителя для мартингала на повод. Фиксированные мартингалы разрешены для лошадей только в соревнованиях детей. Ограничители мартингала не должен быть подогнаны так, чтобы скользящий мартингал действовал как фиксированный мартингал.

1.4. Никаких ограничений по железу (удилам) и капсюлю нет, за исключением соревнований для возрастной группы «мальчики, девочки». Однако Гранд-Жюри имеет право по ветеринарным показаниям запретить использование удил или капсюля, которые могут травмировать лошадь.

Повод должен быть прикреплен к удилам или непосредственно к оголовью. Разрешено не более 2 пар поводьев. Если используются две пары поводьев, одна пара должна быть прикреплена к удилам или непосредственно к оголовью. Разрешены гэги и хакаморы.

1.4.1. В соревнованиях по дисциплинам «конкур (высота в холке до 150 см)», «конкур (высота в холке до 150 см) – командные соревнования» (CSNP/CSNPO) действуют следующие ограничения по разрешенным типам трензелей:

Удила могут быть сделаны из любого материала (металл, резина, пластик, кожа), но всегда должны использоваться в том оригинальном виде, как они были изготовлены. Двойное мундштучное оголовье запрещено. Минимальный диаметр трензеля должен быть не менее 10 мм.

Примечание: не должно использоваться никаких проволочных соединений, одинарных или двойных, или цепочек.

Разрешены указанные ниже типы удил:

а) все трензели: одинарное соединение, двойное или сплошные (без соединения). Трензель с изогнутым грызлом. Слегка скрученные;

б) все гэги: обычные гэги, с соединением в грызле или без;

в) все пелямы: с одинарным соединением, с двойным соединением или сплошные. Слегка скрученные. Максимальная длина щечек 15 см.

Примечания: все пелямы должны использоваться только с одинарным поводом. Одинарный повод пристегивается либо к соединительному ремешку, либо к большему по размеру трензельному кольцу;

г) все удила типа «Кимбервик»;

д) трензели «Пессоа»: разрешены только мягкие (не скрученные). Максимум 4 кольца (включая верхнее кольцо щечки). Повод может быть пристегнут к любому кольцу; двойные поводья могут использоваться, с соединительным ремешком или без. С одинарным соединением, с двойным соединением или сплошные. Максимальная длина щечек 16 см;

е) хакамора: щечки не должны превышать 17 см (измерение проводится по прямой линии от середины верхнего кольца до середины нижнего кольца. Для изогнутых моделей с цепочкой или ремнем измерение проводится от середины нижнего кольца до точки соединения с переносом). Хакамора никогда не должна использоваться вместе с удилами.

1.4.2. В соревнованиях по дисциплинам «конкур (высота в холке до 150 см)», «конкур (высота в холке до 150 см) – командные соревнования»

(CSNP/CSNPO) и в соревнованиях для возрастных групп «мальчики, девочки» (CSNCh/CSNChO) действуют следующие ограничения по разрешенным типам капсюлей:

капсюль должен быть плоским. Не допускаются капсюли, изготовленные из любых материалов, кроме кожи, за исключением передней части капсюля, которая может быть выполнена из мягкого синтетического, подобного коже, материала. Подбивка переносья овчиной разрешена. На пересечении ремней перекрещенного («мексиканского») капсюля может использоваться маленький кружок из овчины. Разрешаются следующие виды капсюлей:

- а) чешский (раздельный) капсюль;
- б) ганноверский (кавессон) капсюль;
- в) капсюль с нижним ремешком, «восьмерка» (флэш)
- г) мексиканский (перекрещенный) капсюль.

Вариации перечисленных выше капсюлей, могут использоваться, если они соответствуют этой статье Правил, правильно подогнаны, и не мешают лошади/пони дышать.

1.4.2.1. При использовании хакаморы носовая часть должна быть плоской и сделанной из гибкого и не натирающего кожу материала, подобного коже, то есть, неопрена или резины; подбивка переносья овчиной разрешена; никакие металлические части не могут быть вставлены в носовую часть, подбивку или овчину.

1.5. На боевом поле не допускается использование скользящих поводьев, кроме как на церемониях награждения и на парадах.

2. В любом месте зоны проведения соревнований, находящейся под контролем Оргкомитета, соблюдаются следующие требования:

2.1. На соревнованиях по конкуру обязательно наличие седла. Разрешено использование седла любого типа, кроме соревнований по дисциплинам «конкур (высота в холке до 150 см)», «конкур (высота в холке до 150 см) – командные соревнования» (CSNP/CSNPO), в которых разрешается только седло английского типа.

2.1.1. В целях безопасности, стремяна с путлицами (это также относится и к безопасным стремянам) должны свободно свисать вниз от замка седла, находясь поверх крыла. Никакая часть тела спортсмена не должна быть прямо или косвенно прикреплена к седлу. В случае, если седло используется без стремян, путлица должны быть отстегнуты.

2.2. Спортсменам разрешено использовать «выездковый» хлыст длиной не более 120 см на тренировках без прыжков, кроме соревнований среди мальчиков и девочек. Однако строго запрещено использовать или иметь при себе хлыст с утяжеленным концом или хлыст, длина которого больше 75 см, в любое время при работе через лежащие на земле жерди или при прыжке через любое препятствие – как на боевом поле, так и на тренировочных или разминочных полях. Недопустимо использовать какие-либо заменители хлыста. Спортсмен, сидящий верхом на лошади, может использовать только один хлыст.

2.2.1. Для участников соревнований по дисциплинам «конкур (высота в холке до 150 см)», «конкур (высота в холке до 150 см) – командные соревнования» (CSNP/CSNPO) и в соревнованиях для возрастной группы «мальчики, девочки» (CSNCh/CSNChO) запрещено использование хлыста длиной более 75 см на всей территории проведения турнира.

2.3. Общий вес снаряжения, надеваемого на каждую ногу лошади, переднюю или заднюю (одинарные или составные нагавки, бинты, защитные кольца на венчик, и т.п., не считая подков и «башмаков») не должен превышать 500 гр. ни при каких условиях, даже в случаях, когда снаряжение мокрое.

2.4. На всех соревнованиях по конкуру, проводимых в дисциплинах «конкур – на лошади 7 лет», «конкур – на лошади 6 лет» и «конкур – на лошади до 6 лет», действуют следующие требования в отношении задних нагавок и другого снаряжения, используемого на задних ногах лошадей:

разрешены только те виды задних нагавок, у которых защитный элемент расположен с внутренней стороны нагавок;

нагавки должны иметь высоту не более 16 см;

ширина «липучки» должна составлять не менее 5 см. Задние нагавки с дополнительной защитой для пута ниже округлой защиты на внутренней стороне нагавки разрешены, если защита изготовлена из мягкого пластичного материала (например, неопрена). Защита для пута, расположенная ниже округлой защиты на внутренней стороне нагавки, не учитывается при измерении длины нагавки;

округлая защитная часть нагавок должна быть размещена по внутренней стороне путового сустава;

внутренняя поверхность нагавок должна быть гладкой – поверхность должна быть ровной и внутри нее не должно быть точек давления; во избежание возможных сомнений сообщается, что шов на внутренней поверхности защитного элемента в месте прикрепления внутренней подкладки к нагавке разрешен. Подкладка из овчины разрешена;

разрешен только неэластичный тип крепления «липучки»; никакие другие способы крепления застежек, типа крючков, застежек, клипс не могут быть использованы.

Внутренняя поверхность застежки, которая непосредственно контактирует с кожей, должна быть гладкой. Застежки должны застегиваться в одном направлении, то есть, застежки должны идти прямо от одного края нагавки к застежке на другой стороне, но не должны оборачиваться вокруг всей нагавки. Застежка может быть закреплена дополнительной «липучкой», которая идет вертикально поверх места крепления горизонтальных застежек. Никакие дополнительные элементы не могут использоваться в сочетании с защитой. Использование ветеринарных бинтов или подобных легких повязок под задние нагавки разрешено; если это возможно, они должны накладываться в присутствии стюарда. Любой из стюардов имеет право в любое время потребовать снять ветеринарные бинты или подобные повязки и снова забинтовать лошадь в его присутствии.

Защитные кольца на венчик и «колокольчики» могут применяться при условии правильного использования. Защита для пута (расположенная под путовым суставом) разрешена, но она не должна быть слишком туго затянута. Общий вес снаряжения на ноге лошади не должен превышать 500 г.

2.5. На всех соревнованиях по конкуру можно использовать только задние ногоавки, отвечающие следующим требованиям:

2.5.1. Ногоавки, соответствующие описанию в п. 2.4 настоящей статьи;

2.5.2. Разрешаются ногоавки, имеющие защитный элемент только внутри и ногоавки, имеющие защитный элемент внутри и снаружи, то есть, двусторонние ногоавки, которые защищают путовый сустав сзади, при условии, что они соответствуют следующим критериям:

все ногоавки должны быть сделаны так, чтобы их обе стороны можно было приложить к ногам лошади без усилий. Особенно это касается двусторонних ногоавок, которые должны быть заранее смоделированы в форме буквы «U», так, чтобы повторять форму путового сустава лошади и естественно лежать вокруг него. Двусторонние ногоавки, для застегивания которых вокруг путового сустава требуются ремешки, не разрешены;

максимальная высота ногоавки составляет 20 см по самой длинной стороне. Задние ногоавки с дополнительной защитой для путовой кости, которая продолжается ниже округлой капсулы для путового сустава с внутренней стороны, или с обеих сторон ногоавки, разрешены, при условии, что защита сделана из мягкого, гибкого материала. Защита путовой кости, которая продолжается ниже округлой капсулы с внутренней стороны не принимается во внимание при измерении длины ногоавки;

округленная защитная часть ногоавки должна охватывать путовый сустав с задней стороны (у ногоавок с защитным элементом только на одной стороне защитный элемент должен охватывать внутреннюю часть путового сустава);

внутренняя поверхность ногоавки должна быть гладкой, то есть поверхность должна быть ровной, и на ней не должно быть выступающих точек давления; во избежание возможных сомнений сообщается, что шов на внутренней поверхности защитного элемента в месте прикрепления внутренней подкладки к ногоавке разрешен. Подкладка из овчины разрешена;

ногоавка может иметь не более двух застежек. Разрешены только нижеперечисленные виды застежек:

Застежка – «липучка»



Каждый ремешок должен:

- иметь систему застежки «липучка» и подобного типа;
- иметь ширину минимум 2,5 см, если используются два ремня или;
- иметь ширину минимум 5 см, если имеется только один ремень.

Если защитный элемент ногоавки находится только с внутренней стороны путового сустава, ремни могут быть эластичными или неэластичными.

Если ногоавка имеет защитные элементы с внутренней и внешней стороны, ремни должны быть эластичными.



<p>Застежка в виде «грибка» Каждый ремешок должен:</p> <ul style="list-style-type: none"> - быть эластичным; - иметь ширину минимум 2,5 см; - иметь отверстия, соответствующие размеру «грибка». 	
<p>Застежки с крючками Каждый ремешок должен:</p> <ul style="list-style-type: none"> - быть эластичными; - иметь ширину минимум 2,5 см; - иметь на концах крючки, которые входят в петли на ногавке. 	

Внутренняя поверхность застежки, которая непосредственно контактирует с кожей, должна быть гладкой. Застежки должны застегиваться в одном направлении, то есть, застежки должны идти прямо от одного края ногавки к застежке на другой стороне, но не должны оборачиваться вокруг всей ногавки. Застежка может быть закреплена дополнительной «липучкой», которая идет вертикально поверх места крепления горизонтальных застежек. Никакие дополнительные элементы не могут использоваться в сочетании с защитой. Использование ветеринарных бинтов или подобных легких повязок под задние ногавки разрешено; если это возможно, они должны накладываться в присутствии стюарда. Любой из стюардов имеет право в любое время потребовать снять ветеринарные бинты или подобные повязки и снова забинтовать лошадь в его присутствии.

Защитные кольца на венчик и «колокольчики» могут применяться при условии правильного использования. Защита для пута (расположенная под путовым суставом) разрешена, но она не должна быть слишком туго затянута. Общий вес снаряжения на ноге лошади не должен превышать 500 г.

2.5.1. Во избежание сомнений, бинтование задних ног лошади разрешается для всех категорий участников, в том числе – в дисциплинах «конкур – на лошади 7 лет», «конкур – на лошади 6 лет» и «конкур – на лошади до 6 лет».

2.6. Пластиковые защиты, закрывающие глаза лошади (т.е. очки или солнечные очки для лошадей) разрешены при использовании на территории конюшни и при пастьбе лошадей.

2.7. Запрещено привязывать язык лошади. Ограничители языка разрешены.

3. Ограничения по размещению на снаряжении рекламы изложены в статье VII-6.

4. Любое несоответствие требованиям, изложенным настоящей статье ведет к исключению из соревнований (п. 2.3.21 статьи XI-17).

5. Контроль бинтов и ногавок.

5.1. Обязательным является проведение проверки ногавок и бинтов для всех лошадей, принимающих участие в Гран-При и командных маршрутах во всех всероссийских соревнованиях, а также в маршрутах «На мощность»,

«По шести препятствиям» и «По прыжкам в высоту». Рекомендуется также проводить проверки ногавок и бинтов во время других соревнований.

5.2. Расширенную и более подробную информацию о снаряжении, и процедурах проведения контроля ногавок и бинтов можно найти в «Руководстве для судей-стюардов по конкуру», разработанному и утвержденному ОСФ в установленном порядке.

Статья XI-7. Заявки на участие в соревнованиях

1. Заявки на участие в соревнованиях по конкуру подаются в соответствии со статьями VII-1 и VII-2.

2. При проведении турнира в два и более дня представители команд или спортсмены личного зачета должны сообщить в секретариат о стартующих в последующий день соревнований в установленное время. Нарушение этого правила может повлечь за собой дисциплинарные санкции или отказ в праве участвовать в соревнованиях последующего дня.

Статья XI-8. Жеребьевка и порядок старта.

1. Жеребьевка порядка старта

1.1. Лично-командные соревнования.

1.1.1. Сначала проводится жеребьевка для определения порядка старта спортсменов личного зачета, заявленных кроме команд, независимо от того, за какую команду они выступают.

1.1.2. Вторая жеребьевка проводится, чтобы определить порядок старта команд. Каждый представитель команды подает желаемый порядок старта спортсменов внутри команды. В этом порядке спортсмены будут последовательно записаны в стартовый протокол на места, оставшиеся свободными после жеребьевки участников личного зачета.

1.1.3. Если участник личного зачета выступает более чем на одной лошади, то Гранд-Жюри должна будет определить, по возможности, такой порядок старта, чтобы интервал между выступлениями лошадей одного спортсмена составлял, по крайней мере, десять участников.

1.1.4. Если представитель команды решит изменить порядок старта спортсменов и лошадей после того, как был опубликован порядок старта, то может случиться так, что у лошадей под одним спортсменом будет слишком маленький промежуток времени. В этом случае представитель команды должен сообщить об этом в Гранд-Жюри или секретариат не позднее, чем за один час до начала соревнования. Затем Гранд-Жюри может внести изменения в стартовый протокол таким образом, чтобы это касалось только конкретного спортсмена.

2. Порядок старта не может устанавливаться в алфавитном порядке фамилий участников или кличек их лошадей.

3. Для командных соревнований каждый раз должна проводиться отдельная жеребьевка.

4. Ротация порядка старта в личных соревнованиях.

Ротация порядка старта обязательна; но применяемая система ротации старта остается на усмотрение Гранд-Жюри.

5. Порядок старта в соревнованиях Гран-При.

5.1. Порядок старта для всех соревнований Гран-При должен указан в Регламенте соревнований в соответствии с одним из следующих вариантов:

5.1.1. на основании жеребьевки;

5.1.2. на основании результатов квалификационных/рейтинговых маршрутов.

6. Главный судья должен присутствовать на жеребьевке. Метод проведения жеребьевки должен быть указан в Регламенте соревнований.

7. Лошадям, которые потеряли подкову перед стартом маршрута, будет дана возможность стартовать позднее, однако, если маршрут проводится с перепрыжкой по окончании основного маршрута всеми участниками, в перепрыжке спортивная пара будет стартовать под своим первоначальным стартовым номером. Если лошадь потеряла подкову перед стартом в перепрыжке, спортивной паре будет дана возможность стартовать на три стартовые позиции позже. Если к этому времени лошадь не подковали, Гранд-Жюри должно принять решение на свое усмотрение, будет ли участнику дана возможность стартовать позднее, или он будет исключена из перепрыжки.

Статья XI-9. *Боевое поле, разминочные и тренировочные поля и препятствия*

1. Соревнования по конкуру могут проводиться как на открытом грунте, так и в закрытых помещениях.

2. Боевое поле должно быть огорожено. Во время выступления лошади на боевом поле все его входы и выходы должны быть закрыты, однако только спортсмен несет ответственность за выход лошади за пределы боевого поля.

3. В закрытых помещениях площадь спортивной арены должна быть не менее, чем 1200 кв. м при минимальной длине короткой стороны 25 м – для соревнований межрегионального и всероссийского статуса, 1000 кв. м при минимальной длине короткой стороны 18 м – для соревнований регионального и муниципального статуса.

Для арены на открытом воздухе эти параметры равны 2800 кв. м при минимальной длине короткой стороны 40 м – для соревнований межрегионального и всероссийского статуса, 2100 кв. м при минимальной длине короткой стороны 30 м – для соревнований регионального и муниципального статуса.

Если того требуют обстоятельства, ОСФ может сделать исключение из этого правила.

4. Разминочные и тренировочные поля

4.1. Определение разминочного и тренировочного полей.

Разминочным полем называется место, с разрешенными типами препятствий, используемое только участниками данного соревнования для разминки непосредственно перед своим выступлением (маршрутом).

Тренировочным полем называется место, как с препятствиями, так и без них, предоставленное в определенное время Оргкомитетом для тренировок участникам данного турнира. При наличии такой возможности тренировочное поле должно быть организовано отдельно. В случае, если Оргкомитетом предоставлено только одно поле, используемое и как разминочное, и как тренировочное, должен быть установлен график использования данного поля, и в любом случае приоритетом обладают участники, разминающиеся перед своим маршрутом. Если разминочное и/или тренировочное поле расположены так, что к ним имеется доступ публики, в целях безопасности по периметру должна быть выделена буферная зона, шириной приблизительно один метр, чтобы исключить непосредственный контакт публики и лошадей.

4.2. Оргкомитет должен обеспечить минимум одно разминочное поле достаточного размера (рекомендуемый минимальный размер составляет 20x50 м), чтобы обеспечить нормальные условия для разминки. На этом поле должны быть минимум одно отвесное и одно высотно-широтное препятствия. Грунт должен быть в надлежащем состоянии для разминки. Если спортсменов много и пространства достаточно, желательно предоставить дополнительные препятствия. Все препятствия должны быть стандартного типа и снабжены красными и белыми флажками для обозначения направления прыжков. Однако флажки могут быть заменены лентой или краской на верхушках стоек или откосов, чтобы обозначить правую и левую сторону препятствия.

4.3. Разминочные препятствия

4.3.1. Использование иных материалов, кроме предоставленных Оргкомитетом, для построения препятствий, запрещено под угрозой дисквалификации и/или денежного штрафа (п. 1.2.4, п. 3.2.6 статьи XI-17). Препятствия могут преодолеваются только в направлении, обозначенном флажками. Ни одна часть препятствия не может удерживаться физически каким-либо лицом.

4.3.2. Дополнительная жердь на земле («заложение») может быть размещена непосредственно под передней частью препятствия или не более чем в одном метре перед ним. Если на стороне отталкивания вертикального препятствия размещено «заложение», может быть также использовано «заложение» на стороне приземления, на таком же расстоянии, что и перед препятствием, в любом случае – не более чем в одном метре от препятствия. Запрещается использовать «заложение» на стороне приземления высотно-широтного препятствия.

4.3.3. Любое препятствие высотой 130 см и более должно иметь со стороны отталкивания минимум две жерди, установленные на колобашках, независимо от того, используется заложение или нет. Нижняя жердь всегда должна быть ниже 130 см.

4.3.4. Если в качестве верхней части препятствия используется крестовина, должна быть обеспечена возможность, чтобы каждая жердь могла падать отдельно. Верхние концы жердей должны опираться на

колобашки. За крестовиной может размещаться горизонтальная жердь. Она должна быть минимум на 20 см выше, чем точка перекрещивания жердей. Высота жердей, лежащих на колобашках, не должна превышать 130 см.

4.3.5. Концы верхних жердей препятствия всегда должны опираться на колобашки с обеих сторон. Если жердь лежит на краю колобашки, она должна быть сдвинута на дальний, а не на ближний край колобашки.

4.3.6. При проведении соревнований с высотой препятствий до 140 см включительно, препятствия на разминочном поле не могут превышать максимальную высоту и ширину препятствий на боевом поле более, чем на 10 см. При проведении соревнований с высотой препятствий 145 см и выше препятствия на тренировочном поле не могут быть более 165 см в высоту и 180 см в ширину.

4.3.6.1. В соревнованиях по дисциплинам «конкур (высота в холке до 150 см)», «конкур (высота в холке до 150 см) – командные соревнования» (CSNP/CSNPO) размеры препятствий на разминочных полях не должны превышать (в ширину и в высоту) размеров препятствий соответствующего маршрута.

4.3.7. Не разрешено шагать на лошади через жерди, если один или оба конца этих жердей приподняты над грунтом.

4.3.8. Оргкомитет может предоставить материалы для имитации канавы с водой.

4.4. Гимнастические упражнения

4.4.1. Спортсмены могут применять гимнастические упражнения при тренировке своих лошадей, используя жерди для расчета («подсказки»), лежащие на земле, но препятствия, используемые для этих целей, не могут превышать в высоту 130 см. Спортсмены, тренируясь на таких препятствиях, не должны нарушать правила, запрещающие «подбивку» (п. 2.1. статьи XI-18).

4.4.2. Гимнастические упражнения на ряде препятствий, стоящих без промежуточных темпов галопа между ними («клавиши») разрешаются, если есть свободное место. Для таких упражнений ставится максимум три препятствия, с высотой не более 1 м, минимальное расстояние между препятствиями составляет 2,5 м, максимальное – 3 м.

4.4.3. Жерди для расчета («подсказки»): если есть достаточно свободного места, могут применяться жерди для расчета («подсказки»), лежащие на земле со стороны отталкивания, не ближе, чем 2,5 м от отвесного препятствия высотой не более 130 см. Жердь также может быть расположена и на стороне приземления, не ближе 2,5 м от него, если препятствие преодолевается с рыси и не ближе 3 м, если оно преодолевается с галопа. Жерди, расстояние до которых составляет 6 м и более, расположенные как на одной, так и на обеих сторонах от препятствия, не считаются жердями для расчета «подсказками» и вследствие этого могут использоваться как с вертикальными, так и с высотно-широтными препятствиями. Использование «подсказок» запрещено на разминке перед маршрутом, это также касается жердей, расположенных более чем в 6 м перед и после препятствия.

4.4.4. Гимнастика и тренировка: по возможности следует предусмотреть, чтобы спортсмены могли тренироваться в течение нескольких утренних часов в присутствии стюарда. Спортсмены могут изменять тренировочные препятствия, при условии, что при этом не нарушаются требования, изложенные выше.

4.5. Системы разрешены, если есть достаточно места, и они построены с корректными расстояниями. Оргкомитет должен предоставить материал для построения препятствий.

4.6. Если на тренировочном поле одновременно находится слишком много спортсменов, прыжки разрешаются только через одиночные препятствия.

4.7. Разминочное и тренировочное поле (поля) всегда, когда они используются, должны находиться под наблюдением стюарда.

5. В исключительных случаях, если разминочное поле отсутствует или имеет размеры, недостаточные для установки препятствий (площадь менее 450 кв. м, длина короткой стороны менее 15 м), разрешается проводить разминку на боевом поле. Такая практика может применяться только в закрытых манежах на соревнованиях муниципального статуса и соревнованиях регионального статуса, за исключением чемпионата, Кубка и первенств субъектов Российской Федерации.

5.1. В таком случае на боевом поле должно быть установлено 2 дополнительных препятствия, не входящих в маршрут (допускается в качестве разминочных препятствий использовать препятствия, входящие в маршрут, но преодолеваемые в обратном направлении) – одно вертикальное и одно высотно-широтное препятствие.

5.2. Количество участников в разминке, проводящийся на боевом поле, не должно превышать 7. Независимо от количества участников в разминке, у спортивной пары должна быть возможность совершить 2 попытки прыжка через пробное препятствие перед началом их гита (п. 3 и п. 4 статьи XI-10).

5.3. При проведении разминки на боевом поле должны соблюдаться требования к разминочным препятствиям, изложенные в п. 4.3.1-4.3.6. настоящей статьи.

5.4. Прыжок или попытка прыжка через любое препятствия, кроме разминочных, ведет к исключению пары (п. 2.3.32 статьи XI-17).

6. На тренировочных и разминочных полях работа, в том числе прыжковая, другими лицами, кроме самого спортсмена, разрешена. Действуют следующие исключения:

6.1. На первенствах России, первенствах Федеральных округов, на других всероссийских спортивных соревнованиях и физкультурных мероприятиях, межрегиональных спортивных соревнованиях и физкультурных мероприятиях, включенных в ЕКП, для возрастных групп «мальчики, девочки», «юноши, девушки», «юниоры, юниорки» и в любых всероссийских и межрегиональных соревнованиях по дисциплинам «конкур (высота в холке до 150 см)», «конкур (высота в холке до 150 см) – командные соревнования» (CSNP/CSNPO) под угрозой исключения запрещается работа

лошади/пони, участвующих в соревновании, под седлом кого-либо, кроме самого спортсмена, на всей территории проведения турнира или за его пределами. Это правило действует, начиная с 18:00 дня, предшествующего первому соревнованию и до официального завершения турнира. Однако, другим лицам, кроме самого спортсмена, разрешается работа с лошадью/пони на корде или в руках под наблюдением стюардов.

6.2. При проведении любых соревнований в возрастных группах «мальчики, девочки», «юноши, девушки», «юниоры, юниорки» запрещено преодоление лошадью препятствий на разминочном поле под кем-либо, кроме спортсмена, непосредственно участвующего в данном маршруте.

7. Расширенную и более подробную информацию о работе на разминочных и тренировочных полях можно найти в «Руководстве для судей-стюардов по конкуру», разработанному и утвержденному ОСФ в установленном порядке.

Статья XI-10. Доступ на боевое поле и пробное препятствие

1. Спортсмены могут быть допущены на боевое поле пешком только один раз перед каждым маршрутом, включая маршрут с одной или несколькими перепрыжками. Однако в маршрутах «В два гита» с различными схемами паркуров первого и второго гитов спортсменам разрешено осматривать маршрут перед вторым гитом. Разрешение входить на боевое поле дается Гранд-Жюри с помощью сигнала колокола. Также должно быть сделано объявление по системе громкого оповещения. Минимальное время ознакомления спортсменов с маршрутом (от разрешения на вход на боевое поле для осмотра маршрута до старта первого участника) – 20 минут.

2. Оргкомитет турниров в закрытых помещениях, где возможности для тренировки ограничены, с разрешения Гранд-Жюри может дать специальное разрешение в определенное время использовать для тренировки боевое поле.

3. Если тренировочное (разминочное) поле находится в плохом состоянии или не может быть использовано, на боевом поле должно быть размещено пробное препятствие, не входящее в маршрут. Во всех остальных случаях факультативное или разминочное препятствие на боевом поле не разрешены ни на одном соревновании, за исключением случаев, описанных в п. 5 статьи XI-9. В некоторых видах паркуров (включая, но, не ограничиваясь, маршрутами «По шести препятствиям» или «На мощность»), Гранд-Жюри может решить, что оставшиеся для продолжения соревнований участники не должны покидать арену после первой или второй перепрыжки. В этом случае Гранд-Жюри может разрешить разминочное препятствие на боевом поле.

4. Пробное препятствие должно быть либо отвесным, либо высотно-широтным, его высота или высота и ширина должны соответствовать высоте препятствий маршрута, но в любом случае не может превышать 140 см в высоту и, для высотно-широтных препятствий, 160 см в ширину. Пробное препятствие должно быть обозначено красными и белыми флажками, и не

должно иметь номера. Размеры препятствия не могут изменяться в течение всего соревнования. Разрешается сделать только две попытки преодоления этого препятствия. Прыжок или попытка преодолеть это пробное препятствие более двух раз влечет за собой денежный штраф в дополнение к возможной дисквалификации (п. 1.2.5, п. 3.2.4. статьи XI-17).

Прыжок через пробное препятствие в неправильном направлении может повлечь за собой дисквалификацию (п. 3.2.7. статьи XI-17).

Участнику дается максимум 90 сек., чтобы совершить две попытки прыжка через пробное препятствие после сигнала колокола, данного Гранд-Жюри.

Разрушение препятствия, закидка или обнос засчитываются как попытка. Если в результате первой попытки произошло разрушение препятствия или закидка с разрушением или смещением препятствия, препятствие должно быть восстановлено, а участнику разрешается сделать вторую, заключительную попытку. Время, затраченное на восстановление препятствия, не учитывается.

Гранд-Жюри дает сигнал для отсчета времени гита после того, как спортсмен осуществил свою попытку(-и) преодолеть пробное препятствие или по истечении 90 сек. После сигнала колокола участник, который использовал только одну попытку, может осуществить вторую попытку, но у него при этом есть 45 сек., чтобы пересечь линию старта в правильном направлении, в противном случае начинается отсчет времени гита (п. 1.2 статьи XI-11).

5. В случае большого количества участников и достаточных размеров боевого поля Гранд-Жюри может дать разрешение следующему по стартовому протоколу участнику выйти на боевое поле. Однако, если участник, находящийся на боевом поле в ожидании своего старта, создает помеху спортивной паре, двигающейся по маршруту, или, находясь в финишных или стартовых створах, мешает регистрации времени, он может быть оштрафован в соответствии с п. 1.2.14 статьи XI-17.

6. Участникам запрещается преодолевать препятствие или делать попытку прыжка через любое препятствие на боевом поле во время парада перед соревнованием. Нарушение этого пункта правил может привести к дисквалификации.

7. Победитель или призер может преодолеть препятствие по просьбе прессы с разрешения Гранд-Жюри, если это препятствие не является частью следующего гита. Эта практика не должна поощряться.

Статья XI-11. Колокол

1. Колокол используется для связи со спортсменами. Один из членов Гранд-Жюри (старший судья) несет ответственность за использование колокола.

Колокол применяется:

1.1. чтобы дать разрешение спортсменам войти на спортивную арену для осмотра маршрута (п. 1 статьи XI-10), и указывает об истечении времени осмотра маршрута;

1.2. чтобы дать сигнал для старта и включить обратный отсчет времени в 45 сек., который должен отображаться на табло или на другом дисплее, находящемся рядом со спортивной ареной.

Обратный отсчет 45 сек. задает время, которое дается спортсмену до начала выступления. Гранд-Жюри имеет право прервать обратный отсчет времени в случае непредвиденных обстоятельств. Любой инцидент, включая, но не ограничиваясь, такими как неповиновение, имевшие место в период времени от сигнала колокола и до пересечения спортивной парой линии старта в правильном направлении, не штрафуются (п. 1.2. статьи XI-16). Однако, в случае падения спортсмена и/или лошади в любое время, после момента въезда спортивной пары на боевое поле и до момента пересечения линии старта в правильном направлении, независимо от того, был дан сигнал для старта или нет, паре не разрешается стартовать в данном гите или соревновании, и должен быть дан соответствующий сигнал колокола.

В случае отсутствия дисплея или табло для отображения обратного отсчета такой отсчет может вестись по системе громкой связи и быть явно слышимым для спортсмена, либо процедура обратного отсчета не должна применяться.

После сигнала колокола, если спортивная пара дважды пересекла линию старта в правильном направлении перед преодолением первого препятствия на маршруте, это считается неповиновением.

Однако, если ситуация того требует, Гранд-Жюри по своему усмотрению имеет право не засчитать или отменить старт, дав новый сигнал старта и снова запустив обратный отсчет, если процедура обратного отсчета применяется;

1.3. чтобы остановить спортсмена по любой причине или при возникновении непредвиденных обстоятельств и дать сигнал спортсмену к продолжению маршрута после остановки (п. 2.4. статьи XI-14, п. 8 статьи XI-15);

1.4. чтобы оповестить спортсмена о том, что препятствие, разрушенное вследствие неповиновения лошади, восстановлено (п. 7.1. статьи XI-15);

1.5. чтобы продолжительными повторяющимися ударами оповестить спортсмена, что он исключается из маршрута.

2. Если спортсмен не подчиняется сигналу, приказывающему ему остановиться, он может быть исключен по усмотрению Гранд-Жюри (п. 2.4.5 статьи XI-17), кроме случая, определенного в п. 8.2 статьи XI-15).

3. Если после остановки, спортсмен делает попытку преодолеть или преодолевает препятствие, не дожидаясь разрешающего сигнала колокола, он должен быть исключен (п. 2.3.14 статьи XI-17).

Статья XI-12. *Маршрут конкур*

1. Маршрут и его измерение

1.1. Маршрут – это траектория движения, по которой спортсмен верхом на лошади должен следовать во время выступления, от стартовых створов, пересекаемых в правильном направлении, и до финиша. Длина маршрута должна быть измерена с точностью до одного метра, особенно в поворотах, при следовании лошади по нормальной траектории, проходящей через середину препятствия. Гранд-Жюри до начала соревнования должна пройти маршрут и проверить его.

1.2. На соревнованиях чемпионата, Кубка и первенств России Главный судья и Технический делегат должны убедиться, что длина маршрута измерена Курс-дизайнером правильно, с помощью мерного колеса. В исключительных случаях Гранд-Жюри может изменить норму времени, согласно условиям, упомянутым в п. 1.3 настоящей статьи.

1.3. Если соревнование началось, то только Гранд-Жюри, проконсультировавшись с Курс-дизайнером, может решить, что при измерении маршрута была совершена существенная ошибка. Это решение может быть принято не позднее, чем после того, как три участника закончили маршрут без неповиновений и любых других задержек (в том числе, начали движение по маршруту до окончания обратного отсчета в 45 сек. – при наличии такой процедуры), и до начала старта следующего участника. В этом случае, Гранд-Жюри имеет право изменить норму времени. Если норма времени увеличивается, то результаты спортивных пар, закончивших маршрут до этого момента, если это уместно, должны быть соответственно скорректированы. Если норма времени уменьшается, то это может быть сделано только таким образом, чтобы ни один участник, ранее закончивший маршрут, не получил штрафных очков за время из-за изменения нормы времени.

1.3.1. Информация об изменении нормы времени должна быть размещена на схеме маршрута и доведена до сведения всех спортсменов.

1.4. Если состояние грунта ухудшается, Гранд-Жюри может изменить скорость прохождения маршрута, до старта первого участника соревнования.

1.5. Общая длина маршрута в метрах никогда не может превышать количество препятствий на маршруте, умноженное на 60.

1.6. Линия старта и линия финиша не могут располагаться далее 15 м и ближе 6 м от первого и последнего препятствия соответственно. Обе эти линии должны быть отмечены каждая красным флажком справа, и белым флажком – слева. Линия старта и линия финиша также должны быть обозначены маркерами с буквами: «S» – Start (Старт) и «F» – Finish (Финиш)

2. Схема маршрута

2.1. Курс-дизайнер должен отдать в Гранд-Жюри детальную схему маршрута. Точно такая же схема маршрута должна быть вывешена как можно ближе к входу на боевое поле не позднее, чем за 30 минут до начала каждого маршрута, норма времени может быть добавлена в схему маршрута позднее, чем за 30 мин. до начала соревнования, сразу после того, как Курс-дизайнер закончит измерять дистанцию маршрута. Для всех соревнований на схеме, опубликованной до начала маршрута, пунктирной линией должна

быть указана та траектория, по которой Курс-дизайнером производилось измерение дистанции маршрута.

2.2. Препятствия нумеруются в том порядке, в котором они должны быть преодолены, за исключением некоторых специальных видов соревнований.

2.3. Системы препятствий обозначаются одним номером. Этот номер может быть повторен для каждого элемента системы препятствий, для удобства Гранд-Жюри и спортсменов. В этом случае к номеру препятствия добавляются буквы (например, 8А, 8В, 8С и т.д.).

2.4. На схеме маршрута должно быть указано следующее:

2.4.1. расположение линий старта и финиша. Если специально не оговорено иначе, то во время прохождения маршрута, они могут быть повторно пересечены без штрафных очков;

2.4.2. относительное положение, тип препятствия (вертикальное или высотно-широтное, тройник), номера и буквы у препятствий;

2.4.3. все створы обязательного прохождения, отмеченные белым флажком с левой стороны и красным флажком – с правой;

2.4.4. траектория движения, которой должен придерживаться спортсмен, обозначается на схеме сплошной линией (в случаях, когда она должна соблюдаться точно), или отдельными стрелками, указывающими направление, в котором должно быть преодолено каждое препятствие (в тех случаях, когда спортсмен может выбрать свою собственную траекторию). При наличии обязательных участков на свободном маршруте, на схеме должны применяться оба метода обозначений;

2.4.5. используемая таблица, по которой начисляются штрафные очки;

2.4.6. скорость движения по маршруту для этого паркура, если она установлена;

2.4.7. дистанция (длина маршрута);

2.4.8. норма времени и лимит времени (предельное время), если они установлены, или фиксированное время в некоторых типах маршрутов;

2.4.9. номера препятствий, дистанция, норма времени и лимит времени в перепрыжке;

2.4.10. системы, которые считаются закрытыми или частично закрытыми (п. 7.1. статьи XI-13);

2.4.11. все решения и/или изменения, сделанные Гранд-Жюри относительно данного маршрута.

3. Изменения в маршруте

3.1. Если, в силу обстоятельств, необходимо внести изменения в схему маршрута после его публикации, то это может быть сделано только после разрешения Гранд-Жюри. В этом случае все представители команд и все спортсмены личного зачета должны быть уведомлены об изменениях.

3.2. После того как соревнование началось, условия по которым оно проводится, также как сам маршрут и/или его препятствия не могут быть изменены, если иное не оговорено в настоящих Правилах. Если возникает необходимость прервать соревнование (например, из-за грозы, или плохой

освещенности, и т.д.), то впоследствии они должны быть продолжены с использованием тех же самых препятствий и маршрута и, насколько возможно, в тех же самых условиях, а также начинаться с того же момента, когда они были прерваны.

3.3. Независимо от изложенного в п. 3.2 выше, препятствие может быть передвинуто во время соревнования или между его гитами, если, по мнению Гранд-Жюри, особые обстоятельства или ухудшение состояния грунта в точках отталкивания/приземления потребуют такого действия. Препятствия, которые не могут быть передвинуты (водная преграда, канава или стационарные препятствия), должны быть исключены из маршрута. Если препятствие исключено из маршрута во время соревнования, результаты всех участников, стартовавших до этого момента и получивших штрафные очки на данном препятствии, должны быть пересмотрены, полученные ими на данном препятствии штрафные очки аннулируются, а также вносятся поправки в показанное время. Однако все решения по исключению и штрафным очкам за превышение нормы времени остаются в силе.

3.4. В случае необходимости, для маршрута, измененного в соответствии с п.3.3 выше, может быть установлена новая норма времени и лимит времени.

4. Флажки

4.1. Одноцветные красные и одноцветные белые флажки используются для обозначения следующих деталей маршрута:

4.1.1. линия старта, которую также необходимо отметить маркером «Старт»;

4.1.2. границы препятствия: флажки могут быть укреплены на любой части откосов препятствия. Они также могут быть установлены отдельно от препятствия. Вертикальное препятствие обозначается одним красным и одним белым флажком, габариты высотного-широтного препятствия должны обозначаться не менее чем двумя красными и двумя белыми флажками. Флажки также должны быть использованы для обозначения габаритов препятствий, установленных на разминочных и тренировочных полях (п. 4.2. статьи XI-9) или пробного препятствия на боевом поле (п. 4 статьи XI-10); на тренировочных полях разрешается вместо флажков использовать откосы/стойки с окрашенной, соответственно в красный и белый цвет верхней частью;

4.1.3. створы обязательного прохождения;

4.1.4. линия финиша, которую также необходимо отметить маркером «Финиш».

4.2. Препятствия, линии старта и финиша, створы обязательного прохождения участник должен проходить между флажками (красный флажок справа от него и белый – слева). Древко флажков, определяющих границы открытой канавы с водой на стороне приземления, должно быть сделано из такого материала, который, при задевании, не может быть сломан или расщеплен; флажки не должны иметь острых, режущих граней или углов.

4.3. Если участник проходит между флажками с неправильной стороны, то, чтобы продолжить свое выступление, он должен повторить заезд и пройти их правильно. Если участник не исправит эту ошибку, он будет исключен (п. 4.2. статьи XI-14).

4.4. Повал флажка в любом месте спортивной арены не влечет за собой начисления штрафных очков. Если один из флажков, отмечающих границы препятствия, створ обязательного прохождения или линии финиша сбит в результате неповиновения/ сопротивления лошади (без пересечения этой линии) или в случае непредвиденных обстоятельств, то необходимости в его немедленном восстановлении нет, спортивная пара должна продолжать выступление, а препятствие/створы обязательного прохождения оцениваются судьями так, как если бы флажок находился на своем месте. Флажок следует восстановить, прежде чем следующая спортивная пара получит разрешение начать свое выступление.

4.5. Однако, если флажок, отмечающий границы водного препятствия или другого естественного препятствия, был сбит в результате неповиновения лошади или в случае непредвиденных обстоятельств, а также во всех случаях, когда в результате сбивания флажка изменяются условия преодоления препятствия, Гранд-Жюри останавливает выступление спортивной пары. Секундомеры должны быть остановлены до восстановления флажка, а время корректируется на 6 сек. в соответствии с п. 7 статьи XI-15 настоящих Правил.

4.6. В некоторых типах маршрутов линии старта и финиша могут быть пересечены в обоих направлениях. В этом случае линии старта и финиша должны быть обозначены четырьмя флажками; красный и белый флажки обозначают каждый конец этих линий.

Статья XI-13. *Препятствия*

1. Препятствия – общие положения

1.1. Препятствия должны быть привлекательными по форме и виду, разнообразными и соответствовать окружающей обстановке. Как препятствия в целом, так и их составные части должны быть разрушаемыми, но при этом они не должны быть ни настолько легкими, чтобы падать от малейшего касания, ни настолько тяжелыми, чтобы послужить причиной падения лошади или ее травмы. В соревнованиях по дисциплинам «конкур (высота в холке до 150 см)», «конкур (высота в холке до 150 см) – командные соревнования» (CSNP/CSNPO) препятствия должны быть такими, чтобы их разрушение было посильным для пони, учитывая то, что пони легче обычных лошадей. Жерди не должны иметь углов в поперечном сечении, диаметр жерди – 9,5-10 см. Длина жерди может варьироваться в пределах от 3 м до 4 м, за исключением препятствия «калитка», для которого длина жерди (планки, балюстрады) может составлять от 2 до 3 м. Вес жерди не должен превышать 10 кг – при длине жерди до 3 м включительно, и 12 кг – при длине более от 3 м.

1.1.1. Главный судья по согласованию с Курс-дизайнером соревнований имеет право наложить запрет на использование любого из препятствий, предоставленных Оргкомитетом, если сочтет такие препятствия небезопасными, однако эти препятствия могут быть использованы как декоративный элемент.

1.2. При построении маршрутов необходимо помнить о принципах честного спорта и возможностях участников с учетом уровня подготовленности спортсменов и лошадей.

1.3. Спонсорскими препятствиями являются такие, которые содержат между флажками рекламный материал, или спонсорский продукт, или рекламу продукции спонсоров. Если площадь рекламного материала или продукта, расположенного на откосе препятствия, превышает 0,5 м², такое препятствие также считается спонсорским. Если площадь рекламы на откосах 0,5 м² и менее, такое препятствие не считается спонсорским.

1.3.1. Количество спонсорских препятствий не ограничено.

1.4. Ни при каких обстоятельствах, кроме как в маршрутах «По шести препятствиям», «На силу и ловкость» и «На мощность прыжка» и в «Соревнованиях по прыжкам в высоту», ни одно препятствие не может превышать 170 см в высоту. Высотно-широтные препятствия не должны превышать 200 см в ширину – за исключением тройника, который может иметь ширину до 220 см. Это правило применяется также для одной или нескольких перепрыжек. Канавы с водой, включая элемент заложения, не может превышать 4 м в длину.

1.5. Жерди и другие элементы препятствия поддерживаются колобашками. Жердь должна иметь возможность свободно перекатываться по поверхности колобашки; глубина колобашки должна быть не менее 18 мм и не более 30 мм. Для планок, балюстрад, заборов, калиток, и т.д., колобашка должна быть более открытой или даже плоской.

1.6. Ограничения по высоте и ширине препятствий, установленные данными Правилами и Регламенте соревнований, должны строго соблюдаться. Однако, в случае незначительного превышения максимально размера препятствия вследствие характеристик материала, используемого для его изготовления, и/или вследствие расположения препятствия на грунте, это не рассматривается как превышение максимально допустимых размеров, при условии, что были приняты все меры по недопущению такого превышения с использованием доступных материалов. Высота препятствий на соревнованиях может, по решению Курс-дизайнера, превышать высоту, указанную в Регламенте соревнований, максимум на 3 см. Исключение составляет препятствие «Джокер», высота которого может превышать высоту маршрута, в таком случае это должно быть ясно указано в Регламенте соревнований.

1.7. Примерные размеры препятствий в соревнованиях, отличающихся от тех, которые изложены в данных Правилах, должны быть описаны в Регламенте соревнований.

2. Вертикальное (отвесное) препятствие

2.1. Препятствие, независимо от его конструкции, может быть названо вертикальным (отвесным), когда судьями рассматриваются ошибки, совершенные на нем, только в одной вертикальной плоскости.

3. Высотно-широтное препятствие

3.1. Высотно-широтным называется препятствие, построенное таким образом, что для его преодоления требуется прыжок как в высоту, так и в длину. Для поддержки задней жерди широтных препятствий независимо от высоты препятствий должны использоваться безопасные колобашки, сертифицированные МСФ. Безопасная колобашка – колобашка, имеющая механизм, позволяющий жерди упасть при давлении сверху вниз в вертикальной плоскости. Усилие срабатывания должно быть равно 135 ± 5 кг.

Безопасные колобашки должны использоваться как на боевом, так и на тренировочных/разминочных полях.

3.2. В случае, если в качестве верхнего элемента высотно-широтного препятствия используется планка, она может быть использована только в передней (ближней) плоскости препятствия, и никогда – в дальней или средней.

3.3. Главный судья отвечает за соблюдение правил по применению безопасных колобашек.

4. Канавы с водой

4.1. Канавы с водой должны быть заглублены в грунт, так, чтобы зеркало воды находилось не выше уровня грунта, ее длина (длина прыжка) должна составлять от 2 до 4 м, ни перед ней, и в ее середине, ни позади зеркала воды не должно быть никаких препятствий.

Если канавы с водой не соответствуют требованиям, над ней должно быть установлено вертикальное препятствие, как указано в п. 4.10. настоящей статьи.

4.2. Подсказка в виде заложения («хердель» или маленькая стенка), высотой не менее 40 и не более 50 см, должна быть установлена со стороны отталкивания. Ширина канавы с водой по фронту должна быть, как минимум, на 30 процентов больше, чем ее длина.

4.3. На всех соревнованиях, где используется открытая канавы с водой, со стороны приземления канавы должна быть уложена рейка, шириной не менее 6 см и не более 8 см, покрытая слоем пластилина контрастного цвета, и толщиной около 1 см. Это пластилиновое покрытие должно заменяться каждый раз после того, как какая-либо лошадь на него наступила. Несколько запасных реек с пластилиновым покрытием должно быть подготовлено заранее, чтобы рейку со следом лошади можно было заменить в любой момент. Рейка размещается у края водного зеркала и должным образом укрепляется на грунте; во время проверки маршрута Гранд-Жюри вся длина рейки должна касаться воды.

4.4. Если дно канавы с водой сделано из бетона или твердого материала, оно должно быть закрыто более мягким материалом, типа матов из кокосовых волокон или резины.

4.5. Ошибками на канаве с водой являются:

когда лошадь оставляет один или несколько следов на рейке, определяющей границу канавы с водой. Ошибка засчитывается при наличии отпечатка копыта, подковы, или их смазанного следа; след путового сустава или след защитного снаряжения ног лошади (например, ноговки, колокольчика) не считается ошибкой.

когда лошадь касается воды одной или несколькими ногами.

4.6. Касание, разрушение или смещение «жерделя» или элемента заложения на стороне отталкивания не является ошибкой.

4.7. Если на канаве с водой был сбит или смещен один из четырех флажков, то, в зависимости от того, с какой стороны от флажка прошла лошадь, судья на канаве должен принять решение о том, имел ли место в этом случае обнос или нет. Если принято решение, что обнос имел место, то дается сигнал колокола, а отсчет времени прекращается на время, необходимое для восстановления сбитого или смещенного флажка; при этом ко времени добавляются 6 сек. в соответствии с п. 7 статьи XI-15.

4.8. Судья на «канаве с водой» обязательно должен быть судьей – членом Гранд-Жюри, и его решение всегда является окончательным.

4.9. Судья на «канаве с водой» должен зарегистрировать идентификационный номер участника, оштрафованного на этом препятствии, и указать причину начисления штрафных очков.

4.10. Только вертикальное (отвесное) препятствие высотой не более 150 см может располагаться над канавой, при этом для поддержки всех жердей обязательно должны использоваться безопасные колобашки. Отвесное препятствие не должно отстоять более чем на 2 м от фронтального края канавы. Такое препятствие судится как вертикальное, а не как «канавы с водой». По этой причине не обязательно использовать рейки или другие приспособления для определения границ препятствия. Если рейка используется, ее следует рассматривать лишь для наглядности; штрафные очки не будут начисляться за любые отпечатки на рейке. То же самое, если был смещен элемент заложения со стороны отталкивания. Только жерди, имеющие минимальную длину 3,5 м, могут использоваться для вертикального препятствия над канавой с водой.

4.11. За исключением случая, указанного в п. 4.10 выше, если вода находится под, перед или за препятствием («Ливерпуль») общая ширина препятствия (включая водное зеркало), не может превышать 2 м. Если зеркало воды составляет больше 2 м, препятствие не может быть использовано как «Ливерпуль». Для всех «Ливерпулей» передний край канавы с водой должен располагаться либо в одной вертикальной плоскости с передними жердями, либо перед вертикальной плоскостью передних жердей.

4.12. Главный судья должен, на свое усмотрение, принять решение, может ли использоваться «канавы с водой» на соревнованиях, проводимых при искусственном освещении.

4.13. На чемпионате и Кубке России по конкуру в дисциплине «конкур – НЛ» при проведении соревнований на открытом грунте «канавы с водой»

шириной не менее 3 м должна быть использована минимум два раза (из которых один раз она может быть использована как альтернативное препятствие), кроме случаев, когда Курс-дизайнер и Главный судья считают, что это небезопасно, в том числе, и по причинам, связанным с освещением. Канавы обязательно должны использоваться в Гран-При.

4.14. На первенствах России для возрастных групп «юниоры, юниорки», «юноши, девушки» в дисциплине «конкур – НЛ» при проведении соревнований на открытом грунте «канавы с водой» шириной не менее 2,5 м должна быть использована минимум один раз. Исключения по использованию канавы с водой могут быть сделаны в случае, когда Курс-дизайнер и Главный судья считают, что это небезопасно, в том числе, и по причинам, связанным с освещением. Канавы обязательно должны использоваться в Гран-При.

5. Системы препятствий

5.1. Системой препятствий называется группа из двух, трех или большего количества препятствий, расстояния между которыми составляет минимум 7 м и максимум 12 м (кроме маршрутов «Охотничий конкур» и «Соревнования на резвость и управляемость», которые судятся по таблице «С», и для стационарных препятствий и соревнований по дисциплинам «конкур (высота в холке до 150 см)», «конкур (высота в холке до 150 см) – командные соревнования» (CSNP/CSNPO), где расстояние может быть менее 7 м) и требует двух, трех или большего количества последовательных прыжков. Расстояние внутри системы измеряется от основания препятствия на стороне приземления до основания следующего препятствия со стороны отталкивания.

5.1.1. В соревнованиях по дисциплинам «конкур (высота в холке до 150 см)», «конкур (высота в холке до 150 см) – командные соревнования» (CSNP/CSNPO) при определении расстояний в системах обязательно учитывать рост пони, так как пони, отличающиеся по росту более чем на 10 см, имеют различную длину темпов галопа.

5.2. В системе каждый ее элемент должен быть преодолен отдельно и последовательно, без вольтов вокруг любого элемента. Ошибки, совершенные на каждом элементе системы, штрафуются отдельно.

5.3. В случае закидки или обноса спортсмен должен повторно преодолеть все элементы системы, за исключением закрытых или частично закрытых систем (п. 7 настоящей статьи), а также в маршруте «По шести препятствиям».

5.4. Штрафные очки за ошибки, совершенные при преодолении каждого элемента системы и в каждой из отдельных попыток, подсчитываются отдельно и суммируются.

5.5. «Тройник» («трипл-бар») может быть использован только в качестве первого элемента системы.

6. Банкетты, насыпи и склоны

6.1. За исключением изложенного в п. 6.2. ниже, банкетты, насыпи, склоны и кюветы должны рассматриваться как системы препятствий,

независимо от того, включены в них какие-либо препятствия, или нет, и независимо от направления их преодоления.

6.2. Банкет или насыпь без препятствия, или только с одной или несколькими жердями над ними, могут быть преодолены одним прыжком. Этот способ преодоления препятствия не влечет за собой штрафа.

6.3. Банкеты, насыпи, кюветы, откосы или склоны, кроме банкетов типа «стол», не превышающих одного метра в высоту, не могут быть использованы на турнирах в закрытых помещениях.

7. Закрытые системы, частично закрытые и частично открытые системы

7.1. Система считается полностью закрытой, если попасть в нее с любой стороны можно только прыжком.

7.2. Закрытая система может представлять из себя закрытые «клавиши», без темпа галопа между препятствиями, «овечий загон» (квадратный или шестиугольный), или любое подобное препятствие, рассматриваемое Гранд-Жюри как закрытая система. Система считается частично открытой или частично закрытой, если одна часть этой системы открытая, а другие закрыты. В случае закидки, обноса, применяется следующая процедура:

7.2.1. если неповиновение произошло в закрытой части системы, то спортсмен должен выпрыгнуть из нее в направлении, предусмотренным маршрутом;

7.2.2. если неповиновение произошло в открытой части, то спортсмен должен преодолеть всю систему снова. Нарушение этого правила влечет за собой исключение (п. 2.3.15 статьи XI-17).

В случае неповиновения с разрушением препятствия и/или смещением любой его части должна применяться коррекция времени в 6 сек. Если в закрытой части системы имело место неповиновение, то для выхода из системы участник должен совершить прыжок в правильном направлении для выхода из системы. 6 сек прибавляются к времени спортсмена после того, как он продолжит движение по маршруту и возобновится отсчет времени.

7.3. Гранд-Жюри должно до начала соревнования принять решение – считать данную систему закрытой или частично закрытой. Это решение должно быть отражено на схеме маршрута.

7.4. Если система не обозначена на схеме маршрута как закрытая или частично закрытая, она должна считаться открытой и судиться как открытая система.

8. Альтернативные препятствия и «Джокер»

8.1. Альтернативными называются препятствия одного маршрута, имеющие одинаковый номер. Спортсмен может выбрать для прыжка любое из этих препятствий. Альтернативные препятствия дают возможность уменьшить время прохождения маршрута за счет усложнения траектории и/или преодоления более сложного препятствия. Альтернативные препятствия могут иметь одинаковую или разную конфигурацию

(вертикальное или высотнo-широтное препятствие), однако система никогда не может использоваться как альтернатива одиночному препятствию.

8.1.1. Если произошла закидка или обнос препятствия без его разрушения или смещения, то при своей следующей попытке спортсмен не обязан преодолевать то же препятствие, на котором произошла закидка или обнос. Он может преодолеть любое из альтернативных препятствий по своему выбору.

8.1.2. Если произошла закидка или обнос препятствия с его разрушением и/или смещением любой его части, то продолжить свое выступление спортсмен может только после того, как разрушенное или смещенное препятствие будет восстановлено, и Гранд-Жюри даст ему сигнал к продолжению гита. После этого спортсмен может преодолеть одно из альтернативных препятствий по своему выбору.

8.2. Красные и белые флажки должны быть размещены на каждом элементе альтернативного препятствия.

8.3. «Джокер» является более трудным препятствием, и при его постройке всегда нужно думать о соблюдении принципов «честной игры» и благополучия лошади в конном спорте. «Джокер» может быть использован только в маршрутах «На максимум баллов» и «По возрастающей сложности».

В случае если высота «Джокера» превышает высоту основного маршрута, она должна быть указана в Регламенте соревнований. Высота «Джокера» не может превышать высоту основного маршрута более чем на 10 см.

9.2. Минимальные технические характеристики квалификационных маршрутов по конкуру – 60 – 110 см

(* не регламентируется)

Маршрут конкура	110 см	195 см	90 см	85 см	80 см	75 см	70 см	65 см	60 см
Параметр	Значение параметра								
При наличии нескольких препятствий высотой не ниже, см	110	195	90	85	80	75	70	65	60
Количество препятствий/прыжков, минимум	10/11	99	9	8	8	8	8	8	8
Количество систем, не менее	1	1*	*	*	*	*	*	*	*
Высота препятствий, минимум/максимум	100/110	985/95	80/90	75/85	70/80	65/75	60/70	55/65	50/60
Количество препятствий максимальной высоты, не менее	3	32	2	2	2	2	2	2	2
Количество препятствий минимальной высоты, не более	3	22	2	2	2	2	2	2	2
Высота/ширина не менее чем двух широтных препятствий, см	100/110	985/95	80/90	75/80	70/75	65/70	60/65	55/60	50/55
количество высотно-широтных препятствий	от 40 до 60% от общего количества прыжков								
Ширина высотно-широтных препятствий, кроме тройника, минимум/максимум, см	*/120	**/105	*/100	*/95	*/90	*/85	*/80	*/75	*/70
Ширина тройника (не обязателен), минимум/максимум, см	*/145	**/125	*/120	*/110	*/100	*/95	*/90	*/85	*/80
Длина маршрута, минимум, м	350	3300	300	300	300	300	300	300	300
Минимальная** скорость в помещении/на открытом грунте, м/мин	325/350	3325/350	325/350	325/350	325/350	325/350	325/350	325/350	325/350

**в соревнованиях по дисциплинам «конкур (высота в холке до 150 см)», «конкур (высота в холке до 150 см) – командные соревнования» (CSNP/CSNPO) может быть уменьшена до 300 м/мин

Статья XI-14. *Ошибки на маршруте*

1. Штрафные очки – общие положения

Во время выступления штрафные очки начисляются за:

1.1. Разрушение препятствия, попадание в воду или любой отпечаток копыта/подковы на рейке, ограничивающий канаву с водой со стороны приземления;

1.2. неповиновение (включающее в себя закидку, обнос или сопротивление);

1.3. отклонение от маршрута;

1.4. падение лошади и/или спортсмена;

1.5. неразрешенную помощь;

1.6. превышение нормы времени или предельного времени.

2. Разрушение препятствия

2.1. Считается, что препятствие разрушено вследствие ошибки лошади или спортсмена, если:

2.1.1. препятствие разрушено полностью или упал любой верхний элемент препятствия в вертикальной плоскости, даже если упавший элемент не достиг грунта, а был задержан в падении любыми другими частями препятствия (п. 2.7. настоящей статьи);

2.1.2. хотя бы один из концов верхнего элемента препятствия не лежит на любой части своей опоры.

2.2. Касание и смещение любой части препятствия или его флажков в любом направлении, во время прыжка не могут считаться разрушением препятствия. В случае сомнений Гранд-Жюри должна принимать решение в пользу участника. Если разрушение или смещение препятствия и/или флажков произошло в результате неповиновения лошади, то наказывается только само неповиновение.

Если в результате неповиновения лошади смещается любая часть препятствия (кроме флажков), то должен быть дан сигнал колокола, а отсчет времени останавливается на время восстановления. Это не считается разрушением и штрафуются только как неповиновение лошади, с коррекцией времени в соответствии с п. 7 статьи XI-15.

2.3. Штрафные очки за разрушение препятствия начисляются по таблицам «А», «В1», «В2» или «С» (п. 2.1 – 2.3, п. 5 статьи XI-16).

2.4. Если какая-либо часть разрушенного препятствия затрудняет участнику преодоление другого препятствия, то должен быть дан сигнал колокола, а отсчет времени останавливается до момента, пока эта часть не будет убрана и путь не будет свободен.

2.5. Если спортивная пара корректно преодолевает препятствие, которое было неправильно восстановлено или не восстановлено, она не наказывается; однако, если она разрушает это препятствие, то ей начисляются штрафные очки в соответствии с таблицей, используемой для судейства этого паркура.

2.7. Разрушение вертикальных (отвесных) и высотно-широтных препятствий.

2.7.1. Когда отвесное препятствие или его часть состоит из двух или нескольких элементов, находящихся один над другим в одной вертикальной плоскости, штрафуются только падение верхнего элемента.

2.7.2. Когда высотно-широтное препятствие, преодолеваемое одним прыжком, включает в себя элементы, расположенные в нескольких вертикальных плоскостях, падение одного или нескольких верхних элементов считается одной ошибкой, независимо от числа и расположения упавших частей. Разрушение «херделя», живой изгороди и т.д., используемого как заполнение препятствия, не штрафуются.

3. Неповиновение

3.1. Следующие ошибки рассматриваются как неповиновение и наказываются в соответствии с таблицами «А», «В1», «В2» и «С» (п. 2.1. – 2.3., п. 5 статьи XI-16).

3.1.1. закидка;

3.1.2. обнос;

3.1.3. сопротивление;

3.1.4. круг (вольт) или несколько вольтов на маршруте, независимо от того, где они были сделаны и по какой причине. Также считается неповиновением, если спортивная пара после последнего преодоленного ими препятствия объезжает вокруг него, если это не требуется по схеме маршрута.

3.2. Не противоречит вышеизложенному то, что следующее не рассматривается как неповиновение:

3.2.1. Круги (вольты) в течение 45 сек. после обноса или закидки (независимо от того, нуждалось ли препятствие в восстановлении) для выбора удобного подхода к препятствию.

3.2.2. Пересечение собственного следа между двумя последовательными прыжками, если на схеме маршрута такая траектория задана сплошной линией.

4. Отклонение от маршрута

4.1. Отклонением спортивной пары от маршрута считается, если она:

4.1.1. не соблюдает маршрут, указанный на опубликованной схеме;

4.1.2. не пересекает линию старта или линию финиша между флажками и в правильном направлении (п. 2.3.6, п. 2.3.17 статьи XI-17);

4.1.3. пропускает створы обязательного прохождения (п. 2.3.7 статьи XI-17);

4.1.4. не преодолевает препятствия в указанном порядке или направлении – за исключением некоторых специальных соревнований (п. 2.3.10-11. статьи XI-17);

4.1.5. прыгает или делает попытку прыжка через препятствие, которое не является частью маршрута, или пропускает препятствие на маршруте. Препятствия, не включенные в маршрут, должны быть закрыты, однако,

невыполнение этого условия не освобождает спортсмена от исключения за прыжок через препятствие, не входящее в маршрут.

4.2. Неисправленное отклонение от маршрута влечет за собой исключение спортивной пары.

5. Закидка

5.1. Закидка – это остановка лошади перед препятствием, которое она должна была преодолеть, независимо от того, сопровождалось ли это разрушением или смещением препятствия, или нет.

5.2. Остановка перед препятствием, без осаживания и без разрушения препятствия, за которой немедленно следует прыжок с места, не наказывается.

5.3. Если остановка продолжительная, или если лошадь, вольно или невольно, делает хотя бы один шаг назад, это считается закидкой, и наказывается соответственно.

5.4. Если лошадь прошла сквозь препятствие, судья на колоколе должен немедленно решить, считать ли это закидкой или разрушением препятствия. Если он решает, что произошла закидка, то дается однократный сигнал колокола, и участник должен быть готов к повторной попытке преодоления препятствия сразу после его восстановления (п. 7-8 статьи XI-15).

5.4.1. Если судья решает, что закидки не было, то сигнал колокола не дается, а спортивная пара должна продолжить выступление. При этом участник штрафуются за разрушение препятствия.

5.4.2. Если сигнал колокола был дан, а участник по ходу преодолевает другие элементы системы, это не влечет за собой исключения или начисления дополнительных штрафных очков, даже если он сбивает этот элемент системы.

6. Обнос

6.1. Обнос – когда лошадь выходит из-под контроля спортсмена и обходит препятствие, которое она должна преодолеть, или проходит мимо створов обязательного прохождения.

6.2. Если лошадь преодолевает препятствие между двумя красными или между двумя белыми флажками, считается, что препятствие преодолено неправильно. Спортивная пара наказывается как за обнос, и должен преодолеть препятствие снова и правильно.

6.3. Считается обносом и наказывается соответствующим штрафом, если лошадь полностью или какой-либо своей частью, заходит за линию препятствия, которое она должна преодолеть, или за линию любого элемента системы, или за линию финиша, или за линию створов обязательного прохождения.

7. Сопротивление

7.1. Сопротивление – это отказ лошади двигаться вперед, ее остановка по любой причине, один или несколько полных, или частичных пируэтов, а также «свечки» или осаживание, по какой бы то ни было причине.

7.2. Соппротивлением также считается, когда спортсмен останавливает лошадь в любой момент и по любой причине, кроме случаев, когда это делается из-за неправильно восстановленного препятствия или когда спортсмен хочет привлечь внимание Гранд-Жюри к какому-либо непредвиденному обстоятельству (п. 8.3 статьи XI-15). Соппротивление штрафуются так же, как и закидка, кроме обстоятельств, описанных в п. 6.2. статьи XI-15.

8. Падения

8.1. Падение спортсмена

8.1.1. Падение спортсмена на боевом поле

Спортсмен считается упавшим, если он намеренно или невольно отделился от своей лошади, и при этом либо коснулся земли, либо должен это сделать, чтобы вернуться в седло, или должен в этих целях использовать какие-то формы поддержки или прибегнуть к посторонней помощи.

8.1.2. Если не ясно, использовал ли спортсмен для предотвращения своего падения какую-либо опору или постороннюю помощь, сомнения должны трактоваться в пользу спортсмена.

8.2. Падение спортсмена вне боевого поля

Спортсмен считается упавшим, если невольно отделился от своей лошади. Если спортсмен намеренно спешился, это не считается падением.

8.3. Падение лошади.

Лошадь считается упавшей, когда ее плечо и бедро коснулись грунта, или препятствия и грунта.

8.4. Порядок действий в случае падения спортсмена и/или лошади

В случае падения спортсмена и/или лошади в любое время на арене для соревнований, на разминочном поле или еще где-либо в пределах места проведения соревнований, спортсмен должен быть осмотрен медицинской службой соревнований (или врачом, если медицинская служба не доступна) до того, как спортсмену будет позволено принять участие в текущем гите или в следующем гите или соревновании турнира. Соответственно лошадь должна быть осмотрена Ветеринарным делегатом или ветеринарным врачом соревнований, до того, ей будет позволено принять участие в следующем гите или маршруте согласно положениям, прописанным в п. 4.1 – 4.3 ниже.

8.4.1. Падение на боевом поле

8.4.1.1. Падение до старта

В случае падения спортсмена и/или лошади в любое время до пересечения линии старта (п. 1.2 статьи XI-15), спортивная пара не исключается. Спортсмен должен быть осмотрен медицинской службой (или врачом если медицинская служба не доступна), а лошадь (в случае ее падения) должна быть осмотрена Ветеринарным делегатом или ветеринарным врачом до того, как им будет позволено принять участие в текущем или следующем гите или маршруте. В этом случае пара всадник/лошадь переносится ниже в стартовом протоколе если это возможно (если такая возможность отсутствует, то окончательное решение о возможности старта спортивной пары принимается Гранд-жюри).

8.4.1.2. Падение во время гита

В случае падения спортсмена и/или лошади во время гита пара исключается из соревнования (п. 2.3.25 статьи XI-17). Если спортсмен заявился более чем на одной лошади, он/она должен быть осмотрен медицинской службой (или врачом, если медицинская служба не доступна) до того, как ему/ей будет позволено принять участие текущем гите на другой лошади. В этом случае Гранд-Жюри может перенести время старта участника на более позднее, если необходимо. Лошадь должна быть осмотрена Ветеринарным делегатом или ветеринарным врачом соревнований до того, как ей будет позволено принять участие в следующем гите или маршруте.

8.4.1.3. Падение после пересечения линии финиша

В случае падения спортсмена и/или лошади после пересечения линии финиша, пара не исключается из соответствующего маршрута. Спортсмен должен быть осмотрен медицинской службой (или врачом, если медицинская служба не доступна), соответственно лошадь должна быть осмотрена Ветеринарным делегатом или ветеринарным врачом соревнований до того, как спортсмену и/или лошади будет позволено принять участие в перепрыжке или втором гите, или любом другом маршруте турнира. Для подробной информации касательно падения спортсмена и/или лошади после пересечения линии финиша см. п. 1.4.2 статьи XI-16.

8.4.2. Падение на тренировочном поле

В случае падения спортсмена и/или лошади на разминочном поле перед выездом на боевое поле для участия в первом или втором гите соревнования, спортсмен должен быть осмотрен медицинской службой (или врачом, если медицинская служба не доступна), соответственно лошадь должна быть осмотрена Ветеринарным делегатом или ветеринарным врачом соревнований до того, как спортсмену и/или лошади будет позволено принять участие в соответствующем гите. В случае падения спортсмена и/или лошади на разминочном поле перед выездом на боевое поле для участия в перепрыжке, Гранд-Жюри может, на свое усмотрение, отложить перепрыжку на достаточное количество времени, чтобы спортсмен был осмотрен медицинской службой (или врачом, если медицинская служба не доступна), соответственно лошадь была осмотрена Ветеринарным делегатом или ветеринарным делегатом, либо исключить спортивную пару из перепрыжки.

8.4.3 В случае падения спортсмена и/или лошади в любом месте на территории проведения соревнований Гранд-Жюри имеет право не допустить спортсмена и/или лошадь к дальнейшему участию в маршруте и/или турнире.

9. Неразрешенная помощь

9.1. Любое физическое вмешательство третьего лица, произошедшее между пересечением спортивной парой линии старта в правильном направлении и пересечением линии финиша после преодоления последнего препятствия, по просьбе спортсмена или без нее, с целью помочь спортсмену или его лошади, рассматривается как неразрешенная помощь.

9.2. В некоторых исключительных случаях Гранд-Жюри может разрешить спортсмену выйти на спортивную арену пешком или с помощью другого лица, и это не будет рассматриваться как неразрешенная помощь.

9.3. Любая помощь спортсмену, сидящему верхом на лошади (поправка седла или оголовья, подача хлыста), может повлечь за собой его исключение (п. 2.3.30., п. 2.4.3. статьи XI-17). Подача спортсмену в течение гита его шлема и/или очков не считается неразрешенной помощью.

9.4. Наушники и/или другие электронные средства коммуникации никогда не могут использоваться во время выступления в соревнованиях по конкуру под угрозой исключения. Во избежание любых сомнений сообщается, что спортсмены, группы, и любые другие лица, находясь в седле, могут носить один наушник в любое время, кроме как во время выступления.

Статья XI-15. *Время гита*

1. Общие положения.

1.1. Время гита – это время, затраченное спортивной парой на то, чтобы завершить выступление, с учетом коррекции времени (п. 7 настоящей статьи), если таковая имело место. Отсчет времени гита участника начинается с момента пересечения линии старта в соответствии с п. 1.2. ниже или после истечения 45 сек. обратного отсчета, если эта процедура применяется (п. 1.2. статьи XI-11), в зависимости от того, что произошло раньше. Отсчет времени гита продолжается до того момента, когда спортсмен верхом на лошади пересекает линию финиша в правильном направлении после того, как преодолел последнее препятствие. Время гита регистрируется в секундах с точностью до сотых долей секунды при использовании электронной системы регистрации времени, и с точностью до десятых долей секунды – при регистрации времени с помощью ручных секундомеров.

1.2. Гит начинается, когда спортивная пара пересекает линию старта в правильном направлении в первый раз после сигнала колокола. Он продолжается до момента, когда спортсмен верхом на лошади пересекает линию финиша в правильном направлении, преодолев последнее препятствие.

1.3. В случае использования табло оно должно показывать обратный отсчет 45 сек. и быть четко видимым для спортсменов.

2. Норма времени

2.1. Норма времени гита в каждом соревновании определяется в зависимости от длины маршрута и скорости движения, как установлено п. 9 настоящей статьи.

3. Предельное время (лимит времени).

3.1. Предельное время (лимит времени) – время, равное двойной норме времени для всех соревнований с установленной нормой времени.

4. Регистрация времени

4.1. Каждый маршрут турнира должен проводиться с одной и той же системой регистрации времени или одними и теми же средствами учета

времени. Использование электронной системы учета времени (хронометража) является обязательным для всех всероссийских и межрегиональных соревнований, и настоятельно рекомендуется к использованию на региональных и муниципальных соревнованиях. При использовании электронного хронометража время фиксируется с точностью до одной сотой секунды. Электронная система регистрации времени должна позволять регистрировать номер лошади или фамилию спортсмена и кличку лошади, и время, затраченное на завершение гита. Одновременно с автоматическим оборудованием должен работать как минимум один ручной цифровой секундомер с системой остановки и пуска без сброса на ноль, время которого является резервным.

4.2. На случай, если электронная система хронометража вышла из строя, необходимо иметь два цифровых секундомера в судейской, и еще один – для отсчета времени после сигнала колокола в случае неповиновения, прерывания гита до его возобновления, времени, прошедшего между преодолением двух последовательных препятствий, и предельного времени при сопротивлении лошади. Главный судья или член Гранд-Жюри должен иметь цифровой секундомер с системой остановки и пуска без сброса на ноль.

4.3. В случае выхода из строя электронной системы хронометража, время каждой спортивной пары, которой это касается, должно быть определено секундомерами с точностью до сотых долей секунды.

4.4. При отсутствии системы электронной регистрации времени и регистрации его ручными секундомерами в ложе Гранд-Жюри должны быть три секундомера, которые могут быть остановлены и повторно пущены без сброса на ноль. Два секундомера требуются для регистрации времени, затраченного спортивной парой на прохождение маршрута, и отдельный секундомер измеряет время, прошедшее от сигнала, разрешающего старт, до пересечения линии старта в правильном направлении, времени, прошедшего между преодолением двух последовательных препятствий и времени при сопротивлении. Старший судья соревнования или член Гранд-Жюри должен иметь цифровой секундомер с системой остановки и пуска без сброса на ноль.

4.4.1. В протокол соревнований вносится время, показанное одним и тем же секундомером. Вторым секундомер является резервным.

4.5. Видеосъемка никогда не может использоваться для определения времени спортсмена.

4.6. Если пересечение спортивной парой линии старта и/или финиша недостаточно хорошо видно из судейской ложи, то для подачи сигнала о пересечении этих линий возможно использовать одного или двух вспомогательных лиц с флагами. Время, затраченное спортивной парой на прохождение маршрута, регистрируется только Гранд-Жюри.

5. Остановленное время

5.1. После остановки отсчета времени участник может свободно перемещаться по полю до того момента, пока сигнал колокола не разрешит ему продолжить маршрут.

Отсчет времени запускается повторно в момент, когда спортивная пара подъедет к месту, где отсчет времени был остановлен. Исключением из этого положения является неповиновение лошади и разрушение препятствия, в этом случае применяется п. 7 настоящей статьи.

5.2. Ответственность за запуск и остановку отсчета времени лежит исключительно на старшем судье. Система хронометража должна обеспечивать возможность выполнения этой процедуры. Секундометрист не является ответственным за данную функцию.

5.3. Электронная система хронометража должна не только регистрировать время, затраченное участником на прохождение гита, но и обладать возможностью внесения коррекции времени, если таковая применялась.

6. Неповиновение при остановленном времени

6.1. Отсчет времени гита прерывается только в соответствии с положениями п. 7-8 настоящей статьи. Отсчет времени не прерывается в случае отклонения от маршрута, обноса или закидки.

6.2. Неповиновение лошади при остановленном времени не наказывается, кроме случая второй (в соответствии с таблицами «А», «В1» и «С») или третьей (в соответствии с таблицей «В2») закидки, последовавшей за первой или второй закидкой с разрушением препятствия.

6.3. Положения, касающиеся исключения из соревнований, остаются в силе и при остановленном времени.

7. Коррекция времени

7.1. Если вследствие неповиновения лошади участник смещает или разрушает препятствие, на котором произошло неповиновение, или флажок, определяющий границы канавы с водой или естественного препятствия, а также во всех случаях, когда характер препятствия изменяется при сбивании флага, дается сигнал колокола, и отсчет времени останавливается до тех пор, пока препятствие не будет восстановлено. После восстановления препятствия сигнал колокола сообщает, что маршрут готов и спортивная пара может продолжить выступление. Спортивная пара получает штрафные очки за закидку, и ко времени, затраченному ею на выступление, должно быть добавлено 6 сек. коррекции времени. Отсчет времени запускается повторно в момент отталкивания лошади на то же препятствие, где произошла закидка. Если неповиновение с разрушением препятствия произошло на втором или последующих элементах системы, секундомеры включаются повторно в тот момент, когда лошадь отталкивается для преодоления первого препятствия системы.

8. Остановка в течение гита

8.1. В случае, когда спортивная пара по какой-либо причине или в силу непредвиденных обстоятельств не может продолжать гит, то должен быть дан сигнал колокола, останавливающий спортсмена. В тот же момент, когда

очевидно, что участник останавливается, отсчет времени также должен быть прерван. Как только причины, вызвавшие остановку, будут устранены, должен быть подан сигнал колокола, и отсчет времени запускается с момента, когда участник достигает точно того же места, на котором он находился, когда отсчет времени был прерван; при этом штрафные очки не начисляются, и 6 сек. коррекции времени не добавляются ко времени выступления спортивной пары.

8.2. Если участник не останавливается после сигнала колокола, он продолжает движение по маршруту на свой собственный риск, и отсчет времени не останавливается. Гранд-Жюри должна решить, нужно ли исключить спортивную пару за отказ остановиться, или, при данных обстоятельствах, ей может быть позволено движение далее по маршруту. Если спортивная пара не исключена, и ей позволено продолжить выступление, то считаются все очки, полученные как на предшествующих сигналу колокола препятствиях, так и на последующих.

8.3. Если участник остановился самостоятельно, чтобы указать Гранд-Жюри, что препятствие, которое должно быть преодолено, восстановлено неправильно, или что он не может продолжать движение по маршруту по другим непредвиденным и не зависящим от него обстоятельствам, отсчет времени должен быть прерван немедленно.

8.3.1. Если размеры восстановленного препятствия не нарушены, и это препятствие восстановлено, или непредвиденные обстоятельства, на которые ссылался участник, не признаются таковыми Гранд-Жюри, то спортивная пара штрафует за остановку в течение гита (п. 7.2. статьи XI-14), и к ее времени добавляется 6 сек.;

8.3.2. Если препятствие или его часть нуждается в восстановлении, или Гранд-Жюри признает наличие непредвиденных обстоятельств, спортивная пара не штрафует. Время перерыва в прохождении маршрута не включается в результат участника, а отсчет времени останавливается и не продолжается до того момента, пока он не выйдет на ту же точку, где он остановился. Учитывается любая задержка участника при прохождении маршрута, и соответствующее количество секунд вычитается из зарегистрированного времени прохождения маршрута.

9. Скорость

9.1. Скорость движения по маршруту на соревнованиях по конкуру:

9.1.1. На открытых площадках: минимум 350 м/мин и максимум 400 м/мин. В закрытых помещениях и в соревнованиях с высотой препятствий до 100 см скорость может быть уменьшена до 325 м/мин. В соревнованиях по дисциплинам «конкур (высота в холке до 150 см)», «конкур (высота в холке до 150 см) – командные соревнования» (CSNP/CSNPO) минимальная скорость может быть уменьшена до 300 м/мин.

9.1.2. В маршрутах «На мощность прыжка», «На силу и ловкость» и «Соревнованиях по прыжкам в высоту» минимальная скорость не устанавливается.

Статья XI-16. Системы регистрации ошибок и таблицы начисления штрафных очков.

1. Общие положения

1.1. Во внимание принимаются все ошибки, совершенные спортивной парой между пересечением линии старта и линии финиша. Штрафные очки начисляются до момента пересечения спортивной парой линии финиша. Исключение: разрушение последнего препятствия на маршруте считается ошибкой, если верхний элемент препятствия падает с одной или обеих колобашек до того, как спортивная пара покинула спортивную арену или до момента, когда дан колокол, разрешающий следующему участнику начать выступление, в зависимости от того, что происходит раньше. Определения ошибок даны в статье XI-14.

1.2. Неповиновение, произошедшее в течение остановленного времени (п. 1.2 статьи XI-11), не штрафуются.

1.3. Неповиновение и падения, произошедшие между моментом, когда спортивная пара выходит на боевое поле, и моментом пересечения линии старта в правильном направлении, не наказываются. Однако в случае падения спортсмена и/или лошади с момента входа спортивной пары на боевое поле и до момента пересечения линии старта в правильном направлении после того, как был дан сигнал для старта, пара не допускается к участию в данном гите или маршруте, и в технических результатах маршрута указывается «не стартовал». Гранд-Жюри имеет право не допустить спортсмена и/или лошадь к дальнейшему участию в турнире.

1.4. Падение спортсмена и/или лошади после пересечения линии финиша не влечет за собой исключения, однако в случае падения после финиша применяются следующие статьи:

1.4.1. В случае падения спортсмена и/или лошади после пересечения линии финиша в маршрутах с немедленной перепрыжкой, спортивная пара исключается из перепрыжки и получает последнее место в перепрыжке, одинаковое со спортивными парами, которые были сняты на перепрыжке, отказались в ней участвовать или сошли с дистанции. Спортсмен должен быть осмотрен представителями медицинской службы (или врачом, если медицинская служба не доступна) соревнований или, соответственно, лошадь должна быть осмотрена ветеринарным делегатом или ветеринарным врачом соревнований, до того, как спортсмену/лошади будет разрешено принимать участие в следующих маршрутах данного турнира.

1.4.2. В случае падения спортсмена и/или лошади после пересечения линии финиша в соревнованиях с перепрыжкой, которая проводится по окончании основного гита всеми участниками, или после пересечения линии финиша первого гита двухгитовых соревнований, спортсмен должен быть осмотрен представителями медицинской службы соревнований (или врачом, если медицинская служба не доступна), соответственно лошадь должна быть осмотрена ветеринарным делегатом или ветеринарным врачом соревнований, до того, как спортсмену/лошади будет разрешено принимать участие в перепрыжке или, соответственно, втором гите. В случае если проходит

соревнование с перепрыжкой, Гранд-Жюри может, на свое усмотрение, принять решение отложить перепрыжку на достаточное количество времени для того, чтобы спортсмен был осмотрен медицинской службой (или врачом, если медицинская служба не доступна), или соответственно лошадь была осмотрена Ветеринарным делегатом или ветеринарным врачом соревнований, либо исключить пару из перепрыжки. В случае маршрута в два гита, Гранд-Жюри может перенести время старта спортсмена во втором гите на более позднее, если это необходимо.

1.4.3. В случае падения спортсмена и/или лошади после пересечения линии финиша в перепрыжке, или пересечения линии финиша в первом гите, если спортивная пара не была квалифицирована для участия в перепрыжке, или после пересечения линии финиша на соревнованиях без перепрыжки, спортсмен должен быть осмотрен представителями медицинской службы соревнований (или врачом если медицинская служба не доступна) соревнований или, соответственно, лошадь должна быть осмотрена ветеринарным делегатом или ветеринарным врачом соревнований, до того, как спортсмену/лошади будет разрешено принимать участие в последующих маршрутах данного турнира.

1.5. В случаях, указанных в п. 4.1-4.3 выше, Гранд-Жюри оставляет за собой право не допускать спортсмена и/или лошадь к участию в маршруте и/или турнире.

1.6. Результат участника регистрируется только в ложе Гранд-Жюри. Видеозаписи и другие материалы, включая, но не ограничиваясь официальной видеозаписью, могут использоваться при рассмотрении протестов, поданных в установленном порядке.

1.7. Каждый номер программы должен судиться минимум тремя судьями – членами Гранд-Жюри в судейской ложе (одним из которых может быть Главный судья). Отступления от этого правила могут быть сделаны на соревнованиях муниципального статуса; на которых соревнование может судиться 2 судьями – Главным судьей и одним членом Гранд-жюри. В случае, если в маршрут входит препятствие «канавы с водой», в состав Гранд-Жюри должен входить как минимум один дополнительный судья на это препятствие.

2. Таблицы начисления штрафных очков

2.1. Таблица А.

2.1.1. Ошибки, совершенные спортивной парой, наказываются штрафными очками или исключением согласно таблице, приведенной в этой статье.

ОШИБКА	ШТРАФНЫЕ ОЧКИ
Первое неповиновение	4 штрафных очка
Разрушение препятствия при прыжке	4 штрафных очка
Попадание одной или несколькими ногами в «канаву с водой» или отпечаток на рейке, ограничивающей ее размеры со стороны приземления	4 штрафных очка

Падение лошади или спортсмена, или обоих, на любых соревнованиях	Исключение
Второе неповиновение или другое нарушение, описанное в п. 2 статьи XI-17	Исключение
Превышение предельного времени	Исключение
Превышение нормы времени во всех соревнованиях, проводимых по таблице «А»	1 штрафное очко за каждую секунду и начатую секунду

2.1.2. Штрафы за неповиновения суммируются не только на одном и том же препятствии, но и в течение всего гита.

2.2. Таблица «В1».

2.2.1. Ошибки, совершенные спортивной парой, наказываются штрафными очками или исключением согласно таблице, приведенной в этой статье.

ОШИБКА	ШТРАФНЫЕ ОЧКИ
Первое неповиновение	4 штрафных очка
Разрушение препятствия при прыжке	4 штрафных очка
Попадание одной или несколькими ногами в «канаву с водой» или отпечаток на рейке, ограничивающей ее размеры со стороны приземления	4 штрафных очка
Падение лошади или спортсмена, или обоих, на любых соревнованиях	Исключение
Второе неповиновение или другое нарушение, описанное в п. 2 статьи XI-17	Исключение
Превышение предельного времени	Исключение
Превышение нормы времени в первом и втором гитах и в перепрыжке без учета времени	1 штрафное очко за каждые 4 начатые секунды
Превышение нормы времени в перепрыжке с учетом времени	1 штрафное очко за каждую секунду и начатую секунду

2.2.2. Штрафы за неповиновения суммируются не только на одном и том же препятствии, но и в течение всего гита.

2.3. Таблица «В2».

2.3.1. Ошибки, совершенные спортивной парой, наказываются штрафными очками или исключением согласно таблице, приведенной в этой статье.

ОШИБКА	ШТРАФНЫЕ ОЧКИ
Первое неповиновение	3 штрафных очка
Второе неповиновение	6 штрафных очков
Разрушение препятствия при прыжке	4 штрафных очка
Попадание одной или несколькими ногами в «канаву с водой» или отпечаток на рейке, ограничивающей ее размеры со стороны приземления	4 штрафных очка
Падение лошади или спортсмена, или обоих, на любых соревнованиях	Исключение

Третье неповиновение или другое нарушение, описанное в п. 2 статьи XI-17	Исключение
Превышение предельного времени	Исключение
Превышение нормы времени в первом и втором гитах и в перепрыжке без учета времени	0,25 штрафного очка за каждую секунду и начатую секунду
Превышение нормы времени в перепрыжке с учетом времени	1 штрафное очко за каждую секунду и начатую секунду

2.3.2. Штрафы за неповиновения суммируются не только на одном и том же препятствии, но и в течение всего гита.

2.3.3. Таблица «B2» не может применяться в официальных соревнованиях в маршрутах с высотой препятствий 130 см и выше. По таблице B2 рекомендуется проводить соревнования по дисциплинам «конкур (высота в холке до 150 см)», «конкур (высота в холке до 150 см) – командные соревнования» (CSNP/CSNPO), «конкур – на лошади до 6 лет» и соревнования для возрастной группы «мальчики, девочки».

3. Результаты по таблицам «А», «B1» и «B2».

3.1. Результат выступления спортивной пары получается путем сложения штрафных очков, полученных за ошибки на препятствиях, и штрафа за время. Согласно установленным условиям соревнования, время может приниматься во внимание для определения первого места и/или последующих мест, в случае равенства штрафных очков.

4. Методы определения результатов по таблицам «А», «B1» и «B2».

4.1. Маршруты «без учета времени».

4.1.1. Маршрут проводится без учета времени, с нормой времени, и спортивные пары с равным количеством штрафных очков делят призовые места. В зависимости от условий, изложенных в Регламенте соревнований, при равенстве штрафных очков за первое место может быть предусмотрены одна или две перепрыжки без учета времени. По данной статье рекомендуется проводить соревнования по дисциплинам «конкур (высота в холке до 150 см)», «конкур (высота в холке до 150 см) – командные соревнования» (CSNP/CSNPO), «конкур – на лошади до 6 лет» и соревнования для возрастных групп «мальчики, девочки» при высоте препятствий до 110 см.

4.1.2. Маршрут проводится без учета времени, с нормой времени, но в случае равенства штрафных очков у спортивных пар, претендующих на первое место, должна быть проведена одна перепрыжка с учетом времени. Остальные спортивные пары занимают места согласно своим штрафным очкам в первом гите.

4.1.3. Маршрут проводится без учета времени, с нормой времени, но в случае равенства штрафных очков среди спортивных пар, претендующих на первое место, должна быть сначала проведена перепрыжка без учета времени, а в случае дальнейшего равенства штрафных очков среди спортивных пар, претендующих на первое место, проводится вторая перепрыжка с учетом времени. Остальные участники занимают места в

соответствии со штрафными очками первой перепрыжке и, если необходимо, со штрафными очками первого гита.

4.2. Типы маршрутов, проводимые с учетом времени

4.2.1. Маршрут «На чистоту и резвость»: спортивные пары, имеющие одинаковое количество штрафных очков, претендующие на любое место, занимают места согласно времени, затраченному ими на завершение гита. В случае равенства штрафных очков и времени среди спортивных пар, претендующих на первое место, может быть проведена перепрыжка по укороченному маршруту с возможным увеличением высоты и/или ширины препятствий, если таковая прямо указана в Регламенте данных соревнований, в противном случае перепрыжка не проводится и спортивные пары делят места.

4.2.2. Маршрут «С перепрыжкой»: маршрут проводится с учетом времени, но в случае равенства штрафных очков среди спортивных пар, претендующих на первое место, должна быть проведена одна перепрыжка с учетом времени. Остальные спортивные пары занимают места согласно штрафным очкам и времени, показанному в основном гите. В маршрутах с высотой препятствий до 130 см включительно перепрыжки могут проводиться по таблице «С», если это предусмотрено Регламенте соревнований.

4.2.3. Маршрут проводится с учетом времени, как и в п. 4.2.3. настоящей статьи, но, если в результате первой перепрыжки, проведенной с учетом времени, есть спортивные пары, закончившие маршрут с равным количеством штрафных очков и претендующие на первое место, то должна быть проведена вторая перепрыжка с учетом времени. Остальные спортивные пары занимают места согласно штрафным очкам и времени в первой перепрыжке, и, при необходимости, в соответствии с их штрафными очками и временем в основном гите.

4.3. Во всех типах маршрутов, где распределение по местам определяется с учетом времени, в случае равенства штрафных очков и времени за первое место может проводиться перепрыжка по сокращенному маршруту на препятствиях, которые могут быть увеличены в высоту и/или в ширину, в зависимости от условий Регламенте соревнований. Если условия перепрыжки не определены в Регламенте соревнований, то это означает, что данный маршрут проводится без перепрыжки (п. 1.6. статьи XI-19).

4.4. Ни при каких обстоятельствах число перепрыжек для одного номера программы, проводимого в соответствии с п. 4.1.1. и п. 4.2.1 настоящей статьи, не может превышать двух (п. 1.4. статьи XI-19).

5. Таблица «С».

5.1. В соответствии с этой таблицей определения результатов ошибки, совершенные спортивной парой, наказываются либо штрафными секундами, которые добавляются ко времени, затраченному спортивной парой на прохождение гита, либо приводят к исключению.

5.2. Штрафы по таблице «С»

ОШИБКА	ШТРАФНЫЕ ОЧКИ
--------	---------------

Разрушение препятствия или попадание одной или несколькими ногами в «канаву с водой» или отпечаток на рейке, ограничивающей ее размеры со стороны приземления	4 сек. (3 сек. во второй фазе маршрутов «В две фазы», в маршрутах «На выбывание» и любых перепрыжках, проводимых по таблице «С») для соревнований на открытом грунте. 3 сек для соревнований в помещении
Первое неповиновение	Нет (автоматически затраченным временем)
Первое неповиновение, с повалом и/или смещением препятствия	Коррекция времени 6 сек.
Падение лошади или спортсмена, или обоих, на любых соревнованиях	Исключение
Второе неповиновение или другое нарушение, описанное в п. 2 статьи XI-17	Исключение

5.3. В соревнованиях, проводимых по таблице «С», норма времени не устанавливается. Предельное время составляет:

5.3.1. три (3) минуты, если длина маршрута составляет 600 м и более;

5.3.2. две (2) минуты, если длина маршрута составляет менее 600 м

Превышение предельного времени влечет за собой исключение спортивной пары из маршрута.

5.4. Подсчет результата по таблице «С»

Результат спортивной пары определяется путем сложения времени, затраченного на прохождение маршрута (с учетом коррекции времени, если она есть), и штрафов, полученных за разрушение препятствия в соответствии с п. 5.2. настоящей статьи, и выражается в секундах.

5.5. Спортсмены, желающие использовать маршруты «На чистоту и резвость» (п. 4.2.1. настоящей статьи) и маршруты, проводимые по таблице «С», только в качестве тренировки или с целью получения квалификации для участия в последующих маршрутах, должны сообщить об этом в секретариат турнира. Такие спортивные пары должны будут стартовать первыми. Несоблюдение участниками вышеуказанного положения может, по решению Гранд-Жюри, повлечь за собой их исключение (п. 2.4.4 статьи XI-17).

5.6. В случае равенства результата, участники делят места, кроме случаев, когда перепрыжка за первое место него была оговорена отдельно в Регламенте соревнований.

Статья XI-17. *Наказания за нарушения Правил*

1. Денежные штрафы и желтые карточки.

1.1. В дополнение к любым другим санкциям, которые могут быть наложены в соответствии с настоящими Правилами, главный судья, технический делегат и шеф-стюард соревнований по конкуру имеют право вручать Желтые карточки в соответствии с разделом ОР «Дисциплинарный кодекс».

1.2. Денежные штрафы могут быть наложены Гранд-Жюри в следующих случаях:

1.2.1. если участник после окончания своего выступления или после исключения из маршрута не покидает спортивную арену немедленно;

1.2.2. если участник после исключения или добровольного отказа от продолжения маршрута перед выездом со спортивной арены делает более

одной попытки преодолеть одиночное препятствие, или преодолевает его в неправильном направлении, или преодолевает или делает попытку прыжка через препятствие/препятствия системы;

1.2.3. если участник без разрешения Гранд-Жюри преодолел на боевом поле препятствие для прессы, или после окончания своего выступления был исключен за преодоление одного или нескольких препятствий после пересечения финишной линии;

1.2.4. если участник использует на тренировочных и разминочных полях препятствия, отличные от предоставленных Оргкомитетом (п. 4.3.1. статьи XI-9);

1.2.5. если участник преодолевает или делает попытку преодолеть пробное препятствие на спортивной арене большее количество раз, чем это разрешено (п. 4 статьи XI-10);

1.2.6. если спортсмен не поприветствовал Гранд-Жюри или официальных персон после въезда на спортивную арену (п. 3.1. статьи XI-5);

1.2.7. если имеет место повторный случай отсутствия идентификационного номера лошади (п. 4 статьи XI-43);

1.2.8. если спортсмен нарушает установленные требования к форме одежды и/или снаряжению и размещению на них рекламы (статьи XI-5, XI-6);

1.2.9. если спортсмен нарушает указания Оргкомитета, в том числе – в отношении времени и порядка использования сооружений и полей, предоставленных для проведения турнира, времени и порядка подачи заявок на старт или времени и порядка выполнения установленных в Регламенте соревнований финансовых обязательств перед Оргкомитетом;

1.2.10. если спортсмен во время осмотра маршрута прикасался к препятствию с целью его изменить;

1.2.11. если спортсмен не выполняет указания официальных лиц или демонстрирует некорректное поведение по отношению к официальным лицам турнира или любым другим лицам, присутствующим на турнире (другим спортсменам, представителям и сотрудникам МСФ/ОСФ/РСФ, журналистам, зрителям и т.д.);

1.2.12. если спортсмен повторно совершает нарушение после получения предупреждения;

1.2.13. если участник, находясь на боевом поле в ожидании своего старта, помешал выступлению или регистрации времени выступающей спортивной пары.

1.3. Все денежные штрафы, наложенные Гранд-Жюри, оплачиваются в соответствии с процедурой, описанной в «Дисциплинарном кодексе ФКСР».

2. Исключение

2.1. Если иначе не определено в Правилах или в условиях проведения соревнований, исключение означает, что спортивная пара не имеет права продолжать участвовать в текущем маршруте (номере программы). Решение об исключении также имеет «обратную силу», т.е. может быть вынесено «задним числом».

2.2. После исключения из маршрута или добровольного отказа от продолжения маршрута спортивная пара имеет право совершить одну попытку прыжка через любое одиночное препятствие, входящее в маршрут, за исключением канавы с водой. Это, однако, не относится к исключению в результате падения.

2.3. В параграфах, изложенных ниже, определены причины, по которым спортивная пара исключается из соревнований по конкуру.

Гранд-Жюри обязана исключить спортивную пару из соревнования в следующих случаях:

2.3.1. прыжок или попытка прыжка через любое препятствие на спортивной арене до начала гита, кроме пробного препятствия, утвержденного Гранд-Жюри;

2.3.2. прохождение створов старта и преодоление первого препятствия маршрута до подачи сигнала к началу гита;

2.3.3. задержка более чем на 45 сек. после начала отсчета времени гита, если спортивная пара не преодолевает первое препятствие в течение этого времени, кроме случаев, которые вызваны не зависящими от участника обстоятельствами (п. 1.2 статьи XI-11);

2.3.4. непрерывное сопротивление лошади в течение 45 сек. во время гита (п. 7 статьи XI-14);

2.3.5. если спортивная пара потратила более 45 сек. между прыжками через два последовательных препятствия или между последним препятствием и линией финиша;

2.3.6. прыжок через первое препятствие маршрута без пересечения линии старта между флажками и в правильном направлении (п. 4.1.2 статьи XI-14);

2.3.7. пропуск створов обязательного прохождения маршрута или не соблюдение траектории движения по маршруту, обозначенной на схеме сплошной линией (п. 4.1.3 статьи XI-14);

2.3.8. преодоление или попытка преодоления во время гита препятствия, не входящего в маршрут (п. 4.1.5 статьи XI-14);

2.3.9. пропуск препятствия на маршруте (п. 4.1.5 статьи XI-14), или отсутствие попытки преодолеть снова препятствие, на котором произошла закидка или обнос;

2.3.10. преодоление препятствий в неправильном порядке (п. 4.1.4 статьи XI-14);

2.3.11. преодоление препятствия в неправильном направлении (п. 4.1.4 статьи XI-14);

2.3.12. превышение предельного времени (п. 2.1.1, п. 2.2.1, п. 2.3.1 п. 5.3. статьи XI-16);

2.3.13. прыжок или попытка прыжка через препятствие, разрушенное в результате закидки, до его восстановления;

2.3.14. прыжок или попытка прыжка через препятствие, если после прерывания гита участник не стал дожидаться сигнала колокола на возобновление движения (п. 3.1 статьи XI-11);

2.3.15. если после закидки или обноса в системе все ее элементы не были вновь преодолены (п. 5.3 статьи XI-13) – кроме случая с закрытой частью системы (п. 7 статьи XI-13);

2.3.16. если каждый из элементов системы не преодолевается отдельно и последовательно (п. 5.2 статьи XI-13);

2.3.17. не пересечение линии финиша между флажками и в правильном направлении после преодоления последнего препятствия и до того, как спортивная пара покидает арену (п. 4.1.2 статьи XI-14);

2.3.18. выход спортсмена и/или лошади за пределы спортивной арены без разрешения Гранд-Жюри, в том числе до старта;

2.3.19. выход лошади без спортсмена за пределы спортивной арены до окончания гита, а также до старта;

2.3.20. принятие спортсменом, сидящим верхом на лошади во время гита, от кого-либо любого предмета, кроме шлема и/или очков (п. 9.3.1 статьи XI-14);

2.3.21. несоблюдение правил относительно снаряжения (статья XI-6);

2.3.22. несчастный случай со спортсменом или лошадью, который делает невозможным завершение ими соревнования (п.4 настоящей статьи);

2.3.23. выход из закрытой системы в неправильном направлении или смещение закрытой системы;

2.3.24. второе (таблицы «А», «В1» и «С») (п. 2.1.1, п. 2.2.1, п. 5.2. статьи XI-16 или третье (таблица «В2») (п. 2.3.1. п. 5.3. статьи XI-16) неповиновение лошади на маршруте в течение гита;

2.3.25. падение спортсмена или лошади во время гита (п. 8.4.1.2 статьи XI-14); примечание: падение после пересечения линии финиша не ведет к исключению (п. 8.4.1.3 статьи XI-14);

2.3.26. если Гранд-Жюри считает, что лошадь или спортсмен не в состоянии продолжать соревнование по любой причине.

2.3.27. прыжок или попытка прыжка через любое препятствие на спортивной арене после завершения гита, кроме случая, когда обстоятельства делают невозможным для участника избежать преодоления препятствия, например, в соревнованиях с немедленной перепрыжкой или в соревнованиях «В две фазы», если сигнал колокола дали слишком поздно, чтобы спортсмен мог безопасно остановить лошадь перед препятствием (п. 7 статьи XI-10 относительно разрешения преодолеть препятствие для прессы).

2.3.28. преодоление или попытка преодоления препятствия без защитного шлема или в неправильно застегнутом или не застегнутом защитном шлеме, кроме случаев, когда для участника небезопасна немедленная остановка для поправки защитного шлема (п. 1.4 статьи XI-5);

2.3.29. ношение спортсменом наушников и/или других электронных средств связи во время выступления (п. 1.8 статьи XI-5);

2.3.30. кровь на боку (боках) лошади;

2.3.31. кровь во рту лошади (в случае незначительного кровотечения, если, например, лошадь прикусила язык или губу, Официальное лицо может разрешить промыть или протереть рот и позволить участнику продолжать

выступление; любое повторное появление крови во рту лошади повлечет за собой исключение);

2.3.32. прыжок или попытка прыжка через любое препятствие, кроме разрешенных для разминки, при проведении разминки на боевом поле (п. 5.4. статьи XI-9).

2.4. Исключение остается на усмотрение Гранд-Жюри в следующих случаях:

2.4.1. если после объявления имени спортсмена и/или его номера он не выезжает на спортивную арену;

2.4.2. если спортсмен не въезжает на арену верхом на лошади или выходит с арены пешком (кроме случаев падения после пересечения линии финиша; в этих случаях от спортсмена не требуется сесть верхом на лошадь, чтобы покинуть спортивную арену);

2.4.3. в случае оказания любого вида неразрешенной физической помощи, не считая оговоренного выше в п. 2.3.20;

2.4.4. в случае использования участником скоростных маршрутов по Таблицам «А», «В1» и «В2» или «С» для тренировки лошади без предварительного уведомления об этом секретариата соревнований (п. 5.5 статьи XI-16);

2.4.5. если участник не останавливается после подачи сигнала колокола во время гита (п. 1.3 статьи XI-11, п. 8.2 статьи XI-15);

3. Дисквалификация

3.1. Дисквалификация означает, что спортсмен, лошадь (лошади), и/или спортивная пара не может принимать дальнейшее участие в текущем маршруте (номере программы) или в любых других маршрутах турнира. Дисквалификация может также быть наложена в отношении номеров программ, по которым уже подведены итоги.

3.2. Гранд-Жюри может дисквалифицировать в следующих случаях:

3.2.1. выход на спортивную арену пешком после начала маршрута;

3.2.2. тренировка лошадей на спортивной арене, преодоление или попытка преодоления препятствия без разрешения Гранд-Жюри (п. 4, п. 7, п. 7 статьи XI-10);

3.2.3. преодоление или попытка преодоления пробного препятствия на боевом поле большее число раз, чем разрешено (п. 4 статьи XI-10);

3.2.4. прыжок или попытка прыжка через любое препятствие на боевом поле или через препятствие, входящее в маршрут следующего соревнования (п. 4 статьи XI-10), за исключением случаев, описанных в п. 5 статьи XI-9 о проведении разминки на боевом поле);

3.2.5. отказ от участия в перепрыжке без разрешения Гранд-Жюри или без уважительной причины;

3.2.6. тренировка лошадей в период проведения соревнований с использованием препятствий, не относящихся к числу предоставленных для этой цели Оргкомитетом (п. 4.3.1 статьи XI-9);

3.2.7. прыжок через препятствия на разминочных/тренировочных полях в неправильном направлении, как и через пробное препятствие, если оно есть, на спортивной арене (п. 4.3.1. статьи XI-9 и п. 4 статьи XI-10);

3.2.8. все случаи жестокого обращения и/или насилия по отношению к лошади, о которых официально лицу сообщает кто-либо из членов Гранд-Жюри, или стюард, или любое другое лицо;

3.3. Дисквалификация обязательна в следующих случаях:

3.3.1. обнаружение следов, указывающих на чрезмерное использование шпор или хлыста где-либо на теле лошади; также могут быть наложены дополнительные санкции (статья XI-18);

3.3.2. преодоление любых неразрешенных препятствий где-либо на территории проведения соревнований;

3.3.3. отъезд с места проведения соревнований вместе с лошастью, с любой целью, в период соревнований (в случае проведения соревнований с ветеринарной инспекцией и размещением лошадей на весь период соревнований).

4. Несчастные случаи.

4.1. Если имел место несчастный случай, в результате которого спортсмен либо лошадь не могут закончить соревнование, пара исключается. Если, несмотря на несчастный случай, спортсмен заканчивает гит, но не покидает спортивную арену верхом, это не влечет за собой его исключения.

4.2. Если Гранд-Жюри считает, что спортсмен или лошадь не могут продолжить участие после несчастного случая, они должны быть исключены.

Статья XI-18. *Жестокое обращение с лошадьми*

1. Строго запрещены любые формы жестокого обращения с лошастью, что включает, но не ограничивается, различными формами подбивок (п. 2.1 настоящей статьи).

За любое действие, или последовательность действий, которые, по мнению Гранд-Жюри, могут быть определены как жестокое обращение с лошастью, в соответствии с разделом ОР «Дисциплинарный кодекс», может быть назначено одно и/или несколько из следующих наказаний:

желтая карточка (раздел ОР «Дисциплинарный кодекс»);

денежный штраф;

исключение;

дисквалификация.

2. К жестокому обращению с лошастью относится следующее:

2.1. Подбивка лошадей

Термин «подбивка» в данном толковании включает все искусственные методы, назначение которых состоит в том, чтобы на соревнованиях заставить лошадь прыгать выше или более аккуратно. Практически невозможно перечислить все возможные средства подбивки, но, в общем, она состоит в том, что спортсмен и/или его пешие помощники, за поведение которых отвечает спортсмен, ударяют чем-либо по ногам лошади (не имеет значения, кто и чем), либо преднамеренно создают ситуацию, чтобы лошадь

сама ударилась о какой-либо элемент препятствия. Это достигается тем, что ставится слишком высокое и/или широкое препятствие, обозначаются ложные линии основания препятствия, намеренно размещаются на земле на неправильном расстоянии жерди для работы на рыси или элементы системы; лошадь перед прыжком намеренно задерживают поводом или, наоборот, резко высыпают на препятствие, создают другие затруднения, или такие условия прыжка, когда лошадь не может, не ударившись, преодолеть тренировочное препятствие.

В случае подбивки или применения других жестоких методов тренировки, если это имело место в период юрисдикции Гранд-Жюри, спортсмен и лошадь должны быть дисквалифицированы от участия во всех соревнованиях как минимум на двадцать четыре часа. Кроме того, Гранд-Жюри может применить любые дополнительные санкции, какие сочтет необходимыми в данных обстоятельствах, включая, но не ограничиваясь дисквалификацией спортсмена и/или лошади со всего турнира.

2.2. Чрезмерное использование хлыста:

- хлыст не должен использоваться, чтобы дать выход темпераменту спортсмена. Такое применение хлыста всегда рассматривается как чрезмерное;

- использование хлыста для удара по голове лошади всегда рассматривается как чрезмерное;

- никогда нельзя наносить хлыстом более чем три подряд удара по лошади. Повреждение кожного покрова лошади всегда считается чрезмерным использованием хлыста;

- хлыст никогда не должен использоваться после исключения.

Спортсмен, уличенный в чрезмерном или неправильном применении хлыста, должен быть дисквалифицирован и, по усмотрению Гранд-Жюри, на него также может быть наложен денежный штраф.

2.3. Другие формы жестокого обращения

Жестокое обращение с лошастью в любой другой форме (как, например, повышение или понижение чувствительности конечностей, использование запрещенных методов тренировок, избыточное использование шпор, и другие методы, описанные в «Ветеринарном регламенте» ОР и любых других Правилах, и Регламентах, но не ограничиваясь только ими), запрещено и должно быть наказано в соответствии с данными Правилами.

Статья XI-19. *Перепрыжки*

1. Общие положения

1.1. Только спортивные пары, которые равно претендуют на первое место после одного или нескольких предварительных гитов в одном и том же маршруте, могут участвовать в перепрыжке. Спортсмены должны выступать в перепрыжке на тех же лошадях, что и в основном гите.

1.2. В принципе, перепрыжка должна проводиться по тем же правилам и по той же таблице, что и предшествующий/предшествующие ей гит/гиты, и

по правилам перепрыжки для этого типа маршрутов. Однако, перепрыжка во второстепенном маршруте, который проводится по таблицам «А», «В1» или «В2», может быть проведена по таблице «С», при условии, что это оговорено в Регламенте соревнований. В любом случае, все перепрыжки должны быть проведены немедленно по окончании основного гита (гитов) соревнования.

1.3. Если это оговорено в Регламенте соревнований, то Оргкомитет может принять решение о том, что спортивные пары, закончившие первый гит без штрафных очков, могут сразу же стартовать в перепрыжке. В таком случае должен быть дан сигнал колокола, разрешающий спортивной паре стартовать в маршруте перепрыжки, с применением правила отсчета 45 сек., изложенного в п. 1.2 статьи XI-11, если процедура обратного отсчета применяется. Спортивные пары, квалифицировавшиеся для участия в перепрыжке, не должны покидать спортивную арену между завершением предыдущего гита и началом перепрыжки. Перепрыжки такого рода разрешены только в маршрутах, проводимых по таблицам «А», «В1» и «В2» согласно п. 4.1.2 и п. 4.2.2 статьи XI-11, и не могут быть разрешены для соревнований Гран-При турнира или для соревнования с наибольшим призовым фондом турнира. Если никто из спортсменов не закончил основной гит без штрафных очков, распределение по местам производится в соответствии с п. 4.1.1 и п. 4.2.1 статьи XI-11 соответственно.

1.4. За исключением некоторых типов маршрутов, описанных далее в настоящих правилах («На силу и ловкость», «Соревнование по прыжкам в высоту»), ни в одном соревновании не может проводиться более двух перепрыжек.

1.5. Порядок старта в перепрыжке (перепрыжках) должен остаться тем же, что и для предшествующего гита, если иное не оговорено в Регламенте соревнований.

1.5.1. Порядок старта в перепрыжке в соревнованиях личного первенства может быть, в качестве альтернативы, установлен в порядке, обратном времени спортсменов, показанном в предыдущем гите, или в том же порядке, что и в предыдущем гите. Метод определения порядка старта в перепрыжке должен быть указан в Регламенте соревнований; если это не указано, то считается, что порядок старта в перепрыжке тот же, что и в предшествующем гите.

1.6. В случае равенства штрафных очков у спортивных пар, претендующих на первое место, перепрыжка может проводиться в соответствии с Регламентом соревнований. Если в Регламенте соревнований не оговариваются условия проведения перепрыжки, то это должно означать, что маршрут проводится без перепрыжки.

2. Препятствия в перепрыжке.

2.1. Препятствия в перепрыжке могут быть изменены в высоту и/или в ширину (полностью или частично), но не более, чем на 10 см по сравнению с высотой/шириной препятствий в основном маршруте. Однако размеры препятствий маршрута перепрыжки могут быть увеличены только в том

случае, если спортивные пары, претендующие на первое место, завершили предшествующий гит без штрафных очков на препятствиях.

2.2. Если в основной маршрут входила одна или несколько систем препятствий, то в маршрут(ы) перепрыжки (перепрыжек) также должна быть включена как минимум одна система.

2.3. Количество препятствий в перепрыжке может быть уменьшено минимум до шести – в случае, если в основном маршруте 9 и более препятствий, и минимум до пяти – если в основном маршруте не более 8 препятствий (система во всех случаях считается как одно препятствие).

2.4. Форма, тип и цвет препятствий перепрыжки не могут быть изменены, но разрешается убрать один или более элементов из системы препятствий. Если система является тройной или четверной, то ее центральный элемент/элементы не могут быть удалены.

2.5. Порядок преодоления препятствий в перепрыжке может быть изменен по сравнению с первоначальным маршрутом.

2.6. В перепрыжке расстояние между элементами системы никогда не может быть изменено.

2.7. Максимум два дополнительных одиночных препятствия могут быть добавлены в маршрут перепрыжки. Оба препятствия должны находиться на боевом поле во время осмотра маршрута или построены из препятствий, находившихся на спортивной арене в предыдущем гите или гитах; если препятствия, взятые из предыдущего гита (гитов) для перепрыжки построены иначе, чем раньше, или с использованием других материалов, они не считаются дополнительными препятствиями, при условии, что изменения были одобрены Гранд-Жюри, и спортсмены уведомлены об этом и изменения внесены в вывешенную схему маршрута. Двумя добавочными препятствиями могут быть либо два отвесных (отвесных), либо два широтных препятствия, либо одно широтное и одно отвесное препятствие. Как на схеме маршрута, так и на самих этих препятствиях должно быть четко обозначено, можно ли их преодолевать с любой стороны или только с одной из сторон. Если препятствие, включенное в предыдущий гит (гиты), в перепрыжке должно быть преодолено в обратном направлении, такое препятствие считается одним из двух разрешенных для добавления в перепрыжку. Препятствие, которое в первом или втором гите было отвесным, может быть переделано в широтное препятствие в перепрыжке или наоборот, и в этом случае оно должно считаться одним из двух дополнительных препятствий.

Система из двух отвесных препятствий в основном маршруте в перепрыжке может быть преодолена в обратном направлении, но в этом случае такая система будет считаться как два дополнительных препятствия в перепрыжке.

3. Исключение, схождение с дистанции или отказ спортивной пары от участия в перепрыжке, втором гите или решающем гите

3.1. Участник, который сошел, был исключен или с разрешение Гранд-Жюри отказался участвовать в маршруте перепрыжки или второго гита или

решающего гита, должен занять одинаковое последнее место в перепрыжке/втором гите/решающем гите. То же относится к командам, принимающим участие в командных соревнованиях, за исключением случаев, когда команда отказывается участвовать во втором гите Командного Чемпионата России или Командного Кубка России, так как команда, отказавшаяся от участия во втором гите, не имеет места в командном зачете.

3.2. Спортивная пара, которая отказалась от участия в перепрыжке, втором гите или решающем гите без разрешения Гранд-Жюри либо не предупредив Гранд-Жюри, будет занимать место после спортивных пар, сошедших с дистанции, или тех, кто был исключен в перепрыжке/втором гите/решающем гите.

3.3. Если перед решающей перепрыжкой все спортивные пары, квалифицировавшиеся для участия в ней, отказываются принимать в ней участие, Гранд-Жюри должна решить, может ли этот отказ быть принят или он должен быть отклонен. Если Гранд-Жюри принимает отказ, то Оргкомитет должен распределить между ними ценные призы по жребию, а призовые деньги за соответствующие места при этом складываются вместе и делятся поровну между участниками. Если участники не выполняют распоряжения Гранд-Жюри о том, что они должны продолжить участие в соревнованиях, то они теряют право на получение ценных призов и эти участники получают только призовые деньги и занимают самое низкое место из тех, которые они могли бы занять, участвуя в перепрыжке.

Статья XI-20. Классификация по местам в отдельном номере программы (маршруте) и церемония награждения

1. Распределение спортивных пар по занятым местам в номере программы (маршруте) и/или зачете проводится с учетом используемой таблицы и в соответствии с Регламентом соревнований.

2. Любая спортивная пара, у которой нет шансов занять призовое место, по усмотрению Гранд-Жюри может быть остановлена в любой момент своего выступления.

3. Спортивные пары, которые не смогли закончить первый гит соревнований, не имеют права на получение каких-либо призов, кроме некоторых специальных соревнований.

4. Призеры соревнований, квалификационных к другому соревнованию, сохраняют выигранные призы, даже если они отказываются принимать участие в тех соревнованиях, к которым они получили квалификацию.

5. Церемония награждения может проводиться в пешем или конном строю в соответствии с условиями Регламента соревнований. Рекомендуется проводить церемонию награждения в конном строю во всех маршрутах «Гран-При» или финальных маршрутах.

5.1. В случае проведения церемонии награждения в конном строю победитель и призеры маршрута обязаны принять участие в церемонии

награждения на тех лошадях, на которых они заняли соответствующие места. Однако, в целях безопасности Гранд-Жюри может сделать исключение.

5.2. В случае, если церемония награждения проводится в конном строю и боевое поле на момент проведения церемонии подготовлено для очередного номера программы, спортсмен не может участвовать в такой церемонии на лошади, выступающей в следующем маршруте. В противном случае Гранд-Жюри имеет право принять решение о недопуске этой пары до участия в предстоящем номере программы.

6. Если победитель или призер не принимает участие в церемонии награждения без уважительных причин, то Гранд-Жюри может, по своему усмотрению, разрешить Оргкомитету лишить этого спортсмена приза. При этом Оргкомитет должен указать в Регламенте соревнований и программе соревнований количество призеров, которые должны принять участие в церемонии награждения. Если в Регламенте соревнований или программе не указано количество призеров, для которых участие в церемонии награждения является обязательным, тогда все спортивные пары, занявшие призовые места в соревновании, должны выезжать на награждение. Количество призеров, приглашаемых на церемонию награждения, должно составлять не менее 3.

7. На всех соревнованиях лошади победителей и призеров должны награждаться памятными розетками.

8. За исключением попон, предоставленных спонсорами соревнований, все лошади на церемонии награждения должны быть без попон. При определенных обстоятельствах Гранд-Жюри может, однако, решить не применять это правило.

9. На соревнованиях всероссийского статуса Оргкомитет должен предусмотреть награждение владельца лошади победителя Гран-При с его участием в церемонии награждения, если он присутствует на турнире.

10. В соревнованиях по дисциплинам «конкур (высота в холке до 150 см)», «конкур (высота в холке до 150 см) – командные соревнования» (CSNP/CSNPO) и соревнованиях для возрастной группы «мальчики, девочки» Оргкомитетам рекомендуется вручать как можно больше специальных призов, например, участникам с лучшим стилем езды, за лучшее представление пони на ветеринарной инспекции и т.д.

Статья XI-21. *Классификация по местам в личном первенстве*

1. Победители и призеры спортивных соревнований определяются в соответствии с одной из следующих схем:

1.1. по наименьшей сумме штрафных очков, полученных спортивной парой в квалификационных маршрутах и Гран-При (финальном маршруте), включенных в соответствующую программу соревнований.

В случае равенства суммы штрафных очков, в соответствии с условиями Регламента соревнований о соревнованиях места распределяются по одному из следующих принципов:

1.1.1. более высокое место занимает спортивная пара, показавшая лучший результат в финальном маршруте;

1.1.2. для определения победителя личного первенства проводится перепрыжка с учетом времени. В случае равенства штрафных очков и времени перепрыжки спортивные пары делят места.

Спортивные пары, не закончившие или не стартовавшие в финальном и/или квалификационном маршруте/маршрутах, занимают места после спортивных пар, закончивших все маршруты, входящие в программу соревнований, в соответствии с суммой мест маршрутов/маршрута предыдущих дней.

Если участник не закончил ни один из квалификационных маршрутов, включенных в программу соревнований, он не занимает места в личном первенстве.

1.2. по результатам «Гран-При» (п. 1 статьи XI-24) соответствующей программы, допуск к которому осуществляется на основании результатов, включенных в соответствующую программу квалификационных маршрутов.

Статья XI-22. Классификация по местам в командном первенстве в спортивных дисциплинах, содержащих в своем наименовании слова «командные соревнования».

Победители и призеры командных соревнований определяются по одной из следующих схем:

1.1. В случае участия команд, состоящих из 3 участников (полный состав).

1.1.1. Результат команды определяется по наименьшей сумме штрафных очков 2 лучших участников команды, полученных в зачетном маршруте, включенном в соответствующую программу соревнований (для маршрутов в 2 гита – двух лучших участников команды в каждом из гитов) в один соревновательный день.

В случае, если зачетный маршрут закончил только один из членов команды, команда исключается из командного первенства.

В случае равенства суммы штрафных очков у команд, претендующих на призовое место (с первого по третье), более высокое место занимает команда, чей лучший участник занял более высокое место в зачетном маршруте. В случае равенства суммы штрафных очков у команд, претендующих на другие места, команды занимают одинаковые места.

1.1.2. Результат команды определяется по сумме штрафных очков двух лучших участников каждой команды в первом и втором зачетных маршрутах, включенных в соответствующую программу соревнований (для маршрутов в 2 гита – двух лучших участников команды отдельно в каждом из гитов). В случае равенства суммы штрафных очков за призовое место (с первого по третье) учитывается сумма штрафных очков команд (двух лучших членов команды) во втором маршруте (для маршрутов в 2 гита – двух лучших членов команды во втором гите, если равенство по-прежнему сохраняется – сумма штрафных очков команд (двух лучших членов команды в каждом гите

отдельно) в 2 гитах). Если и в этом случае равенство сохраняется, может быть проведена перепрыжка за призовое место, в которой будут принимать участие по одному из членов каждой команды. Если перепрыжка не указана в Регламенте соревнований, команды делят места. В случае равенства суммы штрафных очков у команд, претендующих на другие места, команды занимают одинаковые места.

В случае если первый зачетный маршрут закончил только один член команды, результат команды равен: сумма штрафных очков финишировавшего члена команды плюс 40 штрафных очков. В случае, если второй зачетный маршрут (для маршрутов в 2 гита – хотя бы один из гитов) закончил только один член команды, команда исключается из соревнований. Если ни один из членов команды не закончил первый или ни один из гитов второго зачетных маршрутов, команда исключается из командного первенства.

1.2. В случае участия команд, состоящих из 4 участников (полный состав).

1.2.1. Результат команды определяется по наименьшей сумме штрафных очков трех лучших участников команды, полученных в зачетном маршруте, включенном в соответствующую программу соревнований (для маршрутов в 2 гита – трех лучших участников команды в каждом из гитов) в один соревновательный день.

В случае, если зачетный маршрут закончил только один или два из членов команды, команда исключается из командного первенства.

В случае равенства суммы штрафных очков у команд, претендующих на призовое место (с первого по третье), более высокое место занимает команда, два лучших участника которой имеют лучшую сумму мест в зачетном маршруте. Если равенство сохраняется, более высокое место занимает команда, чей лучший участник занимает более высокое место в зачетном маршруте. В случае равенства суммы штрафных очков у команд, претендующих на другие места, команды занимают одинаковые места.

1.2.2. Результат команды определяется по сумме штрафных очков трех лучших участников каждой команды в первом и втором зачетных маршрутах, включенных в соответствующую программу соревнований (для маршрутов в 2 гита - трех лучших участников команды в каждом из гитов). В случае равенства суммы штрафных очков за призовое место (с первого по третье) учитывается сумма штрафных очков команд (трех лучших участников команды) во втором маршруте (для маршрутов в 2 гита – трех лучших участников команды во втором гите, если равенство по-прежнему сохраняется – сумма штрафных очков команд (трех лучших участников команды в каждом гите отдельно) в двух гитах). Если и в этом случае равенство сохраняется, может быть проведена перепрыжка за призовое место, в которой будут принимать участие по одному из членов каждой команды. Если перепрыжка не указана в Регламенте соревнований, команды делят места. В случае равенства суммы штрафных очков у команд, претендующих на другие места, команды занимают одинаковые места.

В случае, если первый зачетный маршрут закончили только два члена команды, результат команды равен: сумма штрафных очков двух финишировавших членов команды плюс 40 штрафных очков. Если первый зачетный маршрут закончил только один из членов команды, команда исключается из командного первенства. В случае, если второй зачетный маршрут (для маршрутов в 2 гита – хотя бы один из гитов) закончил только один член команды, команда исключается из командного первенства. Если ни один из членов команды не закончил первый или ни один из гитов второго зачетных маршрутов, команда исключается из командного первенства.

В случае равенства суммы штрафных очков команд, претендующих на другие места (кроме призовых), команды занимают одинаковые места.

2. В случае проведения какого-либо из маршрутов, входящих в программу командных соревнований по таблице начисления штрафных очков, отличной от таблиц «А», «В1» и «В2», или по другой системе определения результата, способ перевода результатов, полученных участниками спортивных команд в зачетном маршруте, в штрафные очки, должен быть указан в Регламенте соревнований.

3. Конкретный способ, применяемый при определении результатов командного первенства, указывается в Регламенте соревнований.

Статья XI-23. Типы маршрутов в соревнованиях по конкуру. Общие положения

1. Существует много различных типов маршрутов, как личных, так и командных. Следующие правила охватывают типы маршрутов, которые чаще всего проводятся на соревнованиях по конкуру.

2. Организационные комитеты могут предусмотреть иные типы маршрутов, но любые маршруты, о которых написано в этой главе, должны проходить строго в соответствии с настоящими Правилами.

Статья XI-24. Классические маршруты и «Гран-При»

1. Классические маршруты и «Гран-При» (последние должны быть ясно указаны в Регламенте соревнований) – это типы маршрутов, в которых чистота преодоления препятствий является главным фактором, хотя при равенстве штрафных очков у претендентов на первое место, скорость может учитываться для определения первенства в первой перепрыжке или, максимум, в двух перепрыжках.

2. Эти маршруты судятся по таблицам «А», «В1» и «В2», с учетом времени или без него, но всегда с нормой времени.

3. Маршрут составляется таким образом, чтобы, прежде всего, проверить прыжковые качества лошади. Количество препятствий, их тип, высота и ширина в рамках установленных пределов, является сферой ответственности Организационного комитета.

4. Квалификация к «Гран-При»/финальному маршруту.

4.1. В случае проведения соревнований более чем в один день, в Регламенте соревнований должны быть указаны условия квалификации к «Гран-При».

4.1.1. В случае проведения однодневных соревнований процедура квалификации к «Гран-при» не применяется.

4.2. На усмотрение Оргкомитета могут быть добавлены условия автоматической квалификации к участию в «Гран-При» для действующего Чемпиона России и Победителя Кубка России в личном зачете – в соревнованиях для спортсменов без ограничения верхней границы возраста; победителей Первенства России в своей возрастной категории – в соревнованиях для спортсменов с ограничением верхней границы возраста

4.3. Спортсмены, за исключением перечисленных выше, должны получить квалификацию к «Гран-при» на тех лошадях, в которых они планируют принять участие в «Гран-при» (квалифицируется спортивная пара). Спортсмены, перечисленные в п. 4.2. настоящей Статьи, получают право участия в «Гран-При» без учета лошадей, на которых они принимают участие в «Гран-При».

4.4. Соревнования, на которых спортивная пара может получить квалификацию для участия в «Гран-При»:

«Классические маршруты» – статья XI-24;

«Мастерс» – п. 4 статьи XI-25;

«Охотничий конкур» или маршрут «На резвость и управляемость» – статья XI-26;

маршрут «Сбил-гони» – статья XI-28;

маршрут «По возрастающей сложности» – статья XI-30;

маршрут «На максимум баллов» – статья XI-31;

«Выбери свой маршрут» – статья XI-32;

маршрут «В два гита» (достаточно закончить первый гит личных соревнований или любой из двух гитов командного соревнования, проводящегося с одинаковыми гитами) – статья XI-34;

обычные маршруты в два фазы (достаточно закончить первую фазу) – п.1. статьи XI-35;

специальный маршрут в две фазы (чтобы спортивная пара выполнила квалификационные требования, необходимо закончить обе фазы) – п.2. статьи XI-35;

маршруты «В группах с решающим гитом» – статья XI-36;

маршруты с решающим гитом – статья XI-37;

«Дерби» – статья XI-38;

«По системам препятствий» – статья XI-39;

Маршруты «На стиль прыжка» – статья XI-40, статья XI-41.

Во избежание возможных сомнений, квалификационные требования для спортивных пар, принимающих участие в «Гран-При», не могут быть выполнены в любом из нижеперечисленных типов маршрутов:

«На мощность» – п. 2 статьи XI-25;

«По шести препятствиям» – п. 3 статьи XI-25;

«Соревнования по прыжкам в высоту» – п. 4 статьи XI-25;

«До первой ошибки» – статья XI-27;

«Эстафета» – статья XI-29;

«С выбыванием» – статья XI-33;

закончившие только первую фазы «Специальных соревнований в два фазы» – п.2. статьи XI-35;

5. Соревнования «Гран-При» должны проводиться в соответствии с одной из следующих формул:

5.1. в один гит с одной или двумя перепрыжками, первая или вторая перепрыжка на время, или обе – на время;

5.2. в два гита (идентичных или разных) с одной окончательной перепрыжкой на время;

5.3. в два гита, при этом второй гит – на время;

Статья XI-25. *Маршруты «На силу и ловкость»*

1. Общие положения

1.1. Цель этих типов маршрутов – продемонстрировать способность лошади преодолевать ограниченное число больших препятствий.

1.2. В случае равенства результатов за первое место проводятся последовательные перепрыжки.

1.3. Препятствия в перепрыжке всегда должны быть той же формы, типа и цвета, что и в основном маршруте.

1.4. Если после третьей перепрыжки победитель не определен, то Гранд-Жюри может прекратить соревнование. После четвертой перепрыжки Гранд-Жюри обязана остановить соревнование. Оставшиеся спортивные пары занимают одинаковые места.

1.5. Если, после третьей перепрыжки, участники не хотят продолжать соревнования, Гранд-Жюри должна остановить соревнование.

1.6. Если спортивные пары имеют штрафные очки в третьей перепрыжке, четвертая перепрыжка проводиться не должна.

1.7. В случае равенства штрафных очков, время никогда не является решающим фактором. В этих маршрутах нет нормы времени и нет предельного времени.

1.8. Эти маршруты судятся по таблице «А».

1.9. Если нет возможности разминать лошадей на разминочной арене, пробное препятствие должно быть размещено на спортивной арене. Факультативное препятствие не разрешено.

1.10. Если позволяют размеры спортивной арены и количество участников, то Гранд-Жюри может принять решение о том, что спортивные пры, не выбывшие после первой или второй перепрыжки, могут не покидать спортивную арену. В этом случае, Гранд-Жюри может разрешить разминочное препятствие.

2. Маршрут «На мощность прыжка»

2.1. Первый гит включает от четырех до шести одиночных препятствий, из которых, как минимум, одно должно быть отвесным. Первое

препятствие должно быть, как минимум, 120 см в высоту, два препятствия должны иметь высоту, на 20 – 30 см превышающие высоту первого препятствия, и одна стенка или отвесное препятствие должна иметь высоту, на 30-40 см превышающую высоту первого препятствия. Максимальная высота препятствий в первом гите должна быть четко указана в Положении (регламенте) о соревнованиях. Запрещены системы препятствий, водные препятствия, канавы и естественные препятствия.

Допускается использовать стенку с наклонной передней частью со стороны отталкивания (максимальный вынос основания – 30 см).

2.2. Вместо стенки может быть использовано отвесное препятствие, в этом случае используется комбинация из планок с верхней жердью, или комбинация из планок и жердей с верхней жердью, или только из жердей.

2.3. В случае равенства штрафных очков за первое место, должны быть проведены последовательные перепрыжки через два препятствия, одним из которых должна быть стенка или отвесное препятствие, а другим – высотно-широтное препятствие (п. 3 статьи XI-13).

2.4. В перепрыжках оба препятствия должны регулярно увеличиваться в высоту, а высотно-широтное препятствие – также и в ширину. Отвесное препятствие или стенка могут быть увеличены в высоту только в том случае, если участники, претендующие на первое место, не имеют штрафных очков в предыдущем гите (п. 2.1 статьи XI-19).

3. Маршрут «По шести препятствиям»

3.1. В этом маршруте шесть отвесных препятствий размещаются по прямой линии на расстоянии, приблизительно 11 м одно от другого. Они должны быть конструктивно одинаковыми и составлены только из жердей одного типа. Колобашка, используемая для поддержки жердей, должна иметь глубину не более 20 мм. Число препятствий может быть уменьшено в зависимости от размера спортивной арены.

3.2. Все препятствия могут быть как одинаковой высоты – например, 1.20 м; или последовательно увеличиваться в высоту, например: 110 см, 120 см, 130 см, 140 см, 150 см, 160 см; или первые два по 120 см, следующие два по 130 см и так далее.

3.3. В случае закидки или обноса спортивная пара должна продолжить движение с того препятствия, на котором произошла ошибка.

3.4. Первая перепрыжка проводится по шести препятствиям, высота которых должна быть увеличена, но только в том случае, если участники, претендующие на первое место, не имели штрафных очков в первом гите. После первой перепрыжки количество препятствий может быть уменьшено до четырех, но расстояние между ними должно оставаться тем же – приблизительно 11 м, как требовалось изначально (убираться должны более низкие препятствия).

4. «Мастерс»

4.1. Этот маршрут состоит из первого (основного) гита и максимум четырех перепрыжек. В основном гите ставится маршрут из шести препятствий (включая одну двойную систему), с высотой препятствий

максимум 1,50 м, шириной – максимум 1,40 – 1,70 м. В каждой перепрыжке, когда участник выезжает на арену, он выбирает одно препятствие, которое нужно поднять. Первая ошибка влечет исключение спортивной пары. В этом случае препятствие, которое было поднято, опускается до своей первоначальной высоты. Препятствия могут быть подняты второй раз в одной и той же перепрыжке только при условии, что все препятствия уже поднимались и не опускались до их первоначальной высоты для данной перепрыжки.

4.2. В случае, если все спортивные пары были исключены в одной из первых трех перепрыжек, спортивные пары, исключенные в последней перепрыжке, принимают участие еще в одной перепрыжке на время, без изменения высоты препятствий, чтобы определить победителя. Участники, исключенные в любой из имевшихся перепрыжек, получают одно и то же место в этой перепрыжке, и считаются занявшими более высокие места, чем спортсмены, снятые в предыдущей перепрыжке и/или в первом гите.

Максимальные размеры препятствий в четвертой решающей перепрыжке: высота 170 см, ширина – 2 м, ширина тройника – максимум 220 см.

5. Маршрут «По прыжкам в высоту»

5.1. В первом гите устанавливается препятствие стенка высотой минимум 140 см. Вместо стенки может быть использовано отвесное препятствие, в этом случае используется комбинация из планок с верхней жердью, или комбинация из планок и жердей с верхней жердью, или только из жердей. В последующих гитах высота препятствия увеличивается на 10 см.

5.2. На поле устанавливается пробное препятствие (п. 3 статьи XI-10).

5.3. Каждый участник может начать свое выступление с любого гита.

5.4. Соревнование судится по таблице «А», «В1» или «В2» без учета времени.

5.5. Участник, закончивший гит без штрафных очков, может, по своему выбору, или принять участие в следующем гите, или пропустить один или несколько последующих гитов, или отказаться от участия в соревновании.

5.6. Участник, имеющий в гите штрафные очки, может по своему выбору, или попытаться преодолеть эту же высоту, или отказаться от участия в дальнейшем соревновании.

5.7. В любом случае, общее количество попыток у каждой спортивной пары не может быть более пяти.

5.8. Победителем соревнования становится спортивная пара, которая без ошибок преодолеет препятствие наибольшей высоты. Если у нескольких спортивных пар по окончании соревнования этот показатель одинаковый, участники занимают одинаковое место.

Статья XI-26. *«Охотничий конкур» или маршрут «На резвость и управляемость»*

1. Цель этого маршрута – продемонстрировать, наряду с прыжковыми качествами, повиновение, управляемость и резвость лошади.

2. Эти маршруты судятся по таблице «С» (п. 5.2 статьи XI-16).

3. Маршруты должны быть построены с большим количеством поворотов, а препятствия должны быть весьма разнообразными (альтернативные препятствия разрешены и настоятельно рекомендуются, чтобы предоставить спортивной паре возможность сократить свой маршрут за счет преодоления более трудного препятствия).

Маршруты, в которые включены прыжки через некоторые естественные препятствия – такие как банкетты, склоны, канавы, и т.д., называются «Охотничий конкур» и должны быть названы так в Положении (регламенте) о турнире. Все другие маршруты этого типа называются «На резвость и управляемость».

4. Траектория движения на схеме маршрута не может быть указана сплошной линией. На схеме маршрута указываются только стрелки, показывающие направление, в котором это препятствие должно преодолеваться.

5. Точки обязательного прохождения включаются в маршрут только в случаях, если это абсолютно необходимо.

Статья XI-27. *Маршрут «До первой ошибки»*

1. Этот тип маршрутов проводится на время, на препятствиях средних размеров, каждое из которых имеет собственный номер. Системы препятствий не разрешаются. Гит заканчивается после первой совершенной ошибки, какой бы она ни была (повал препятствия, любое неповиновение, падение и т.д.).

Когда препятствие разрушено, или когда норма времени исчерпана, дается сигнал колокола. Спортивная пара должна после этого преодолеть следующее препятствие, и секундомеры останавливаются в момент, когда лошадь касается земли передними ногами, но за препятствие, которое преодолено после сигнала колокола, баллы не начисляются.

2. В этом маршруте спортивной паре начисляют два положительных балла за каждое препятствие, преодоленное чисто, и 1 балл – за повал на препятствии.

3. Если произошла ошибка, означающая конец гита, но иная, чем разрушение препятствия – например, неповиновение, или спортивная пара не преодолела препятствия, после которого секундомеры должны быть остановлены, то дается сигнал колокола. Спортивная пара при этом занимает последнее место среди тех, кто получил такое же количество баллов. Падение влечет за собой исключение из соревнования.

4. Победителем соревнования становится спортивная пара, набравшая наибольшее количество положительных баллов. В случае равенства баллов

учитывается время гита, и победителем становится спортивная пара с наименьшим временем.

5. Маршрут «До первой ошибки» может проводиться двумя способами:

5.1. С установленным максимальным количеством препятствий

Когда маршрут проводится с установленным максимальным количеством препятствий, и спортивная пара преодолела последнее, то секундомеры останавливаются в момент пересечения линии финиша.

Только в случае равенства баллов и времени за первое место, может быть проведена перепрыжка до первой ошибки через определенное число препятствий.

5.2. С ограничением времени 60 – 90 сек. (45 сек. в помещениях)

Спортивная пара преодолевает наибольшее количество препятствий в установленное время и повторно начинает маршрут, если установленное время не истекло.

Если установленное время заканчивается в тот момент, когда лошадь уже оттолкнулась, это препятствие – сбитое или преодоленное, засчитывается. Время фиксируется на следующем препятствии в момент, когда лошадь касается грунта передними ногами при приземлении. При равенстве баллов и времени спортивные пары занимают одинаковое место.

Статья XI-28. *Маршрут «Сбил – гони»*

1. В этом типе маршрутов, вместо исключения за первую ошибку, спортивной паре дается два балла за правильно преодоленное препятствие и один – за разрушенное препятствие. Системы препятствий не разрешены.

2. Этот маршрут проводится с ограничением времени в 60 – 90 сек. (45 сек. в закрытом помещении). Первое неповиновение штрафуются автоматически затраченным временем, второе неповиновение лошади или падение влечет за собой исключение спортивной пары.

3. Победителем маршрута становится спортивная пара, которая на момент истечения установленной нормы времени набрал самое большое количество баллов за наименьшее время.

4. Когда установленное время закончилось, дается сигнал колокола. Участник должен преодолеть следующее препятствие, и секундомеры останавливают в тот момент, когда передние ноги лошади касаются грунта, но за препятствие, преодоленное после сигнала колокола, баллы спортивной паре не начисляются.

5. Если установленное время заканчивается в тот момент, когда лошадь уже оттолкнулась, то препятствие засчитывается независимо от того, было оно сбито или нет. Время гита фиксируется на следующем препятствии, в соответствии с п. 3 настоящей статьи.

Если имело место неповиновение со смещением или разрушением препятствия, то фиксированное время должно быть уменьшено на 6 сек, и сигнал колокола дается в соответствующий момент.

6. Если спортивная пара не преодолевает с первой попытки препятствие, на котором должны быть остановлены секундомеры, его гит

считается законченным. Спортивная пара занимает последнее место среди тех, кто получил такое же количество баллов.

Статья XI-29. Эстафеты

1. Общие положения.

1.1. Эти маршруты проводятся для команд, состоящих из двух или трех спортивных пар. Члены команды все вместе выезжают на спортивную арену.

1.2. Маршрут, указанный на схеме, должен быть преодолен последовательно по количеству членов команды.

1.3. Спортивная пара, пересекая линию старта, должна преодолеть первое препятствие, а спортивная пара, преодолевшая последнее препятствие, должна пересечь линию финиша, чтобы секундомеры были остановлены. Если какая-либо спортивная пара пересекает линию финиша после того, как другой участник преодолела предпоследнее препятствие, то команда исключается.

1.4. Время выступления начинается с момента, когда первый член команды пересек линию старта, и заканчивается в момент пересечения линии финиша последним членом команды.

1.5. Норма времени определяется длиной маршрута и скоростью его прохождения, умноженной на количество членов команды.

1.6. Если во время прохождения маршрута произошло неповиновение с разрушением препятствия, то производится коррекция с добавлением времени, затраченным на завершение гита (п. 7 статьи XI-15).

1.7. Исключение любого члена команды означает исключение всей команды.

1.8. Второе неповиновение лошади любого члена команды или падение спортсмена/лошади приводят к исключению всей команды.

1.9. Команда исключается, если при смене участников на маршруте лошадь стартующего следующим участника отталкивается для прыжка через препятствие до того, как передние ноги лошади предыдущего члена команды коснулись грунта.

2. Эстафеты проводятся следующим образом:

2.1. Стандартные эстафеты

2.1.1. В этих маршрутах второй член команды начинает выступление сразу же после того, как первый член команды преодолевает последнее препятствие в своем гите, и так далее.

2.1.2. Как только один из членов команды преодолел последнее препятствие, (т.е. передние ноги его лошади коснулись грунта), следующий спортсмен может прыгать через первое препятствие.

2.1.3. Эти маршруты судятся по таблице «С».

2.2. Эстафеты «До первой ошибки»

Эстафеты «До первой ошибки» проводятся согласно условиям, изложенным для в статье XI-27 маршрутов «До первой ошибки», либо по максимальному количеству препятствий, которые преодолеет вся команда,

либо по ограниченному общему времени, в течение которого вся команда должна преодолеть наибольшее количество препятствий.

2.2.1. По максимальному количеству препятствий

2.2.1.1. Смена членов команды, которая происходит по сигналу колокола, является обязательной каждый раз, когда один из членов команды закончил свой гит либо совершил ошибку, за исключением ошибки на последнем препятствии. Член команды должен заменить предыдущую спортивную пару, начав, соответственно, либо с первого препятствия, либо с препятствия, следующего за препятствием, на котором у предыдущего члена команды имел место повал, или с препятствия, на котором у предыдущего члена команды произошло неповиновение.

2.2.1.2. Если последний член команды закончил свой гит без штрафа, или если он сбивает последнее препятствие маршрута, то его выступление заканчивается на линии финиша, и секундомеры должны быть остановлены в момент ее пересечения.

2.2.1.3. Когда последний член команды сбивает препятствие на маршруте (кроме последнего препятствия), дается сигнал колокола, после чего он должен преодолеть следующее препятствие, чтобы дать возможность зафиксировать показанное им время. Если по какой-либо причине эта спортивная пара не преодолевает препятствия, на котором должны быть остановлены секундомеры, то его команда занимает последнее место среди команд, получивших такое же количество баллов, но у которых время было зафиксировано.

2.2.1.4. В этом соревновании положительные баллы начисляются следующим образом: 2 балла за каждое чисто преодоленное препятствие и 1 балл – за препятствие, преодоленное с повалом. Один балл вычитается за первое неповиновение, два – за следующее неповиновение, имевшее место при прохождении маршрута каждым последующим членом команды (вторым или третьим – в зависимости от количества членов команды). Один балл вычитается за каждую начатую секунду превышения нормы времени.

2.2.1.5. Распределение по местам производится по наибольшему количеству положительных баллов, набранных командами, и наилучшему времени.

2.2.2. С ограничением общего времени

2.2.2.1. В этом случае должны применяться правила, изложенные выше в п. 2.2.1.1, 2.2.1.3 – 2.2.1.5 настоящей статьи.

2.2.2.2. У каждой команды есть фиксированное время из расчета: от 45 сек. (минимум) до 90 сек. (максимум), приходящихся на каждого члена команды, умноженное на число членов команды.

2.2.2.3. Команда преодолевает наибольшее количество препятствий в пределах фиксированного времени, и если оно еще не закончилось, то первый член команды может начать маршрут по второму разу.

2.2.2.4. Если последний член команды сбивает в своем гите последнее препятствие маршрута, то он должен преодолеть первое препятствие маршрута, для того чтобы его время могло быть зафиксировано.

2.2.2.5. Если, во время гита имело место неповиновение с разрушением препятствия, то из нормы времени вычитаются 6 сек. коррекции времени.

2.3. Последовательные эстафеты до первой ошибки

Эти соревнования проводятся по тем же правилам, что и эстафета «до первой ошибки» с максимальным количеством препятствий. Однако при этом члены команды сменяют друг друга после каждой ошибки до тех пор, пока маршрут не будет пройден такое число раз, которое соответствует числу членов команды.

2.4. Произвольная эстафета до первой ошибки.

2.4.1. В этих соревнованиях члены команды могут сменять друг друга по своему усмотрению, но замена является обязательной и происходит каждый раз по сигналу колокола, после того как каждый член команды завершил выступление или в том месте маршрута, где была сделана ошибка.

2.4.2. Произвольные эстафеты судятся по таблице «С».

Статья XI-30. *Маршрут «По возрастающей сложности»*

1. Этот маршрут проводится по шести, восьми или десяти препятствиям, с увеличением их сложности. Системы препятствий не разрешены. Последовательное усложнение достигается не только за счет высоты и ширины препятствия, но также усложнением траектории.

2. Положительные баллы начисляются следующим образом: преодоление без разрушения препятствия № 1 – 1 балл, № 2 – 2 балла, № 3 – 3 балла, и т.д., с общим количеством 21, 36 или 55 баллов. За разрушенное препятствие баллы не начисляются. Другие ошибки, кроме разрушения, штрафуются по таблицам «А», «В1» или «В2».

3. Этот маршрут может проводиться одним из следующих вариантов:

3.1. в один гит с учетом времени без перепрыжки;

3.2. с учетом времени основного гита и с перепрыжкой;

3.3. без учета времени основного гита и с перепрыжкой, которая проводится в случае равенства баллов за первое место по итогам первого гита.

Если перепрыжка проводится, она должна включать в себя как минимум шесть препятствий, которые могут быть увеличены в высоту и/или ширину. Препятствия в перепрыжке должны преодолеваются в том же порядке, что и в первом гите, и оцениваться в положительных баллах по той же системе, что и в первом гите.

4. Если данный маршрут проводится без учета времени и с перепрыжкой, спортивные пары, не попавшие в перепрыжку, распределяются по местам в соответствии с набранным ими в первом гите количеством баллов, без учета времени. Если маршрут проводится с первым гитом с учетом времени и с перепрыжкой, спортивные пары, не попавшие в перепрыжку, распределяются по местам в соответствии с их результатами по времени и штрафным очкам, полученными в первом гите.

5. Для последнего препятствия маршрута может быть предусмотрено альтернативное препятствие – «Джокер». «Джокер» должен быть более

сложным, чем альтернативное препятствие, и оценивается удвоенными положительными баллами. Если спортивная пара разрушает «Джокер», то эти баллы вычитаются из общей суммы баллов, полученных спортсменом до этого момента. По решению Курс-дизайнера вместо одного могут быть поставлены два «Джокера», в качестве альтернативы последнему преодолеваемому препятствию паркура. В этом случае первый «Джокер» стоит 150% баллов от цены последнего препятствия паркура; второй «Джокер» должен быть более трудным, чем первый, и будет стоить 200% баллов от цены последнего препятствия паркура. Спортивная пара может преодолевать любой из «Джокеров» вместо последнего препятствия паркура. Если «Джокер» преодолен чисто, то участник получает 150 или 200% баллов от стоимости последнего препятствия паркура соответственно. Если «Джокер» разрушен (п. 2 статьи XI-14), из общего количества баллов, набранного участником, вычитаются 150 или 200% баллов от стоимости последнего препятствия паркура, соответственно.

Статья XI-31. *Маршрут «На максимум баллов»*

1. В этом маршруте на спортивной арене устанавливается определенное количество препятствий. Каждое препятствие, в соответствии со своей сложностью, оценивается по шкале баллов от 10 до 120. Системы препятствий не разрешены.

2. Препятствия должны быть построены таким образом, чтобы их можно было преодолевать в обоих направлениях.

3. Положительные баллы, присвоенные препятствиям, могут повторяться, по усмотрению Курс-дизайнера. Если нет возможности разместить на спортивной арене 12 препятствий, то Курс-дизайнер может убрать препятствия по своему усмотрению.

4. Спортивная пара получает баллы за каждое чисто преодоленное препятствие. За повал на препятствии баллы не начисляются.

5. Каждой спортивной паре дается от 45 сек. (минимум), и до 90 сек. (максимум). В течение этого времени он может преодолевать любые препятствия в любом порядке и в любом направлении. Линию старта можно пересечь в любом направлении. Линия старта должна быть обозначена четырьмя флагами: по одному красному и белому на каждом конце линии. Во время выступления участник может пересекать линии старта и финиша в любом направлении и сколько угодно раз.

6. Сигнал колокола обозначает окончание времени прохождения гита, во время которого начисляются положительные баллы. После этого сигнала спортивная пара должна пересечь линию финиша в любом направлении, чтобы ее время было зафиксировано; если она не пересекает линию финиша, то исключается. Линия финиша должна быть обозначена четырьмя флагами: по одному красному и белому на каждом конце линии.

7. Если установленное время истекает в тот момент, когда лошадь уже оттолкнулась при заходе на препятствие, то это препятствие засчитывается спортсмену, если оно преодолено чисто.

8. Любое препятствие, сбитое в течение гита, не должно восстанавливаться; если оно преодолевается снова, то баллы за него не начисляются. То же правило применяется и в случае, когда при неповиновении лошади препятствие оказывается разрушенным, или смещается один из его нижних элементов, расположенных в одной вертикальной плоскости с верхней частью. В случае неповиновения без разрушения препятствия участник может преодолеть это же препятствие или перейти на другое препятствие.

9. Каждое препятствие может быть преодолено дважды. Добровольное или случайное преодоление препятствия в третий раз или проезд между флагами уже разрушенного препятствия не влечет за собой исключения, однако спортивная пара не получает баллов за это препятствие.

10. Все виды неповиновения штрафуются затраченным временем. Падение лошади или спортсмена влечет за собой исключение.

11. Спортивная пара, набравшая наибольшее количество положительных баллов, является победителем. В случае равенства баллов решающим фактором будет лучшее время прохождения маршрута, от момента пересечения линии старта после сигнала колокола к началу гита, и до пересечения линии финиша после сигнала колокола, сообщающего об истечении фиксированного времени. В случае равенства баллов и времени для определения первого места между спортивными парами должна быть проведена перепрыжка по той же самой формуле с фиксированным временем – 40 сек., при условии, что это обозначено в Регламенте соревнований. Если это условие не обозначено, спортивные пары с одинаковым количеством положительных баллов и временем делят первое место.

12. Частью маршрута может являться препятствие, обозначенное флажками и называемое «Джокер». «Джокер» может преодолеваться дважды. За каждое чистое преодоление «Джокера» спортивной паре начисляется 200 баллов, но, в случае разрушения «Джокера», из набранной ею суммы баллов должно вычитаться 200 баллов.

Статья XI-32. *«Выбери свой маршрут»*

1. В этом маршруте каждое препятствие может быть преодолено только один раз в порядке, выбранном участником. Спортивная пара, которая преодолела не все препятствия маршрута, исключается. Системы препятствий не разрешены.

2. Участники могут пересекать линии старта и финиша в любом направлении. Линии старта и финиша обозначаются четырьмя флажками; красный и белый с каждой стороны линии.

Препятствия могут преодолеваться в любом направлении, если иное не указано на схеме маршрута.

3. Это соревнование проводится без ограничения скорости, по таблице «С».

4. Если спортивная пара не закончила свой маршрут в течение 120 сек. после начала гита, она должна быть исключена.

5. Все случаи неповиновения штрафуются автоматически затраченным временем. Падение наказывается исключением.

6. Если имеет место закидка или обнос с разрушением или смещением препятствия, то спортивная пара может возобновить прохождение маршрута только после того, как разрушенное или смещенное препятствие будет восстановлено, а Гранд-Жюри даст сигнал для продолжения выступления. При этом спортивная пара может преодолеть любое препятствие по своему выбору. В этом случае к общему времени прохождения гита будет добавлено 6 сек. коррекции времени (п. 7 статьи XI-15).

Статья XI-33. *Маршрут «На выбывание»*

1. В этом маршруте пары спортсменов соревнуются друг с другом. Спортивные пары должны квалифицироваться предварительно либо по результатам отдельного, независимого маршрута программы, либо в предварительном квалификационном гите, который может судиться как по таблицам «А», «В1» или «В2» с учетом времени, так и по таблице «С».

2. Две спортивные пары соревнуются друг с другом одновременно по двум идентичным маршрутам. Системы препятствий не разрешены.

Если один из участников выходит на маршрут другой спортивной пары и этим создает ему помеху, то участник, ответственный за создание помехи, исключается.

3. Победители каждого такого отборочного гита квалифицируются для соревнований парами в последующих отборочных гитах и так далее, пока встреча двух финалистов не определит победителя.

4. В этом маршруте каждый спортсмен может участвовать в гитах на выбывание только на одной лошади, выбрав ее из числа своих лошадей, квалифицировавшихся в предварительном квалификационном гите или в отдельном отборочном соревновании. Если один из пары участников обнаруживает, что его соперник отказался от выступления, то сопернику засчитывается техническое поражение и оставшийся участник автоматически переходит в следующий гит.

5. Если в квалификационном маршруте или в предварительном квалификационном гите два или более участника займут одинаковое место, которое будет последним для участия в финальном соревновании, то в этом случае между ними должна быть проведена перепрыжка на время.

6. Гиты с выбыванием, в которых участвуют по две спортивных пары, проходят без учета времени, если судятся по таблицам «А», «В1» или «В2». Каждая ошибка, какой бы природы она ни была (разрушение, закидка, обнос), штрафуются одним очком. Несмотря на вышесказанное, в случае закидки с разрушением препятствия или без него, спортивная пара продолжает маршрут без преодоления препятствия, на котором произошла закидка, или, если это препятствие было разрушено, не дожидаясь его восстановления. Если соревнование проходит по таблицам «А», «В1» или «В2», участник штрафуются одним очком. Если соревнование проходит по таблице «С», то в этом случае к его времени будет добавлено 3 сек.

Спортивная пара, который минует препятствие, не делая попытки его преодолеть, исключается.

Любое нарушение положений п. 2 статьи XI-17 влечет за собой исключение из соревнования.

7. Если маршрут проходит по таблице «С», то каждая ошибка штрафует 3 сек.

8. Спортивная пара, которая имеет наименьшее количество штрафных очков, либо, в случае равенства очков, первым пересекает линию финиша, квалифицируется для участия в следующем гите. Это повторяется до тех пор, пока встреча двух финалистов не определит победителя. Участники, выбывшие в соответствующих раундах, занимают одинаковые места.

9. Один из членов Гранд-Жюри должен находиться на линии старта для подачи сигнала старта, а другой – на линии финиша для определения спортивной пары, который пересекает эту линию первым.

10. Если в результате отборочного гита получилась «ничья», маршрут должен быть пройден повторно обоими спортивными парами.

11. Если отборочные гиты проходят по таблице «С», то для каждой спортивной пары должен использоваться независимый прибор учета времени.

12. Порядок старта в гитах с выбыванием должен быть составлен согласно схеме для 16 или 8 участников – в соответствии с условиями Положения (регламента) о соревнованиях).

Статья XI-34. *Маршрут «В два гита»*

1. Этот вид программы состоит из двух идентичных или различных маршрутов, преодолеваемых с одинаковой скоростью. Каждый спортсмен должен участвовать в маршруте на одной и той же лошади.

1.1. Спортивные пары, которые в первом гите были исключены или снялись, не могут участвовать во втором гите и не занимают мест в номере программы.

1.1.2. Исключением из этого правила являются командные соревнования, где все члены команды, квалифицированной к участию во втором гите, могут принимать в нем участие, даже в случае, если они не закончили маршрут первого гита.

2. Все спортивные пары должны участвовать в первом гите. Допуск для участия во втором гите регламентируется условиями Положения (регламента) о соревнованиях. Это могут быть либо:

2.1. все спортивные пары, закончившие первый гит;

2.2. ограниченное число спортивных пар (определенный процент или определенное количество участников, в любом случае, не менее 25%) в соответствии с местами, занятыми ими в первом гите (по штрафным очкам и времени или только по штрафным очкам, согласно Регламенту соревнований). Точный процент или количество участников, допускаемых к участию во втором гите, должно быть указано в Регламенте соревнований.

2.2.1. Если первый гит проводится без учета времени, все спортивные пары с равным количеством штрафных очков, претендующие на первое место, а также все спортивные пары с равным количеством штрафных очков, занимающие последнее место, принимают участие во втором гите, даже если это не указано в Регламенте соревнований.

2.2.2. Если первый гит проводится с учетом времени, Оргкомитет может выбрать один из следующих вариантов отбора (какой именно вариант будет использован, должно быть указано в Регламенте соревнований):

2.2.2.1. как минимум, 25% или определенное количество спортивных пар допускаются к участию во втором гите, в соответствии со штрафными очками и временем первого гита. Точное количество в процентах или определенное количество спортивных пар должно быть указано в Регламенте соревнований;

2.2.2.2. как минимум, 25% или определенное количество участников допускаются к участию во втором гите, в соответствии со штрафными очками и временем первого гита; но, в любом случае, допускаются все спортивные пары, закончившие первый гит без штрафных очков. Точное количество в процентах или определенное количество спортивных пар должно быть указано в Регламенте соревнований.

3. Способ судейства этого маршрута должен быть указан в Регламенте соревнований, в соответствии с одной из следующих формул (оба гита должны судиться по одной и той же таблице):

Первый гит	Второй гит	Перепрыжка
Таблица «А», «В1» или «В2»	Таблица «А», «В1» или «В2»	Порядок старта
3.1. С учетом времени	Без учета времени	Обратный штрафным очкам и времени, показанным в 1 гите; в случае равенства результатов участники сохраняют порядок старта, определенный жеребьевкой.
3.2. Без учета времени	Без учета времени	Обратный штрафным очкам в 1 гите; в случае равенства штрафных очков участники сохраняют порядок старта, определенный жеребьевкой.
3.3.1. С учетом времени	С учетом времени	Обратный штрафным очкам и времени, показанным в 1 гите; в случае равенства результатов участники сохраняют порядок старта, определенный жеребьевкой.
3.3.2. Без учета времени	С учетом времени	Обратный штрафным очкам в 1 гите; в случае равенства штрафных очков участники сохраняют порядок старта, определенный жеребьевкой.
3.4.1. С учетом времени	С учетом времени	Обратный штрафным очкам и времени, показанным в 1 гите; в случае равенства результатов участники сохраняют порядок старта, определенный жеребьевкой.
3.4.2. Без учета времени	С учетом времени	Обратный штрафным очкам в 1 гите; в случае равенства штрафных очков участники сохраняют порядок старта, определенный жеребьевкой.

4. Распределение по местам.

4.1. Распределение по местам происходит в соответствии со штрафными очками и времени, показанными в перепрыжке. Распределение мест среди спортивных пар, не попавших в перепрыжку, производится в соответствии с суммой штрафных очков, полученных в обоих гитах, и временем первого гита.

4.2. Распределение по местам происходит в соответствии со штрафными очками и времени, показанными в перепрыжке. Распределение мест среди спортивных пар, не попавших в перепрыжку, производится в соответствии с суммой штрафных очков, полученной в обоих гитах.

4.3. Распределение по местам происходит по сумме штрафных очков, полученных в обоих гитах, и времени, показанному во втором гите. Распределение по местам участников, не попавших во второй гит, производится в соответствии со штрафными очками, полученными в первом гите (если первый гит проводился без учета времени), или в соответствии со штрафными очками и временем первого гита (если первый гит проводился с учетом времени).

4.4. Распределение по местам происходит в соответствии со штрафными очками и временем перепрыжки. Распределение мест среди спортивных пар, не попавших в перепрыжку, производится в соответствии с суммой штрафных очков, полученных в обоих гитах, и времени, показанному во втором гите. Распределение по местам участников, не попавших во второй гит, производится в соответствии со штрафными очками, полученными в первом гите (если первый гит проводился без учета времени), или в соответствии со штрафными очками и временем первого гита (если первый гит проводился с учетом времени).

Статья XI-35. *Маршрут «В две фазы»*

1. Обычный маршрут «В две фазы»

1.1. Этот маршрут состоит из двух фаз, которые проводятся без перерыва, с одинаковой или различной скоростью движения по маршруту, при этом линия финиша первой фазы является линией старта второй фазы.

1.2. В маршрут первой фазы включено от семи до девяти препятствий, либо с системами, либо без них. Вторая фаза включает от четырех до шести препятствий, одно из которых может быть системой.

1.3. Спортивные пары, имеющие штрафные баллы в первой фазе, останавливаются сигналом колокола после того, как они преодолели последнее препятствие первой фазы, или после того, как при пересечении линии финиша первой фазы было зафиксировано превышение нормы времени. Эти участники должны быть остановлены после пересечения линии финиша первой фазы.

1.4. Спортивные пары, не получившие штрафных очков в первой фазе, продолжают маршрут, который заканчивается после пересечения линии финиша второй фазы.

1.5. Метод судейства этого соревнования должен быть указан в Регламенте соревнований, в соответствии с одной из следующих формул

(если соревнование проводится по ст. 1.5.1-1.5.3 ниже, обе фазы судятся по одной и той же таблице – «А», «В1» или «В2»):

Первая фаза	Вторая фаза	Классификация
1.5.1. Таблица «А», «В1» или «В2» без учета времени	Таблица «А», «В1» или «В2» без учета времени	Согласно штрафным очкам во 2 фазе. Участники, не попавшие во 2 фазу, занимают места согласно штрафным очкам в 1 фазе
1.5.2. Таблица «А», «В1» или «В2» без учета времени	Таблица «А», «В1» или «В2» с учетом времени	Согласно штрафным очкам и времени во 2 фазе. Участники, не попавшие во 2 фазу, занимают места согласно штрафным очкам в 1 фазе
1.5.3. Таблица «А», «В1» или «В2» с учетом времени	Таблица «А», «В1» или «В2» с учетом времени	Согласно штрафным очкам и времени во 2 фазе. Участники, не попавшие во 2 фазу, занимают места согласно штрафным очкам и времени в 1-ой фазе
1.5.4. Таблица «А», «В1» или «В2» без учета времени	Таблица «С»	Согласно общему времени в секундах (таблица С) во 2 фазе. Участники, не попавшие во 2 фазу, занимают места согласно штрафным очкам в 1 фазе
1.5.5. Таблица «А», «В1» или «В2» с учетом времени	Таблица «С»	Согласно общему времени в секундах (таблица С) во 2 фазе. Участники, не попавшие во 2 фазу, занимают места согласно штрафным очкам и времени в 1 фазе

1.6. Спортивные пары, которые были исключены или сошли с дистанции во второй фазе, занимают одинаковые места после спортсменов, которые завершили вторую фазу. Участники, остановленные после первой фазы, занимают места после спортивных пар, которые приняли участие в обеих фазах.

1.7. В случае равенства результатов, спортивные пары делят места.

1.8. Чтобы выполнить квалификационные требования для спортивных пар, участвующих в «Гран-При» (п. 1 статьи XI-24), достаточно закончить первую фазу соревнований, проводящихся в соответствии с любой из систем, перечисленных в п. 1.5.1-1.5.5 настоящей статьи.

2. Специальный маршрут «В две фазы».

2.1. Эти соревнования состоят из двух фаз, следующих друг за другом без перерыва с одинаковой или разной установленной скоростью, финишная линия первой фазы является стартовой линией второй фазы.

2.2. Первая фаза включает в себя от пяти до семи препятствий, с системами или без систем. Общее количество препятствий в обеих фазах - минимум 11 и максимум 13. Вторая фаза может включать в себя одну систему.

2.3. Спортивные пары, закончившие первую фазу, могут продолжать движение во второй фазе.

2.4. Вторая фаза заканчивается после пересечения ее финишной линии.

2.5. Эти соревнования судятся в соответствии со следующей формулой (обе фазы судятся по одной и той же таблице – «А», «В1» или «В2»):

Первая фаза	Вторая фаза	Классификация
Таблица «А», «В1» или «В2» без учета времени Минимум 5 - максимум 7 препятствий	Таблица «А», «В1» или «В2» с учетом времени Оставшиеся препятствия (всего от 11 до 13 препятствий в обеих фазах)	Согласно сумме штрафных очков в двух фазах (штрафные очки за ошибки на препятствиях и за превышение нормы времени в обеих фазах), и, если необходимо, времени 2 фазы

2.6. Спортивные пары, исключенные или снявшиеся в первой или во второй фазе, не занимают никакого места.

2.7. В случае равенства результатов спортивные пары, показавшие одинаковый результат, делят первое место.

2.8. Чтобы выполнить квалификационные требования для спортивных пар, участвующих в «Гран-При» (п. 1 статьи XI-24), необходимо закончить обе фазы маршрута, проводимого в соответствии с п. 2 статьи XI-24.

Статья XI-36. *Маршрут «В группах с решающим гитом»*

1. В этом маршруте спортивные пары делятся на группы. Распределение по группам проводится либо по жребию, либо в соответствии с результатами квалификационного маршрута, что должно быть указано в Положении (регламенте) о соревнованиях.

2. Принцип распределения спортивных пар по группам и определения порядка старта в каждой из них должен быть указан в Регламенте соревнований.

3. Сначала стартуют все участники первой группы, потом все участники второй группы, и так далее.

4. Лучшая спортивная пара из каждой группы получает квалификацию для участия в решающем гите.

5. Оргкомитет может также указать в Регламенте соревнований, что ограниченное число спортивных пар, не показавших лучшие результаты в своей группе, но оказавшихся сразу за лучшим участником в группе, также получает квалификацию для участия в решающем гите.

6. Все спортивные пары, участвующие в решающем гите, начинают его без штрафных очков (с нулевым счетом).

7. В решающем гите либо сохраняется тот же порядок старта участников, что и в первом гите или, если это отдельно оговорено в Регламенте соревнований, он будет соответствовать обратному порядку мест по результатам (штрафным очкам и времени), показанным в первом гите (от худшего к лучшему).

8. Первый гит и решающий гит проводятся по таблице «А» или «В1» с учетом времени.

9. Этот тип маршрутов не может проводиться как «Гран-При», или маршрут с наибольшим призовым фондом, или являться квалификационным к другому соревнованию.

10. Все участники, закончившие решающий гит, должны получить призы.

11. Если спортивная пара, получившая квалификацию для участия в решающем гите, не стартует, то она не может быть заменена другим участником.

Статья XI-37. *Маршрут «С решающим гитом»*

1. Маршрут в два гита и с решающим гитом

1.1. Во втором гите этого маршрута участвуют 16 лучших спортивных пар по результатам первого гита, которые выступают в порядке, обратном результатам (штрафным очкам и времени), показанным в первом гите.

1.2. В решающем гите участвуют 8 лучших спортивных пар – по сумме штрафных очков и времени в обоих гитах или только во втором гите.

1.3. Маршрут второго гита может отличаться от маршрута первого гита.

1.4. Решающий гит должен проходить по сокращенному маршруту, включающему препятствия первого и/или второго гита.

1.5. Порядок старта в решающем гите – по результатам участников по общему количеству штрафных очков и времени в обоих гитах, или только во втором гите, согласно условиям Регламента соревнований, от худшего к лучшему.

1.6. Все спортивные пары, участвующие в решающем гите, начинают его без штрафных очков (с нулевым счетом).

1.7. Все три гита проводятся по таблице «А» или «В1» с учетом времени.

1.8. Если спортивная пара, получившая квалификацию для участия в решающем гите, не стартует, то она не может быть заменен другой спортивной парой.

1.9. В п. 3.1 и 3.2 статьи XI-19 изложена подробная информация касательно определения мест спортивных пар, которые отказались от участия в решающем гите или были исключены, или снялись в решающем гите.

2. Маршрут в один гит с решающим гитом (решающий гит спортсмена начинается с нулевым счетом).

2.1. В этом маршруте участвуют не менее 25% участников и, как минимум, 10 лучших спортивных пар первого гита, являющегося квалификационным для решающего гита, которые выступают в обратном порядке относительно результатов (штрафных очков и времени), показанных в первом гите. Следующие участники получают квалификацию для участия в решающем гите в соответствии с условиями Регламента соревнований:

2.1.1. Как минимум 25% или фиксированное количество участников, в любом случае, не менее десяти спортивных пар получают квалификацию для участия в решающем гите в соответствии с полученными штрафными очками и временем, показанными в первом гите; или,

2.1.2. Как минимум 25% или фиксированное количество участников, в любом случае, не менее десяти спортивных пар получают квалификацию для участия в решающем гите в соответствии с полученными штрафными очками и временем, показанными в первом гите, и, в любом случае, все спортивные пары, не получившие штрафных очков в первом гите, допускаются к участию в решающем гите.

Точный процент или количество участников, допускающихся к участию в решающем гите, должны быть указаны в Регламенте соревнований.

2.2. Все спортивные пары, участвующие в решающем гите, начинают его с нулевым счетом.

2.3. Оба гита проводятся по таблице «А» или «В1» с учетом времени.

2.4. Если спортивная пара, получившая квалификацию для участия в решающем гите, не стартует, то она не может быть заменена другим участником.

2.4. В п. 3.1 и 3.2 статьи XI-19 изложена подробная информация касательно распределения мест спортивных пар, которые отказались от участия в решающем гите или были исключены, или снялись в решающем гите.

Статья XI-38. *Маршрут «Дерби»*

1. «Дерби» проводится на дистанции не менее 1000 м, но не более чем 1300 м, причем маршрут должен включать как минимум 50% прыжков через естественные препятствия. «Дерби» должно проводиться только в один гит и с одной перепрыжкой в случае, если она предусмотрена в Регламенте соревнований.

2. Маршрут может проводиться по таблице «А», «В1» или по таблице «С». Если маршрут проводится по таблице «С», нормы времени не предусмотрено, указывается только предельное время. По усмотрению Гранд-Жюри предельное время может быть увеличено, если длина маршрута превышает установленный предел для определения времени в соответствии со п. 5.3 статьи XI-16.

3. Даже если это соревнование имеет наибольший призовой фонд из всех номеров программы данного турнира, каждому спортсмену может быть разрешено участие максимум на трех лошадях, согласно условиям Регламента соревнований.

Статья XI-39. *Маршрут «По системам препятствий»*

1. Маршрут должен состоять из шести препятствий, первое из которых является одиночным, а остальные пять – системами. По крайней мере, одно из них должно являться тройной системой.

2. Маршрут проводится по таблицам «А», «В1», «В2», или по таблице «С».

3. Если в Регламенте соревнований предусмотрена перепрыжка, то маршрут перепрыжки должен включать шесть препятствий. В их число должны быть включены двойная система, тройная система и четыре одиночных препятствия; либо три двойных системы и три одиночных препятствия. Для того чтобы это реализовать, необходимо убрать некоторые элементы систем первого гита.

4. К этому маршруту не применима п. 1.5 статьи XI-12, однако длина маршрута не должна превышать 600 м.

Статья XI-40. *Маршруты «На стиль прыжка лошади»*

1. Этот тип маршрутов позволяет определить, насколько правильно готовится молодая лошадь к соревнованиям по преодолению препятствий. Лошадь должна проходить маршрут равномерно, преодолевать препятствия непринужденно, гармонично и рационально. Эти маршруты могут проводиться только в дисциплинах «конкур – на лошади до 6 лет», «конкур – на лошади 6 лет».

2. Требования к маршрутам. Маршруты для молодых лошадей должны быть не сложными для преодоления, все расстояния между препятствиями удобными для лошадей, линии движения и повороты должны позволять лошади проходить паркур ровным темпом, норма времени не должна заставлять лошадь торопиться. В маршруте должны быть минимум две, а лучше – больше перемен направления.

2.1. Скорость движения по маршруту: от 325 до 350 м/мин.

3. Оценивается уровень подготовленности лошади и стиль преодоления препятствий. Уровень подготовленности лошади оценивается по равномерности ее темпа движения, по тому, насколько легко спортсмен может ей управлять, и насколько легко и правильно она выполняет повороты. Оценка стиля прыжка производится по тому, как лошадь попадает в правильную точку отталкивания, по ее баскюлю и технике работы передних и задних ног. Прыжковый потенциал оценивается только в рамках требований, предъявляемых данным паркуром.

3.1. Выступление спортивной пары оценивается по одной из следующих схем:

3.1.1. двумя или тремя судьями, находящимися в разных точках спортивной арены или за ее пределами. Каждым судьей выставляется одна оценка от 0 до 10 с десятичными долями. Оценки, выставленной каждым судьей, складываются и делятся на количество судей для получения средней оценки, из которой вычитаются штрафные очки, полученные за ошибки на маршруте;

3.1.2. двумя или тремя судьями, находящимися в одной точке спортивной арены или за ее пределами. Коллегиально судьями выставляется одна оценка от 0 до 10 с десятичными долями, из которой вычитаются штрафные очки, полученные за ошибки на маршруте;

3.1.3. соревнование судится двумя или тремя судьями. Судьи находятся в одной точке на спортивной арене или за ее пределами. За выступление выставляются четыре оценки от 0 до 10 по следующим компонентам: равномерность темпа движения, траектории движения, стиль прыжка лошади и принятие средств управления, при этом оценки за стиль прыжка лошади и принятие средств управления имеют двойные коэффициенты. Итоговая оценка формируется из разницы средней оценки, выставленной судьями и штрафными очками за ошибки на маршруте. Средняя оценка рассчитывается путем вычисления среднего арифметического по компонентам. В случае равенства итоговых оценок более высокое место занимает спортивная пара, получившая более высокую оценку за принятие средств управления.

3.2. Таблица начисления штрафных очков:

Ошибка	Штрафные очки
Разрушение препятствия	0,5 штрафного очка
1-е неповиновение на маршруте	0,5 штрафного очка
2-е неповиновение на маршруте	1 штрафное очко
Превышение нормы времени	0,1 штрафного очка за каждую начатую секунду
3-е неповиновение, падение лошади или всадника, превышение предельного времени	Исключение из соревнований
Другие нарушения, перечисленные в п. 2 статьи XI-17	Исключение из соревнований

3.3. Судейство соревнований «На стиль прыжка лошади» производится судьями – членами Гранд-Жюри, аттестованными для судейства данного типа соревнований в порядке, установленном ОСФ.

3.4. Во всем остальном действуют настоящие правила.

Статья XI-41. *Соревнования «На стиль прыжка всадника»*

1. Этот тип маршрутов проводится для определения того, на правильном ли пути находится спортсмен в своей подготовке. Оценивается посадка всадника и применение средств управления, траектории и сохранение темпа движения по маршруту, а также общее впечатление.

2. Требования к маршрутам. Маршруты для соревнований «На стиль прыжка всадника» должны включать в себя такие задания, как преодоление одиночных препятствий, преодоление проездов препятствий с определенным расстоянием (количеством темпов) по прямым и дугам, преодоление систем препятствий, прохождение поворотов, перемены ног, и могут включать переходы из аллюра в аллюр, остановки и т.д. При этом конкретные требования должны соответствовать уровню подготовки спортсменов и точно выполняться. Такие требования должны быть точно указанными на схеме маршрута, например: шаг, рысь, галоп с правой (левой) ноги, остановка, вольт и т.д.

2.1. Скорость движения по маршруту: от 325 до 350 м/мин. В случае, если маршрут проходится (даже частично) на рыси, включает в себя переходы из аллюра в аллюр, остановки и т.д. норма времени не устанавливается.

3. Оценка выступления. Выступление участника оценивается двумя или тремя судьями.

3.1. Возможны следующие способы оценки выступления участника:

3.1.1. Судьи находятся в одной точке на спортивной арене или за ее пределами. За выступление выставляется одна оценка от 0 до 10, включающая в себя оценку по следующим компонентам: посадка всадника, траектория движения, сохранение темпа движения, применение средств управления и общее впечатление. Итоговая оценка формируется из разницы оценки, выставленной судьями, и штрафными очками за ошибки на маршруте.

3.1.2. Соревнование судится двумя или тремя судьями. Судьи находятся в одной точке на спортивной арене или за ее пределами. За выступление выставляется пять отдельных оценок от 0 до 10 за каждый из

следующих параметров: посадка всадника, траектория движения, сохранение темпа движения, применение средств управления и общее впечатление, при этом оценки за траекторию движения, сохранения темпа движения и посадку всадника имеют двойные коэффициенты. Итоговая оценка формируется из разницы средней оценки, выставленной судьями и штрафными очками за ошибки на маршруте. Средняя оценка рассчитывается путем вычисления среднего арифметического по компонентам. В случае равенства итоговых оценок более высокое место занимает участник, получивший более высокую оценку за посадку всадника.

3.1.3. Соревнование судится двумя или тремя судьями. Судьи находятся в разных точках на спортивной арене или за ее пределами. За выступление выставляется пять отдельных оценок от 0 до 10 за каждый из следующих параметров: посадка всадника, траектория движения, сохранение темпа движения, применение средств управления и общее впечатление, при этом оценки за траекторию движения, сохранения темпа движения и посадку всадника имеют двойные коэффициенты. Итоговая оценка формируется из разницы средней оценки, выставленной всеми судьями и штрафными очками за ошибки на маршруте. Средняя оценка по каждому судье рассчитывается путем вычисления среднего арифметического по компонентам. В случае равенства итоговых оценок более высокое место занимает всадник, получивший более высокую оценку за посадку всадника по сумме оценок, выставленных всеми судьями.

3.2. Таблица начисления штрафных очков:

Ошибка	Штрафные очки
Разрушение препятствия	0,5 штрафного очка
1-е неповиновение на маршруте	0,5 штрафного очка
2-е неповиновение на маршруте	1 штрафное очко
Превышение нормы времени	0,1 штрафного очка за каждую начатую секунду
3-е неповиновение, падение лошади или всадника, превышение предельного времени	Исключение из соревнований
Другие нарушения, перечисленные в п. 2 статьи XI-17	Исключение из соревнований

3.3. Судейство соревнований «На стиль прыжка всадника» производится судьями – членами Гранд-Жюри, аттестованными для судейства данного типа соревнований в порядке, установленном ОСФ.

3.4. Во всем остальном действуют настоящие правила.

Статья XI-42. Соревнования на предоставленных лошадях

Национальные соревнования могут быть организованы с предоставлением лошадей проводящей стороной, по согласованию с ОСФ/РСФ в зависимости от статуса соревнований.

В этом случае должны выполняться следующие условия.

1. Оргкомитет предоставляет необходимое количество лошадей (максимум 3 на каждого спортсмена).

2. Не позже, чем за 24 часа до начала первого соревнования должно быть проведено справедливое распределение лошадей посредством

жеребьевки для каждой команды или спортсменов личного первенства. Если в утвержденном Положении (регламенте) о соревнованиях не оговорены другие условия, то сначала следует провести жеребьевку лошадей для принимающей организации.

3. Жеребьевка должна проводиться в присутствии представителей каждой команды, спортсменов, Главного судьи и Ветеринарного делегата. Каждая лошадь должна быть представлена и идентифицирована соответствующим образом, на ней должно быть надето обычно используемое оголовье. В течение всего турнира лошадь должна выступать на этом же оголовье, замена этого оголовья возможна только в случае, если на это получено разрешение владельца лошади.

4. Оргкомитет должен предоставить достаточное количество запасных лошадей (в разумных пределах) на случай, если какая-либо лошадь будет снята Ветеринарным делегатом, или в случае явной несовместимости между каким-либо из спортсменов и его лошадью, что устанавливается Гранд-Жюри.

5. В Регламенте соревнований должны быть четко определены условия предоставления лошадей, их распределения по жребию и условия, по которым проходят соревнования.

6. Каждая лошадь, принимающая участие в таких соревнованиях, должна иметь паспорт ОСФ/МСФ.

7. Во всем остальном действуют настоящие Правила.

Статья XI-43. Ветеринарные требования на соревнованиях по конкуру. Ветеринарные инспекции, осмотры и паспорта лошадей

1. На всех соревнованиях по конкуру должен присутствовать Ветеринарный делегат ОСФ (в случае проведения соревнований с ветеринарной инспекцией) и/или ветеринарный врач соревнований. Ветеринарные инспекции (выводки), ветеринарные осмотры и контроль паспорта должны проводиться в соответствии с «Ветеринарным регламентом» ОР.

2. Осмотр по прибытии и контроль паспорта

2.1. Осмотр по прибытии и контроль паспорта должны проводиться в соответствии с «Ветеринарным регламентом» ОР. При проверке паспорта, если турнир или какое-либо соревнование имеют ограничение по возрасту лошадей, возраст лошади также должен быть проверен.

2.2. Каждая лошадь, принимающая участие в соревнованиях, проводимых по настоящим Правилам, должна иметь паспорт ОСФ/МСФ, заполненный в соответствии с требованиями, изложенными в «Ветеринарном регламенте» ОР.

3. Ветеринарная инспекция

3.1. Проведение ветеринарной инспекции накануне первого дня соревнований является обязательным для всех физкультурных и спортивных всероссийских и межрегиональных соревнований. Проведение ветеринарной инспекции для соревнований регионального и муниципального статуса

является рекомендованной, но не обязательной процедурой и может быть заменено осмотром по прибытии.

3.2. Первая ветеринарная инспекция при ее наличии проводится не позднее, чем в дневное время накануне первого соревнования. Представители команд и/или ответственные лица должны согласовать конкретное время для представления на инспекцию своих лошадей, в сроки, указанные в программе. Эта информация должна быть передана в секретариат, чтобы избежать неоправданных задержек для всех заинтересованных сторон.

3.2.1. Когда того требуют обстоятельства, Гранд-Жюри, по согласованию с Ветеринарным делегатом, может по своему усмотрению разрешить еще одну инспекцию лошади, которая проводится в более позднее время для тех лошадей, которые не могли присутствовать на первой ветеринарной инспекции лошади из-за исключительных или непредвиденных обстоятельств.

3.3. Каждая лошадь должна быть представлена на уздечке или оголовье. Любое другое снаряжение, в том числе попоны, бинты и т.д. должны быть сняты. Исключения из этого правила не допускаются.

3.4. Не допускается, чтобы индивидуальные отметины лошади были скрыты любым способом, в том числе путем окрашивания или осветления.

3.5. Необходимо помнить, что ветеринарная инспекция не является подробным ветеринарным осмотром («Ветеринарный регламент» ОР) и она должна проводиться быстро, насколько это возможно.

3.6. Решение о допуске или недопуске лошади до участия в соревнованиях принимает комиссия, в которую входят Главный судья, Технический делегат и Ветеринарный делегат или ветеринарный врач соревнований. Решение должно быть основано на мнении Ветеринарного делегата или ветеринарного врача соревнований. В случае расхождения во мнениях решающий голос имеет Главный судья.

3.7. В случае, если на ветеринарной инспекции было принято решение о недопуске лошади до соревнований, такая лошадь не может принимать участие ни в каких соревнованиях, проводимых в сроки проведения турнира на той же площадке.

4. В случае проведения соревнований с ветеринарной инспекцией по прибытии каждая лошадь получает идентификационный номер, который должен быть закреплен за ней в течение всего турнира.

Этот номер должен быть всегда закреплен на лошади, когда она покидает конюшню, чтобы официальные лица турнира, включая стюардов, могли идентифицировать лошадь. Отсутствие явно различимого идентификационного номера влечет наказание в соответствии с настоящими Правилами (п. 1.2.7 статьи XI-17) и «Дисциплинарным кодексом» ОР.

5. В случае проведения соревнований с ветеринарной инспекцией и размещением лошадей на весь период проведения турнира, лошади, принимающие участие в соревнованиях, не могут покидать место проведения турнира под угрозой дисквалификации (п. 3.3.3 статьи XI-17), за

исключением случаев необходимости экстренной транспортировки лошади для оказания ветеринарной помощи, о чем должен быть поставлен в известность Ветеринарный делегат и Главный судья.

Статья XI-44. *Медицинское обеспечение соревнований по конкуру.*

Требования к медицинскому обеспечению, применяемые на протяжении всего соревнования, которые должны быть обеспечены Организационными комитетами соревнований конкуру:

1. Первая помощь зрителям и обслуживающему персоналу

1.1. Первая помощь зрителям и обслуживающему персоналу должна оказываться в соответствии с законодательством РФ и регламентами, после консультаций с персоналом службы неотложной медицинской помощи.

2. Медицинский персонал на месте проведения

2.1. Медицинский персонал на месте проведения, в соответствии с описанным ниже, должен быть доступен в часы проведения тренировок, разминки и выступлений.

2.2. Медицинское обслуживание должно быть обеспечено на протяжении всего времени проведения соревнования. Оно должно охватывать все зоны манежи для выступлений, тренировочные поля, конюшни, помещения и места проживания на территории проведения соревнований.

2.3. Количество единиц медицинского персонала и их зона доступа в соответствии с расписанием соревнований:

Период	Медицинский персонал	Количество	Логистика обеспечения
Тренировочные дни	Скорая медицинская помощь или врач/фельдшер	1	Должны иметь непосредственный доступ к любой части тренировочных полей
Дни выступлений	Скорая медицинская помощь или врач/фельдшер	1	Должны иметь непосредственный доступ к любой части арены соревнований, тренировочным и разминочным полям

2.3.1. Для соревнований с зачетами для спортсменов с ограничением верхней границы возраста настоятельно рекомендуется обеспечивать дежурство скорой медицинской помощи во время разминки и выступления участников.

2.4. Весь медицинский персонал с его оборудованием и транспортом должен иметь полномочия и доступ ко всем точкам места проведения соревнований в любое время, включая конюшню.

2.4.1. До начала соревнований медицинский персонал должен быть ознакомлен со всеми маршрутами доступа к местам проведения соревнований, разминки и тренировок.

2.5. Радио/сотовая связь

Для обеспечения координации действий медицинского персонала с официальными лицами соревнований необходимо обмениваться телефонами и иметь рации. Медицинского персонал на месте проведения соревнований должен быть доступен для связи на протяжении всего соревнования для экстренного вызова.

3. Эвакуация травмированных спортсменов со спортивной арены.

Перед началом соревнований должны быть четко установлены положения о промежуточной транспортировке любых травмированных спортсменов со спортивной арены в машину скорой помощи.

3.1. План транспортировки травмированных спортсменов в больницу

При определении количества медицинского персонала Оргкомитет должен учитывать расстояние до ближайшей травматологии или больницы в случае, если машина скорой помощи должна покинуть место проведения соревнований, убедившись, что другая надлежащим образом оборудованная машина скорой помощи либо фельдшер доступны для обеспечения соревнований. В противном случае соревнования должны быть отложены до тех пор, пока на месте не появится сменная скорая помощь/ фельдшер.

3.2. Быстрые маршруты доступа и выезда должны быть заранее подготовлены и защищены во время соревнований для оперативной передачи тяжело травмированных в соответствующее медицинское учреждение.

Глава XII. ПРАВИЛА ПО ТРОЕБОРЬЮ.

Настоящая глава регулирует проведение соревнований в группе спортивных дисциплин «троеборье».

Статья XII-1. *Общие положения*

1. Троеборье является наиболее полным, комбинированным соревнованием по конному спорту, требующим от спортсмена значительного опыта во всех видах искусства верховой езды, отчетливого понимания им возможностей лошади, на которой он выступает, а также степени ее подготовленности на соответствующем уровне в результате разумного и последовательного тренинга.

2. Троеборье – комбинированная дисциплина, включающая три номера программы: манежная езда, кросс (полевые испытания) и конкур.

3. Кросс представляет собой наиболее захватывающий и сложный универсальный тест на подготовку и взаимопонимание всадника и лошади, где требуется продемонстрировать правильные принципы тренинга и верховой езды. Во время этого теста проверяется способность всадника и лошади адаптироваться к различным и изменяющимся условиям соревнований (погода, рельеф местности, препятствия, грунт и т.п.), демонстрация умения преодолевать препятствия, гармонии, взаимопонимания и общего «хорошего впечатления».

Это испытание требует от всех участников и вовлеченных лиц особого осознания определенного уровня риска, по природе присущего этому захватывающему и требующему напряжения сил теста.

4. Должны быть приложены все усилия, чтобы на каждом уровне соревнований допускались ответственные спортсмены, выступающие на лошадях, которые последовательно тренированы, и они не должны подвергаться более высокому риску, чем тот, который является неотъемлемой частью природы и уровня соревнований.

5. Соревнования по троеборью проводятся на открытом грунте. Допускается проведение соревнований в помещении (СХН) в периоды, когда климатические условия не позволяют проводить соревнования на открытом грунте, однако соревнования СХН не являются квалификационными к соревнованиям на открытом грунте.

6. Группа спортивных дисциплин по троеборью включает:

1. троеборье – HL;
2. троеборье – LL;
3. троеборье – на лошади 7 лет;
4. троеборье – на лошади 6 лет;
5. троеборье – на лошади до 6 лет;
6. троеборье – командные соревнования;
7. троеборье (высота в холке до 150 см);
8. троеборье (высота в холке до 150 см) – командные соревнования.

Статья XII-2. *Классификация соревнований по троеборью*

Все соревнования по троеборью классифицируются по следующим признакам:

1. по возрастным группам (статья III-1);
2. по технической сложности (статья XII-3 п.2.3.1.);
3. по формату соревнования (CCN-L, CCN-S, CCN-Intro, CN вводные (100/ 90/80/60), CXN):

3.1. Формат определяет некоторые технические аспекты соревнований (продолжительность соревнования, сложность маршрута полевых испытаний, порядок номеров программы и т.д.).

3.2. Длинный формат соревнований (CCN -L).

Соревнования длинного формата – это соревнования, которые проводятся в три дня или более. Манежная езда проводится в один день или более, в зависимости от количества спортсменов, на следующий день, по завершении манежной езды, проводятся полевые испытания, на следующий день после которых проводится конкур. В соревнованиях длинного формата дистанция маршрута полевых испытаний должна быть таковой, чтобы от лошади, для его успешного преодоления, потребовалась хорошая физическая подготовка и выносливость. Полевые испытания всегда проводятся до конкур. (Ветеринарная выводка ст. XII-12.)

3.3. Короткий формат соревнований (CCN -S).

Соревнования короткого формата – это соревнования, которые могут проводиться в один или более дней. Манежная езда проводится всегда как первый раздел программы, за ней проводятся в тот же или в последующие дни конкур и полевые испытания. В соревнованиях короткого формата уровень сложности маршрута полевых испытаний тот же, что и в соревнованиях длинного формата в соответствии с уровнем соревнований, но дистанция маршрута полевых испытаний короче, а интенсивность препятствий на маршруте выше. Предпочтительно, чтобы полевые испытания проводились после конкур. (Ветеринарная выводка ст. XII-12.)

3.4. Объединенный формат соревнований (CCN-Intro, CN100/90/80/60).

CCN-Intro, CN100/90/80/60 могут проводиться в свободном формате относительно порядка номеров программы и требований к ветеринарной инспекции лошадей).

3.5. CXN – проведение соревнований в номере программы «кросс» на огороженной площадке. Проведение данных соревнований полностью соответствует требованиям данной главы, за исключением технических условий проведения кросса (статья XII-26), статьи XII-24 (особенности судейства соревнований CXN). Соревнования CXN могут быть включены в программу физкультурного мероприятия.

4. По уровню сложности: от 1* до 5* для CCN, от 60 до 100 для CN вводные и CXN.

Участие в соревнованиях уровня 4-5* («троеборье – HL») требует максимального уровня тренированности и опытности, как от всадника, так и от лошади.

5. По характеру соревнования делятся на личные, лично-командные, командные.

Статья XII-3. Участники.

1. Соревнования по троеборью проводятся в возрастных группах спортсменов в соответствии со статьей I-4.

2. Возраст спортсменов.

2.1. Возраст спортсмена определяется с 1 января года, в котором он достигает установленного возраста.

2.2. Возрастные критерии допуска спортсменов и лошадей к соревнованиям CCN/CCNO.

Уровень	Возраст спортсмена	Минимальный возраст лошади
CN100/90/ 80/60	12-18 лет	6 лет и старше
	18 лет *	4 года и старше
	19 лет и старше	4 года и старше
CCN 1* Intro	12-18 лет	6 лет и старше
	19 лет и старше	4 года и старше
CCN 2*- S	14-18 лет	6 лет и старше
	19 лет и старше	5 лет и старше
CCN 2*- L	14 лет и старше	6 лет и старше
CCN 3*- S/L	16 лет и старше	6 лет и старше
CCN 4*- S/L	18 лет и старше	7 лет и старше
CCN5*	18 лет и старше	8 лет и старше

*Допускаются спортсмены, которым за 1 день до начала соревнований (манежной езды) фактически исполнилось 18 лет, при условии наличия:

- 1) совместного стартового опыта в конкуре (не ниже той высоты, на которой планируется участие в троеборье) и выездке. Стартовый опыт в конкуре и выездке подтверждается всадниками путем предоставления технических результатов соревнований, заверенных печатью;
- 2) наличие у всадника квалификационных результатов в троеборье на уровнях от CN2* и выше.

2.3. Возрастные критерии допуска к соревнованиям разных групп технической сложности соревнований:

2.3.1. в спортивных дисциплинах «троеборье – HL» (CCNHL), «троеборье – LL» (CCNLL), «троеборье – на лошади 7 лет» (CCNYH7) «троеборье – на лошади 6 лет» (CCNYH6), «троеборье – на лошади до 6 лет» (CCNYH5), «троеборье – командные соревнования» (CCNO):

Возрастная группа спортсменов	Спортивная дисциплина	Программа соревнований	Требования по возрасту спортсменов	Требования по возрасту лошадей
Мужчины и женщины	троеборье – HL	CCN(O)4*-L, CCN(O)4*-S	18 лет и старше	7 лет и старше

		CCN(O)5*-S		8 лет и старше
	троеборье – LL	CCN(O)3*-L, CCN(O)3*-S	16 лет и старше	6 лет и старше
		CCN(O)2*-L CCN(O)2*-S	14 лет и старше	
			19 лет и старше	5 лет и старше
		CCN1*- Intro, CN100	14 лет и старше 19 лет и старше	6 лет и старше 4 года и старше
	троеборье – на лошади 7 лет	CCN(O)3*-L, CCN(O)3*-S, CCN(O)2*-L, CCN(O)2*-S	16 лет и старше	7 лет
	троеборье – на лошади 6 лет	CCN(O)2*-L, CCN(O)2*-S CCN1*-Intro CN100	16 лет и старше	6 лет
	троеборье – на лошади до 6 лет	CCN1*-Intro CN100/90/80/60	19 лет и старше	4-5 лет
Юниоры и юниорки (18 – 25 лет)	троеборье – HL	CCN(O)4*-L, CCN(O)4*-S	18 – 25 лет	7 лет и старше
	троеборье – LL	CCN(O)3*-L CCN(O)3*-S		
Юниоры и юниорки (16 – 21 год)	троеборье – HL	CCN(O)3*-L, CCN(O)3*-S	16 – 21 год	6 лет и старше
	троеборье – LL	CCN(O)2*-L, CCN(O)2*-S, CCN1*-Intro, CN100		
Юноши и девушки (14 – 18 лет)	троеборье – HL	CCN(O)2*-L, CCN(O)2*-S	14 – 18 лет	6 лет и старше
	троеборье – LL	CCN1*-Intro, CN100		
Мальчики и девочки (12 – 14 лет)	троеборье – LL	CN100/90/80/60	12 – 14 лет	6 лет и старше
		Квалификаци- онные соревнования всех уровней технической сложности ¹	12 лет и старше	4 года и старше

¹ Минимальный возраст спортсмена и лошади определяется Правилами в соответствии с уровнем технической сложности соревнований.

2.3.2. в спортивных дисциплинах «троеборье (высота в холке до 150 см)» (CCNP), «троеборье (высота в холке до 150 см) – командные соревнования» (CCNPO):

Возрастная группа спортсменов	Программа соревнований	Требования по возрасту спортсменов	Требования по возрасту лошадей
Юноши и девушки (14 – 16 лет)	CCNP 2*-L	14 – 16 лет	6 лет и старше
Мальчики и девочки (12 – 14 лет)	CCNP2*-L, CCNP1*Intro ПК100, ПК90, ПК80, ПК60	12 – 14 лет	6 лет и старше
Мальчики и девочки (10 – 12 лет)	ПК60, ПК80	10 – 12 лет	6 лет и старше

2.3.3. к соревнованиям чемпионата, Кубка, первенств России:

2.3.3.1. в спортивных дисциплинах «троеборье – HL» (CCNHL), «троеборье – командные соревнования» (CCNO):

Возрастная группа спортсменов	Программа соревнований	Требования по возрасту спортсменов	Требования по возрасту лошадей
Мужчины и женщины	CCN4*-L, CCN4*-S CCNO4*-L, CCNO4*-S	18 лет и старше	7 лет и старше
	CCN5*-S		8 лет и старше
Юниоры и юниорки (18 – 25 лет)	CCN4*-L, CCN4*-S CCNO4*-L, CCNO4*-S	18 – 25 лет	7 лет и старше
Юниоры и юниорки (16 – 21 год)	CCN3*-L, CCN3*-S CCNO3*-L, CCNO3*-S	16 – 21 год	6 лет и старше
Юноши и девушки (14 – 18 лет)	CCN2*-L, CCN2*-S CCNO2*-L, CCNO2*-S	14 – 18 лет	6 лет и старше

2.3.3.2. в спортивных дисциплинах «троеборье – LL» (CCNLL), «троеборье – командные соревнования» (CCNO):

Возрастная группа спортсменов	Программа соревнований	Требования по возрасту спортсменов	Требования по возрасту лошадей
Мужчины и женщины	CCN3*-L, CCN3*-S CCNO3*-L, CCNO3*-S	16 лет и старше	6 лет и старше
Юниоры и юниорки (18 – 25 лет)	CCN3*-L, CCN3*-S CCNO3*-L, CCNO3*-S	18 – 25 лет	6 лет и старше
Юниоры и юниорки (16 – 21 год)	CCN2*-L, CCN2*-S CCNO2*-L, CCNO2*-S	16 – 21 год	6 лет и старше
Юноши и девушки (14 – 18 лет)	CCN1*-L, CCN1*-S CCNO1*- Intro, CCNO1*- Intro	14 – 18 лет	6 лет и старше
Мальчики и девочки (12 – 14 лет)	CN100, CN90	12 – 14 лет	6 лет и старше

2.3.3.3. в спортивных дисциплинах «троеборье – на лошади 7 лет», «троеборье – на лошади 6 лет», троеборье – на лошади до 6 лет» (CCN), «троеборье – командные соревнования» (CCNO):

Возрастная группа спортсменов	Программа соревнований	Требования по возрасту спортсменов	Требования по возрасту лошадей
Мужчины и женщины	CCN3*-L, CCN3*-S CCNO3*-L, CCNO3*-S	16 лет и старше	7 лет
Мужчины и женщины	CCN2*-L, CCN2*-S CCNO2*-L, CCNO2*-S	16 лет и старше	6 лет
Мужчины и женщины	CCN1*-Intro	19 лет и старше	5 лет

2.3.3.4. в спортивных дисциплинах «троеборье (высота в холке до 150 см)» (CCNP), «троеборье (высота в холке до 150 см) – командные соревнования» (CCNPO):

Возрастная группа спортсменов	Программа соревнований	Требования по возрасту спортсменов	Требования по возрасту лошадей
Юноши и девушки (14 – 16 лет)	CCNP 2*-L	14 – 16 лет	6 лет и старше
Мальчики и девочки (12 – 16 лет)	CCNP 2*-L CCNP 1*-L	12 – 16 лет	6 лет и старше

2.4. К участию в соревнованиях на лошадях 4 – 5 лет допускаются спортсмены 19 лет и старше, за исключением соревнований CN вводные (100/90/80/60), где на определенных условиях допускаются спортсмены 18 лет (фактическое достижение) и старше (п. 2.2 ст. XII-3)

3. Для участия в соревнованиях любого уровня участник должен быть квалифицирован в соответствии требованиями статьи XII-4 и ОР.

4. Ограничения на участие в соревнованиях.

4.1. Ограничение по количеству стартов в день.

Количество стартов участника определяется форматом и расписанием турнира.

4.2. Ограничение по количеству лошадей на одного спортсмена.

4.2.1. На всех соревнованиях по троеборью количество лошадей, на которых может выступать один спортсмен в каждом классе остается на усмотрение Оргкомитета, но не может превышать четырех стартов в любых программах кросса в один день. В случае, если Оргкомитет вводит ограничение по количеству лошадей, то такое ограничение должно быть опубликовано в Положении (регламенте) о соревнованиях и касается всех спортсменов без исключения.

4.2.2. Если для участия в каком-либо турнире поступило заявок больше, чем Оргкомитет в состоянии разместить, то Оргкомитет вправе ввести дополнительное ограничение по количеству лошадей, касающееся всех спортсменов без исключения.

4.2.3. Спортсмен всегда ответственен за то, чтобы при подаче заявок на соревнования, он не мог выступать на большем количестве лошадей в день кросса, чем это возможно для него исходя из его уровня подготовки.

4.2.3. В соревнованиях CCNO/CCNPO спортсмен может принимать участие только на одной лошади.

4.3. Ограничение по количеству спортсменов на одну лошадь.

В любых соревнованиях по троеборью на лошади может выступать только один спортсмен. Исключение возможно только для соревнований CXN.

4.4. По количеству стартов на одной лошади в течение дня.

На официальных соревнованиях любого статуса лошадь может принять участие не более, чем в одном номере программы в течение дня (кроме турниров короткого формата (S) и CXN).

4.5. Если лошадь исключается из соревнований по ветеринарным показаниям (в т.ч. на ветеринарной инспекции), то она не может принимать участие ни в одном турнире, проходящем в эти же сроки.

5. Пара, исключенная из какой-либо программы, считается закончившей участие в соревнованиях и выходит из-под юрисдикции ГСК (ст. XII-15 п.2.8,2.9).

Статья XII-4. *Квалификация участников соревнований по троеборью.*

1. Принципы

1.1. Чтобы быть заявленным на участие в соревновании, спортсмены и лошади должны полностью выполнить квалификационные критерии, установленные ОСФ.

1.2. Технический делегат, или уполномоченное им лицо, обязан проверить, что все спортсмены и лошади правильно заявлены и соответствуют минимальным квалификационным требованиям (МКТ).

1.3. МКТ для соревнований по троеборью должны быть выполнены в спортивной паре.

Организация (клуб), за которую выступает спортсмен или сам спортсмен, ответственны за соответствие результатов, указанных в квалификационной форме, подтверждающей МКТ.

Результат выступления спортсмена, представившего недостоверные минимальные квалификационные результаты (МКР) или при выявлении несоответствия МКТ аннулируется ОСФ автоматически.

1.4. МКТ могут требовать выполнения одного или нескольких МКН на разных соревнованиях.

2. ОСФ определяет требования по квалификации участников соревнований, как без категорий МСФ, так и имеющих категорию FEI (A, B, C или D) в соответствии с требованиями МСФ.

3. Минимальный квалификационный норматив (МКН)

3.1. Выполнение минимального квалификационного норматива достигается при полностью завершенном участии в соревновании, при этом должны быть выполнены следующие минимальные параметры:

а) манежная езда: не более 45 штрафных очков (или 55%);

б) полевые испытания:

- без штрафных очков на препятствиях (активация механизма деформируемого препятствия максимум единожды или преодоление препятствия за пределами флажков не более одного раза не влияет на выполнение МКТ на кроссе);

- не более 75 секунд превышения оптимального времени на кроссе;

в) конкур: не более 16 штрафных очков на препятствиях.

Исключения для выполнения МКН:

а) при первом нарушении разрушаемого/деформируемого препятствия (11 штрафных очков), МКН считается выполненным;

б) преодоление препятствия за пределами флажков не более одного раза;

в) если требуется неоднократное выполнение МКН, то выполнение одного из МКН может быть достигнуто, включая результат 20 штрафных очков на препятствиях кросса. Исключение: МКТ к чемпионату, Кубку, и Спартакиаде сильнейших.

Все МКН, выполненные в предыдущие годы, рассчитываются в соответствии с правилами, действующими в указанное время.

3.2. При выполнении МКН на международных соревнованиях, он засчитывается в составе МКТ как CCN аналогичного уровня сложности.

4. Сроки выполнения минимальных квалификационных требований (МКТ).

4.1. Чемпионат, Кубок, первенства России

МКТ могут быть выполнены в текущем или двух предшествующих календарных годах до даты окончания подачи предварительных заявок. Но не позднее, чем

а) за 24 дня до даты полевых испытаний соревнования, к которому требуется выполнение МКТ на соревнованиях длинного формата (CCN-L);

б) за 10 дней до даты полевых испытаний соревнования, к которому требуется выполнение МКТ на соревнованиях короткого формата (CCN-S, CCN1*-Intro, CN100/90/80/60).

4.2. Иные соревнования.

- для всадников без категории МСФ МКТ могут быть выполнены в текущем или двух предшествующих календарных годах;
- для всадников с категорией МСФ или всадников, имеющих звание МС, МСМК по конному спорту в группе дисциплин «троеборье», МКТ могут быть выполнены в текущем или четырех предшествующих календарных годах, но не позднее, чем

а) за 24 дня до даты полевых испытаний соревнования, к которому требуется выполнение МКТ на соревнованиях длинного формата (CCN-L);

б) за 10 дней до даты полевых испытаний соревнования, к которому требуется выполнение МКТ на соревнованиях короткого формата (CCN-S, CN100/90/80/60).

4.3. Для лошадей, имеющих регистрацию в МСФ и выполненный МКН на международных соревнованиях по троеборью, применяется система допуска к соревнованиям различного уровня сложности, аналогичная международной: период действия данной квалификации для лошадей – 8 лет (текущий и 7 предыдущих).

4.4. Для лошадей, выполнивших МКН на соревнованиях до CN100 не требуется его повторного выполнения, срок действия МКН не ограничен, при необходимости выполнения МКН в паре спортсмен-лошадь, данное правило не действует.

5. Обратная квалификация для лошади

5.1. Обратная квалификации обязательна для лошадей, чтобы показать на более низком уровне соревнований восстановленную способность (МКТ) к участию на соревнованиях определенного уровня, после ряда неудачных стартов. Обратная квалификация распространяется только на лошадей.

5.2. Обратная квалификация требуется в случаях:

- а) два (2) исключения из полевых испытаний подряд или
- б) три исключения из полевых испытаний в течение календарного года.

5.3. Для этих целей учитываются следующие причины исключения из полевых испытаний:

- а) три (3) закидки;
- б) падение лошади или всадника;
- в) опасная езда.

5.4. Обратная квалификация действует, пока не выполнены минимальные квалификационные требования (МКТ).

5.5. В случае обратной квалификации на определенный уровень лошадь должна выполнить минимальные квалификационные требования в соревнованиях на более низком уровне прежде, чем будет допущена к соревнованиям исходного уровня (например, лошадь с 2 исключениями из соревнований уровня 3* (любой формат) должна выполнить МКТ на

соревнованиях уровня 2* (любого формата), прежде чем вернуться к уровню 3* (любого формата).

5.6. Если обратная квалификация вызвана исключениями из соревнований разных уровней (любого формата), то лошадь должна выполнить МКТ на турнире одним уровнем ниже (любого формата), чем самый высокий уровень соревнования, на котором произошло исключение.

5.7. Если обратная квалификация получена на международных соревнованиях, то она действует и в отношении национальных соревнований.

Статья XII-5. Заявки.

1. Заявки на соревнования подаются в соответствии с требованиями статей VII-1 и VII-2.

1.1. Заявки на старт.

1.1.1. Подача заявок на старт осуществляется во время, заранее объявленное Гранд-Жюри. Она проводится после осмотра спортсменами трассы кросса и первой ветеринарной инспекции.

1.1.2. Если проводятся только личные соревнования, то Гранд-Жюри может объявить, что порядок участия в первой ветеринарной инспекции будет рассматриваться как заявка на старт.

1.1.3. Если проводятся командные соревнования, то представитель команды должен анонсировать в письменной форме состав команды, порядок старта всадников внутри команды, а в случае, если команда не полная, ее представитель должен заявить, какой стартовый номер останется вакантным.

1.1.4. Если участник представляет на первой ветеринарной инспекции больше лошадей, чем то, на котором разрешено участвовать, то он или представитель его команды должен сообщить в письменном виде кличку (-и) лошади или лошадей, которые будут стартовать.

1.1.5. Если на соревнованиях одного уровня сложности есть два и более зачета, спортсмены, выступающие более чем на одной лошади, имеют право распределить своих лошадей между зачетами. Процедура, в соответствии с которой спортсмены могут распределить своих лошадей между зачетами, должна быть прописана в Положении (регламенте) о соревнованиях.

2. Замены.

2.1. Личные виды программы. После даты окончания приема предварительных заявок и с согласия Гранд-Жюри, спортсмены/лошади могут быть заменены только на соответствующим образом квалифицированных спортсменов/лошадей, не позднее, чем за один час до первой ветеринарной инспекции (или, если не проводится – за два часа до начала соревнования по манежной езде).

2.2. Командные виды программы.

После подачи стартовой заявки изменения в составе команды должны осуществляться следующим образом:

2.2.1. Замена должна производиться не позднее, чем за 2 часа до старта первого участника в манежной езде в день, когда должен стартовать заменяемый участник.

2.2.2. В случае несчастного случая или болезни спортсмена должна быть представлена справка от официального врача соревнований.

2.2.3. В случае хромоты или болезни лошади должно быть представлено разрешение от Ветеринарного делегата.

2.2.4. Технический делегат после консультации с Гранд-Жюри, должен утвердить замену.

Статья XII-6. *Жеребьевка.*

1.1. Утверждение способа жеребьевки.

Способ жеребьевки должен быть утвержден Техническим делегатом после консультации, по возможности, с Гранд-Жюри. Он может также утвердить изменение порядка в блоках команд или участников личного зачета, если того требует количество участников.

1.2. Соревнования личного характера. Если соревнования проводятся только с личным зачетом, то жеребьевка проводится Оргкомитетом и порядок старта публикуется в стартовых протоколах.

1.3. Соревнования лично-командного или командного характера.

1.3.1. Если соревнования проводятся с личным и командным зачетом, жеребьевка проводится для определения порядка команд на первой и второй ветеринарных инспекциях. Также этот порядок определяет очередность старта команд в манежной езде и полевых испытаниях.

1.3.2. Жеребьевка проводится после первой ветеринарной инспекции в присутствии Гранд-Жюри, Технического делегата и представителей команд. Все команды, участвующие в соревнованиях, как в командном, так и в личном

1.4. Определение стартовых позиций

1.4.1. Если соревнования проводятся с личной и командной классификацией, то определение стартового номера для всех участников проводится после первой ветеринарной инспекции в присутствии Гранд-Жюри, Технического делегата и представителей команд.

1.4.2. Стартовые позиции участников команд

Сначала заполняются командные стартовые позиции в соответствии с жеребьевкой команд-участниц и порядком старта участников внутри каждой команды, заявленным ее представителем после Первой ветеринарной инспекции.

1.4.3. Стартовые позиции участников личного зачета.

Затем определяются стартовые позиции участников личного зачета.

В случае, когда спортсмен в лично-командных соревнованиях выступает на двух и более лошадях, он обязан первый старт принять на лошади, с которой выступает в командном виде программы.

Более чем одному члену команды будет позволено выступать на двух лошадях, только если в турнире участвует достаточно спортсменов, чтобы обе лошади могли уложиться в расписание стартов в соответствии с вышеуказанным пунктом.

В случаях, когда спортсмен заявлен на трех и более лошадях в одном классе соревнований, его стартовые позиции определяются по согласованию с Техническим делегатом с учетом требований п. 2.4.2.

Представитель команды может таким образом зафиксировать позицию только одной из лошадей всадника, а вторую – когда вновь подойдет очередь.

Статья XII-7. *Порядок старта и расписание соревнований*

1. Соревнования длинного формата

1.1. Манежная езда и полевые испытания

Жеребьевка определяет порядок старта в этих обоих видах программы.

1.2. Конкур

Порядок старта в конкуре определяется в порядке, обратном местам, занимаемым участниками после полевых испытаний (это означает, что всадник с наибольшим количеством штрафных очков стартуется первым, а последним принимает старт всадник с наименьшим количеством штрафных очков).

2. Соревнования короткого формата

2.1. Манежная езда и конкур

Жеребьевка определяет порядок старта в этих обоих видах программы.

2.2. Полевые испытания

По усмотрению Оргкомитета:

а) может применяться тот же порядок старта, что в манежной езде и в конкуре;

б) может быть проведен в обратном порядке старта для 25% участников, показавших лучшие результаты по итогам манежной езды и конкура. Для остальных участников порядок старта остается тем же, что в манежной езде и в конкуре.

Если две лошади одного и того же всадника по результатам двух номеров программы заняли места, близкие друг другу, в пределах восьми мест, то стартовый номер худшего результата должен быть изменен.

3. Спортсмены, выступающие в турнире на нескольких лошадях

Если спортсмен выступает в соревнованиях на нескольких лошадях, то порядок его стартов на разных лошадях не может быть изменен. Однако если это требуется для соблюдения общего расписания, и с согласия Гранд-Жюри и Технического делегата, он может стартовать на одной или нескольких лошадях в иное время, чем это было предусмотрено нормальным расписанием соревнований в конкуре и полевых испытаниях.

4. Расписание, стартовые протоколы

4.1. Манежная езда

Стартовый протокол, в котором указано время выступления каждого спортсмена, должно быть доступно для каждого спортсмена. Интервал времени между выступлениями определяется Оргкомитетом с одобрения Технического делегата.

4.2. Полевые испытания

Стартовый протокол, отражающий стартовое время каждого спортсмена, должен быть доступен для каждого спортсмена не позднее, чем через два часа после окончания манежной езды.

Интервал времени между стартом участников определяется Оргкомитетом с одобрения Технического делегата.

4.3. Конкур

Стартовый протокол, отражающий начало и примерное окончание соревнований по конкуру должен быть опубликован. Если расписание выступлений разделено на две части, например, утром и во второй половине дня, то число участников, выступающих во второй части соревнования, должно быть указано.

4.3.1. Минимальный перерыв между видами программы

Если полевые испытания проводятся перед конкуром, минимальный перерыв должен быть не менее 1 часа (60 мин.).

Статья XII-8. *Тренировки и разминки*

1. Идентификационный номер

1.1. Все лошади, участвующие в соревнованиях, должны быть идентифицированы в соответствии со ст. V-4.

1.2. Отсутствие номера влечет за собой первое предупреждение, а в случае повторного нарушения этого правила, Гранд-Жюри налагает на участника штраф.

2. Ограничения, связанные с тренировками лошадей

2.1. Период ограничений

В течение трех дней до начала Первой ветеринарной инспекции или манежной езды и в течение всего соревнования, под угрозой исключения – любому лицу, кроме выступающего на ней спортсмена, запрещается тренировать («работать») лошадь.

2.2. Работа или тренировка лошади

Коновод, находясь в седле, не может работать лошадь; он может только «прогуливать» лошадь или перемещаться со свободным поводом. Коновод может также двигать лошадь на корде.

2.3. Ограничения по месту

Под угрозой исключения запрещена езда вблизи препятствий кросса, а также на боевых полях манежной езды или конкура, если на это не получено специальное разрешение Гранд-Жюри или Технического делегата.

3. Поля для работы

3.1. Доступ к соответствующим полям и участкам для тренировок/работы лошадей должен быть обеспечен Оргкомитетом, они должны быть доступны в течение светлого времени суток.

3.2. Оргкомитет должен сообщить участникам обо всех выделенных для этой цели местах. Лошадей можно работать только на таких обозначенных участках, тренировочных полях, и/или разминочных полях для выездки, полевых испытаний и конкура. Под угрозой исключения запрещена

езда на полях, не обозначенных как официальные и на полях в отсутствии стюарда.

Статья XII-9. Особенности судейства соревнований по троеборью и назначения официальных лиц

Общие требования к формированию судейских коллегий, их права и обязанности изложены в Главе VIII настоящих Правил.

Данная статья детализирует и дополняет функциональные обязанности официальных лиц.

Если Оргкомитет заявляет более 3 программ, то Технический делегат вправе заявить о необходимости назначения ассистента Технического делегата.

Технический делегат не может работать больше трех раз подряд в течение сезона на чемпионатах, Кубках и Первенствах, проводимых на одной базе.

Для работы по строительству и установке трассы кросса Оргкомитет должен предоставить технику, материал, отдельную бригаду рабочих, обеспеченных инструментом, необходимое количество препятствий, номерки, флажки, декоративные элементы, системы безопасных креплений (при их использовании на определенных типах препятствий) и т.д.

К дате и времени, указанному в Положении (Регламенте) о соревнованиях, (официальный прием трассы кросса, проводимого в составе Главного судьи, членов Гранд-Жюри, Технического делегата, Курс-дизайнера кросса), трасса кросса (с препятствиями, номерами препятствий, флажками, декоративными элементами) должна быть полностью готова.

Если количество заявок на участие в соревнование превышает 60, то Оргкомитет должен проводить манежную езду в два дня или увеличить состав Гранд-Жюри.

При проведении соревнований по троеборью уровня CCN1*/CCN2*/CN100/90/80/60 (в случае, если общее количество спортивных пар, принимающих участие в турнире, не превышает 25) и CXN возможно совмещение должностей члена Гранд-Жюри и Технического делегата при условии наличия у специалиста соответствующей аттестации ОСФ; Курс-дизайнера кросса и Курс-дизайнера конкурра при условии наличия у специалиста соответствующей аттестации ОСФ. Для судейства манежной езды в программах CXN возможно привлечение дополнительных судей, имеющих аттестацию по выездке.

2. Конфликт интересов.

2.1. Тренерская деятельность – все официальные лица

В любом случае, после прибытия на место проведения турнира, все официальные лица должны избегать осуществления тренерской деятельности. В данном случае тренерская деятельность включает в себя осмотр маршрута, тренировки или разминку спортсменов перед манежной ездой или конкурром.

Поощряется прохождение по маршруту со всеми желающими спортсменами, но ограничение осмотра маршрута только своими учениками не разрешено.

2.2. Прочие конфликты интересов. Гранд-Жюри.

Для соревнований чемпионата, Кубка, первенств России, Спартакиад, турниров ССН 4*/5* конфликт интересов не допустим. Для иных соревнований, если невозможно избежать конфликта интересов, об этом должно быть письменно сообщено в ОСФ, которая принимает решение относительно возможности такого назначения.

2.3. Прочие конфликты интересов – Технические делегаты и Курс-дизайнеры. Конфликт интересов для Технических делегатов и Курс-дизайнеров допускается при условии согласования ОСФ.

3. Баланс опыта и компетентности.

Для всероссийских соревнований уровня 3*L – 4*S/L, 5*, включая чемпионаты, первенства, Кубки России, Спартакиады, и межрегиональных соревнований ОСФ имеет право в уместные сроки провести консультации с Оргкомитетом, и запросить изменение в предложенный состав Гранд-Жюри на основе баланса опыта и компетентности.

4. Обязанности официальных лиц

4.1. Гранд-Жюри, Технический делегат (-ы), Курс-дизайнер и Ветеринарный делегат совместно с Оргкомитетом, должны стремиться, чтобы условия соревнований были надлежащими, безопасными и справедливыми.

4.2. Это включает арены, маршруты, препятствия и грунты с особым вниманием к уровню сложности на кроссовых и конкурных маршрутах, которые должны в любом случае соответствовать уровню соревнований.

4.3. Обеспечение соответствующего уровня сложности кроссовых и конкурных маршрутов в соответствии с уровнем соревнований имеет первостепенное значение для достижения правильной и эффективной технической подготовленности лошадей и всадников от уровня к уровню.

4.4. Инспекция и утверждение маршрутов

Гранд-Жюри (в полном составе) проводит инспекцию и утверждает маршруты полевых испытаний и конкурсов совместно с Техническим делегатом и Курс-дизайнером кросса.

Если, после консультаций с Техническим делегатом, Гранд-Жюри не удовлетворено маршрутами, то имеет право изменить их.

4.5. Выводка.

Гранд-Жюри (в полном составе) проводит Первую и Вторую ветеринарные инспекции лошадей совместно с Ветеринарным делегатом.

4.6. Манежная езда

Гранд-Жюри осуществляет судейство манежной езды.

4.7. Полевые испытания

4.7.1. Гранд-Жюри несет ответственность за принятие решений по жалобам на решения официальных лиц в соответствии с настоящими Правилами, в том числе судей на препятствиях и хронометристов на полевых

испытаниях, решение любого судьи или официального лица может быть отменено, как в пользу участника, так и нет.

4.7.2. Во время полевых испытаний либо Главный судья, либо, один из членов Гранд-Жюри, должен находиться в Контрольном центре.

4.7.3. Главный судья после консультации с Техническим делегатом должен принять решение о роли и местонахождении прочих членов Гранд-Жюри во время кросса.

4.7.4. Главный судья и члены Гранд-Жюри должны выполнять одну и ту же функцию в течение всего кросса.

4.8. Конкур.

4.8.1. Гранд-Жюри отвечает за судейство соревнования по конкуру.

4.8.2. Важно, чтобы Главный судья или назначенный судья по конкуру находился у колокола.

4.8.3. На соревнованиях короткого формата (CCN-S), если конкур проводится параллельно с другими разделами программы, эта функция может быть делегирована квалифицированному судье по конкуру.

Статья XII-10. Благополучие спортсменов

Дополнительно к статье VI-3.

1. Медицинская информация

Чтобы жизненно важная информация была доступна для оказания первой помощи или для медицинского персонала в случае чрезвычайной ситуации, спортсмены должны обеспечить следующее:

1.1. Предоставление действительной контактной информацией является обязательным для всех спортсменов. Номер телефона сопровождающего лица/ближайших родственников должны быть предоставлены в секретариат турнира по прибытии (оргкомитет должны убедиться, что вся информация получена до полевых испытаний).

1.2. Декларация о состоянии здоровья спортсмена.

Спортсмены с заболеваниями, которые могут быть существенны в случае необходимости оказания неотложной медицинской помощи, ответственны на каждом турнире за наличие на себе носителя медицинской информации*, обеспечивающего информацию для медиков, когда они находятся верхом на лошади. Альтернативно (и как минимум) для передачи такой информации должна применяться нарукавная повязка хорошего качества. Спортсмены, которые решили использовать нарукавную повязку, для этой цели должны распечатать и заполнить анкету.

* Носитель медицинской информации (так называемый «медицинский личный жетон»): жетон или бирка крепится к браслету, шейной цепочке, или к одежде, и предупреждает фельдшеров/врачей/службы экстренного реагирования, что владелец такого жетона имеет серьезное заболевание или важное медицинское условие для оказания ему медицинской помощи.

К таким заболеваниям или важным медицинским условиям относятся в том числе: недавние травмы головы, прошлые серьезные травмы/операции, хронические проблемы со здоровьем, такие как диабет, длительный прием

лекарств и аллергии. Любые случаи спортсмен должен обсудить со своим лечащим врачом.

2. Состояние здоровья (физическое состояние спортсмена)

Если есть любое сомнение в отношении физического состояния спортсмена и его способности продолжать соревнования, Гранд-Жюри, после консультации с врачом соревнований, может, на свое усмотрение, исключить спортсмена и принять решение о возможности его участия в любом ином соревновании турнира.

Каждое такое исключение должно быть внесено в отчет Технического Делегата.

3. Осмотр после падения

3.1. Если на турнире произошло падение спортсмена во время тренировки или непосредственно во время соревнований, такие спортсмены должны пройти осмотр у врача соревнований до продолжения участия в другом тесте/номере программы, либо убытия с места проведения соревнования. Спортсмен несет полную ответственность за то, чтобы такой осмотр был проведен.

3.2. Спортсмен не может сесть обратно в седло до окончания осмотра.

3.3. Если всадник отказывается от медицинского освидетельствования после падения (после предупреждения), то следует немедленное исключение из Турнира и автоматическое наложение санкции в виде Регистрируемого предупреждения.

3.4. Любому спортсмену, который покинул место проведения соревнований после падения без прохождения осмотра у врача в соответствии с настоящей статьей, автоматически выносится регистрируемое предупреждение, которое направляется в ОСФ и региональную спортивную федерацию.

4. Сотрясение

Если в результате несчастного случая спортсмен получил очевидное сотрясение, спортсмен исключается из соревнования и не может принимать дальнейшее участие в любых других номерах программы/соревнованиях турнира.

Статья XII-11. *Медицинское обеспечение соревнований по троеборью*

Требования к медицинскому обеспечению, применяемые на протяжении всего соревнования, которые должны быть обеспечены Организационными комитетами соревнований по троеборью:

1. Первая помощь зрителям и обслуживающему персоналу

1.1. Первая помощь зрителям и обслуживающему персоналу должна оказываться в соответствии с законодательством Российской Федерации и регламентами, после консультаций с персоналом службы неотложной медицинской помощи.

2. Медицинский персонал на месте проведения

2.1. Медицинский персонал на месте проведения, в соответствии с описанным ниже, должен быть доступен в часы соревнований и прыжковых тренировок.

2.2. Они должны быть в состоянии охватить все зоны верховой езды, соревнований, конюшни и помещения на месте проведения.

2.3. Медицинское обслуживание должно быть обеспечено на протяжении всего времени проведения соревнования, и зона его применения должна включать тренировочные поля, конюшни и места проживания на территории проведения соревнований.

2.4. Количество единиц медицинского персонала и их зона доступа в соответствии с расписанием соревнований:

Период	Медицинский персонал	Количество	Логистика обеспечения
Тренировочные дни без прыжковых тренировок	Скорая медицинская помощь или врач/фельдшер	1	Должны иметь непосредственный доступ к любой части разминочных полей
Тренировочные дни с прыжковыми тренировками	Скорая медицинская помощь	1	Должны иметь непосредственный доступ к любой части разминочных полей
Манежная езда	Скорая медицинская помощь или врач/фельдшер	1	Должны иметь непосредственный доступ к любой части арены соревнований и разминочным полям
Кросс	Скорая медицинская помощь / реанимобиль	2, если более 80 участников - 3	Возможность быстрого развертывания на любом участке трассы (включая зону разминки) и всех препятствиях кросса
Конкур	Скорая медицинская помощь	1, если более 80 участников - 2	Должны иметь непосредственный доступ к любой части арены соревнований и разминочным полям

2.5. Доступ медицинского персонала к месту проведения.

2.5.1. Весь медицинский персонал с его оборудованием и транспортом должен иметь полномочия и доступ ко всем точкам места проведения соревнований в любое время, включая конюшню и финиш во время соревнований.

2.5.2. Они должны быть ознакомлены до начала соревнований или иметь рядом специалиста знакомого со всеми маршрутами доступа к местам проведения соревнований и предвидеть альтернативные варианты в случае неблагоприятных погодных условий, которые могут потребовать использования вездеходных транспортных средств для обеспечения быстрой эвакуации.

3. Радиосвязь.

Для обеспечения координации действий медицинского персонала с официальными лицами соревнований необходимо иметь надежные рации.

Радиосвязь должна быть доступна на протяжении всего соревнования для экстренного вызова медицинского персонала на месте проведения соревнований

4. Эвакуация травмированных спортсменов со спортивной арены.

Перед началом соревнований должны быть четко установлены положения о промежуточной транспортировке любых травмированных спортсменов со спортивной арены в машину скорой помощи.

Следует предвидеть возможные неблагоприятные условия транспортной доступности из-за погодных условий. Это может включать в себя полноприводный транспорт, который потребует предварительного позиционирования по указанию Гранд-Жюри, Технического делегата и местных медицинских работников.

4.1. План транспортировки травмированных спортсменов в больницу.

При определении количества машин скорой помощи Оргкомитет должен учитывать расстояние до ближайшей травматологии или больницы в случае, если машина скорой помощи должна покинуть место проведения соревнований, убедившись, что другая надлежащим образом оборудованная машина скорой помощи доступна для обеспечения соревнований.

В противном случае соревнования должны быть отложены до прибытия на место проведения сменной скорой помощи.

Быстрые маршруты доступа и выезда должны быть заранее подготовлены и защищены во время соревнований для оперативной передачи тяжело травмированных в соответствующее медицинское учреждение. Это также должно включать заранее определенные планы доступа и выхода для препятствий, которые считаются потенциально с высоким риском.

Статья XII-12. *Ветеринарные инспекции лошадей*

1. Ветеринарный осмотр по прибытии

1.1. Осмотр производится по прибытии лошадей на место проведения соревнований. Этот осмотр проводит Ветеринарный делегат или уполномоченный им квалифицированный ветеринарный врач. Целью обследования является, во-первых, идентификация каждой лошади и проверка истории вакцинаций (прививки и пр.), проверка паспорта, и, во-вторых, определение общего состояния здоровья каждой лошади.

1.2. Оргкомитет, по согласованию с Ветеринарным делегатом, должен установить место и график проведения осмотра и сообщить заранее об этом Представителям команд и/или участникам личного зачета.

1.3. Сомнительные случаи должны быть в кратчайший срок доведены до сведения Гранд-Жюри и, естественно, это должно быть сделано до Первой ветеринарной инспекции.

1.4. Ветеринарные инспекции должны быть открыты для зрителей.

2. Первая ветеринарная инспекция

2.1. Первая ветеринарная инспекция проводится до манежной езды, не более чем за 24 часа до ее начала. Она проводится Гранд-Жюри и Ветеринарным делегатом, действующим совместно, как комиссия под председательством Главного судьи. По согласованию с ГСК и Оргкомитетом выводка может проводиться в крытом манеже.

2.2. Лошадь должна быть представлена на выводку выступающим на ней спортсменом в руках и осмотрена в состоянии покоя и движении на твердой, ровной, чистой, но не скользкой поверхности.

2.3. По запросу спортсмена Гранд-Жюри может разрешить вывести на предусмотренные программой ветеринарные инспекции лошадь иному лицу (одному и тому же).

2.4. Комиссия имеет право и обязана исключить из соревнования любую лошадь, которая не может участвовать в соревнованиях из-за хромоты, недостаточно хорошей физической формы или по другим причинам.

2.5. В случае сомнений Гранд-Жюри может отправить лошадь в отведенное для осмотра место (Холдинг-бокс), для обследования ветеринаром Холдинг-бокса.

Если спортсмен решает представить лошадь на ре-инспекцию, ветеринар Холдинг-бокса докладывает о своих выводах Гранд-Жюри и Ветеринарному делегату перед тем, как лошадь будет повторно представлена для осмотра.

В Холдинг-боксе лошадь находится под контролем стюарда и лечащего ветеринара соревнований.

2.6. В случае равенства голосов в комиссии, Главный судья имеет дополнительный и решающий голос, решение о допуске объявляется немедленно.

3. Вторая ветеринарная инспекция

Вторая ветеринарная инспекция проводится перед конкурсом комиссией в том же составе и в тех же условиях (место проведения, грунт), что и Первая ветеринарная инспекция.

4. Вариант ветеринарной инспекции для соревнований короткого формата (CCN-S)

4.1. На соревнованиях короткого формата Первая ветеринарная инспекция не обязательна, однако, если она проводится, детальная информация должна быть опубликована в Положении (регламенте) о соревнованиях.

4.2. На соревнованиях, где Первая ветеринарная инспекция не проводится, официальный ветеринарный врач соревнований во время осмотра по прибытии должен оценить возможность лошади участвовать в соревновании, включая короткую пробежку рысью в руках. О лошадях, которые, по мнению официального ветеринарного врача не могут принимать участие в соревнованиях, должно быть доложено Гранд-Жюри.

4.3. На соревнованиях короткого формата Вторая ветеринарная инспекция обязательна, если конкур является последним тестом.

5. Благополучие лошади в ходе соревнования

В любое другое время в течение соревнований, Гранд-Жюри после консультации с Ветеринарным делегатом имеет право и обязано исключить из соревнований любую лошадь, которая, по ее мнению, хромотает или не способна продолжать соревнование.

5.1. Полевые испытания – разминка.

Возле старта кросса должен находиться назначенный ветеринар, который докладывает о любом сомнительном случае Гранд-Жюри.

5.2. Полевые испытания – зона финиша.

5.2.1. После того, как лошадь финишировала маршрут кросса, проводится ветеринарный осмотр. Он проводится опытным ветеринарным врачом, назначенным Оргкомитетом по согласованию с Ветеринарным делегатом.

Кроме оказания неотложной помощи травмированной или изнуренной лошади, этот ветеринарный врач должен принять решение по каждой лошади:

- может ли она сразу же отправиться в конюшню своим ходом;
- нуждается ли в оказании дополнительных мер до возвращения в конюшню;
- нуждается ли в перевозке на коневозе непосредственно на конюшню или в ветеринарную клинику.

5.2.2. У этого ветеринарного врача нет права исключать какую-либо лошадь из соревнования, но обо всех сомнительных случаях относительно жестокого обращения с лошадью он должен доложить Гранд-Жюри и Ветеринарному Делегату.

5.2.3. Любой спортсмен, сошедший с трассы, исключенный или остановленный во время кросса, отвечает за то, что его лошадь была предоставлена для осмотра Ветеринарному делегату или назначенному ветеринару до убытия с места проведения соревнований.

5.2.4. Любому спортсмену, покинувшему место проведения без прохождения ветеринарного осмотра в соответствии с настоящей статьей, автоматически выносятся регистрируемое предупреждение.

6. Апелляции

На обеих ветеринарных выводах и в любое другое время соревнований, если лошадь была исключена в целях ее благополучия, принятое Гранд-Жюри решение обжалованию не подлежит. Однако, по запросу, Главный судья должен указать причину такого решения.

Статья XII-13. *Перечень разрешенных и (или) запрещенных действий спортсменов во время участия в соревнованиях*

1. Опасная езда

1.1. Определение. Если любой спортсмен, который в любое время соревнований, умышленно или непреднамеренно по незнанию подвергает себя, свою лошадь или третье лицо большему риску, чем это следует из самой природы соревнования, то считается, что он совершил опасные

действия, и в отношении такого спортсмена назначается наказание в зависимости от тяжести нарушения.

К таким действиям могут относиться перечисленные ниже, но не только:

а) неконтролируемая езда (лошадь явно не отвечает на действия спортсмена и средства управления);

б) преодоление препятствий слишком быстро или слишком медленно;

в) повторяющиеся попытки лошади преодолеть препятствия издалека (давление на лошадь при подходе к препятствию и «заталкивание» лошади на препятствие);

г) повторяющиеся нахождение всадника в момент прыжка впереди или сзади нее («опережение» или «отставание»);

д) серии опасных прыжков;

е) упорное отсутствие ответных реакций со стороны лошади или всадника;

ж) продолжение прохождения маршрута после трех бесспорных закидок, падения или других причин исключения;

з) создание опасной ситуации для публики (прыжок за пределы ограниченной трассы);

и) прыжки через препятствия, не входящие в маршрут;

к) намеренное создание помехи обгоняющему спортсмену и/или игнорирование указаний официальных лиц с целью избегания опасности для другого спортсмена;

л) давление на уставшую лошадь.

1.2. Любой из членов Гранд-Жюри и Технический Делегат имеют право и обязанность отслеживать возможные случаи опасной езды и, если это целесообразно и представляется возможным, останавливать спортсмена на кроссе и исключать его за опасную езду.

О случаях, которые произошли не в присутствии членов Гранд-Жюри, должно быть, как можно скорее, доложено, и будет принято решение о санкциях в отношении спортсмена.

1.3. Главный судья может дополнительно назначить одного или нескольких ассистентов (например, опытных официальных лиц по троеборью, не исполняющих официальных функций на данном соревновании, опытных спортсменов и/или тренеров, не участвующих в данном турнире), для оказания помощи в мониторинге случаев опасной езды во время полевых испытаний.

Главный судья определяет их конкретные обязанности, полномочия и порядок предоставления отчетности. Рекомендуются, чтобы эти дополнительные официальные лица работали на трассе кросса в парах.

1.4. Любой член Гранд-Жюри обязан и имеет полное право в любое время в ходе соревнований исключить из него любую лошадь, если она захромала, заболела или выглядит изнуренной, а также любого всадника, который не в состоянии продолжать соревнование.

1.5. Предупреждения и штрафы

1.5.1. Все случаи опасной езды в троеборье наказываются регистрируемым предупреждением (статья XII-13.4). Дополнительно, в зависимости от обстоятельств дела, может быть применена любая из следующих мер наказания:

- а) 25 штрафных очков;
- б) исключение.

1.5.2. Примечание: 25 штрафных очков в технических результатах учитываются как полученные на препятствиях кросса, на манежной езде или препятствиях конкура. Любые из указанных выше санкций, в случае их применения, всегда указываются в отчете Технического делегата в ОСФ и добавляется к списку примененных к спортсменам санкций.

1.6. Исключение до полевых испытаний.

В качестве превентивной меры управления рисками, Гранд-Жюри в любое время соревнований имеет право и обязана исключить спортсмена до его участия в полевых испытаниях, если есть основания предполагать возможную потерю им контроля лошади в этом тесте. Дополнительно спортсмен должен получить регистрируемое предупреждение.

2. Жестокое обращение с лошадьми

2.1. Определение.

Жестокое обращение с лошадью означает действие или бездействие, которое причиняет или может причинить ей боль или ненужный дискомфорт, включая, но не ограничиваясь:

- а) избиение/подбивка лошади;
- б) езду на изможденной лошади;
- в) чрезмерное воздействие на уставшую лошадь;
- г) езду на явно хромой лошади;
- д) чрезмерное использование хлыста, повода и/или шпор;
- е) кровь на лошади, как следствие чрезмерного использования хлыста и/или шпор;
- ж) доминирование: жестокое обращение, которое не обязательно оставляет видимые следы.
- з) серьезный случай опасной езды.

2.2. Если случай не зафиксирован непосредственно Гранд-Жюри, о нем немедленно должно быть доложено через Секретариат Оргкомитета или Контрольный центр кросса в Гранд-Жюри. По возможности, с приложением показаний одного или более свидетелей. Гранд-Жюри должна решить, является ли данный случай наказуемым.

2.3. Предупреждения и наказания

2.3.1. За любое действие или серию действий, которые, по мнению Гранд-Жюри, могут быть определены как жестокое обращение с лошадью, должна последовать Желтая карточка. Дополнительно, в зависимости от обстоятельств дела, может быть применена одно или более форм наказания:

- а) 25 штрафных очков;
- б) исключение;
- в) денежный штраф;

г) дисквалификация.

2.3.2. Все случаи езды на изможденной лошади наказываются Желтой карточкой и дисквалификацией, а также передаются на рассмотрение в ОСФ для дальнейших дисциплинарных санкций.

2.3.3. Применение хлыста

2.3.3.1. Чрезмерное и/или неправильное использование хлыста может рассматриваться как жестокое обращение с лошастью, и каждый такой случай будет рассмотрен Гранд-Жюри в соответствии со следующими принципами, но не ограничиваясь ими:

а) хлыст не может быть использован спортсменом для вымещения злости;

б) хлыст не может использоваться после исключения всадника из соревнований;

в) хлыст не может использоваться после преодоления лошастью последнего препятствия маршрута;

г) хлыст не может использоваться через свободную руку (т.е. нельзя ударить лошадь по левому боку правой рукой);

д) хлыст не может использоваться для удара по голове лошади;

е) хлыст не может использоваться более двух раз при любом инциденте;

ж) многократное чрезмерное использование хлыста между препятствиями;

з) повреждение кожного покрова лошади или отметины от применения хлыста всегда считается чрезмерным применением.

3. Кровь на лошади.

3.1. Каждый случай крови на лошади должен рассматриваться Гранд-Жюри. Не все случаи появления крови обязательно влекут исключение, регистрируемое предупреждение или Желтую карточку.

3.2. Манежная езда

Если Гранд-Жюри подозревает наличие крови на лошади во время выступления, лошадь останавливается для осмотра. При наличии на лошади свежей крови следует исключение. Это исключение окончательно. Если судья во время осмотра выясняет, что свежей крови нет, то лошадь может продолжить и закончить выступление.

3.3. Кросс.

Во время полевых испытаний случай появления крови на лошади, в результате действий всадника (шпоры, удила, и хлыст) должен рассматриваться отдельно Гранд-Жюри. При наличии свежей крови, официальные лица могут разрешить промыть или вытереть рот и, в отсутствии кровотечения, спортсмену разрешается продолжить выступление. Значительное кровотечение влечет исключение.

3.4. Конкур.

Лошадь с кровью на боках или кровотечением во рту исключается. В случаях появления незначительного количества крови во рту лошади, например, когда лошадь прикусила язык или губу, официальные лица могут

разрешить промыть или вытереть рот и разрешить всаднику продолжать; любые другие случаи крови во рту ведут к исключению.

3.5. Во всех случаях незначительного появления крови (*), возникших по вине всадника во рту или в области действия шпор, со стороны Гранд-Жюри следует регистрируемое предупреждение, после того, как всаднику дается возможность объяснить случай.

(*) Случаи жестокого обращения с лошадьми должны рассматриваться в соответствии со ст. XII-13.2.3.

4. Регистрируемые предупреждения.

4.1. Следующие действия автоматически приведут к указанным ниже санкциям в отношении спортсмена:

4.2. Регистрируемое предупреждение автоматически применяется за следующие нарушения:

а) спортсмен продолжает движение после трех четких закидок, падения или любой формы исключения;

б) любой другой случай опасной езды;

в) спортсмен не посетил врача для осмотра или не представил лошадь ветеринару после падения;

г) спортсмен покидает место проведения соревнований после того, как он снялся, был исключен или остановлен во время кросса без осмотра его лошади Ветеринарным Делегатом.

4.3. Все случаи незначительной крови на лошади, вызванной действиями спортсмена либо во рту, либо на боках от шпор, как минимум, или более строгой санкцией (санкциями) (ст. XII-13.2.3.)

4.4. За давление на уставшую лошадь вместе с 25 штрафными очками.

5. Желтая карточка.

5.1. Автоматически следует за следующие нарушения:

5.1.1. все случаи чрезмерного применения хлыста, как это определено выше, или более строгая санкция (санкции) (как это предусмотрено в статье XII-13.2.3.);

5.1.2. любые другие случаи жестокого обращения с лошастью;

5.1.3. чрезмерное давление на уставшую лошадь;

5.1.4. езда на изможденной лошади совместно с дисквалификацией в дополнение;

5.1.5. преодоление или попытка преодоления препятствий кросса спортсменом и лошастью (или любым другим лицом) после исключения пары из кросса или конкурра в период юрисдикции этого соревнования (если иное не разрешено ГСК при согласовании с ТД);

5.1.6. выявленный случай участия в соревновании без выполнения минимальных квалификационных требований (вместе с дисквалификацией с соревнования).

6. До окончательного решения о регистрируемом предупреждении или Желтой карточке Гранд-Жюри обязано заслушать объяснения спортсмена, если это возможно. В любое время спортсмен имеет право обратиться к

Гранд-Жюри за разъяснениями, связанными с регистрируемым предупреждением или Желтой карточкой.

6.1. В случае принятого решения Гранд-Жюри о регистрируемом предупреждении или Желтой карточке, сообщение об этом, с указанием имени спортсмена и причины, должно быть опубликовано на официальной информационной доске.

6.2. Если, несмотря на предпринятые меры, не удастся известить спортсмена о регистрируемом предупреждении или Желтой карточке в период проведения соревнований, спортсмену должно быть направлено письменное уведомление в течение 14 (четырнадцати дней) после соревнований.

6.3. Если одно и то же ответственное лицо получает три (3) или более регистрируемых предупреждения на одном и том же или любом другом международном или национальном соревновании в течение двух (2) лет (24 месяцев) с момента выдачи первого предупреждения за любое нарушение, ответственное лицо автоматически отстраняется на срок в два (2) месяца после официального уведомления физического лица (статья XII-13.4.)

6.4. Если одно и то же ответственное лицо получает еще одну (1) Желтую предупредительную карточку на одном и том же или любом другом соревновании в течение одного (1) года (12 месяцев) с момента вручения первой Желтой карточки за любое нарушение, то ответственное лицо автоматически отстраняется на срок в два (2) месяца после официального уведомления физического лица (статья XII-13.5.)

7. Дисквалификация

7.1. Дисквалификация означает, что спортсмен, лошадь (-и) и/или спортивная пара дисквалифицируется из одного соревнования (класса) или из всего турнира.

7.2. Дисквалификация может также применяться задним числом.

7.3. Дисквалификация в троеборье во время турнира может применяться, по усмотрению Гранд-Жюри:

- а) за серьезные случаи жестокого обращения с лошадью;
- б) за серьезные случаи недостойного поведения спортсмена.
- в) за работу на полях без стюарда.

7.4. Дисквалификация в троеборье применяется после окончания турнира:

а) за участие в соревнованиях без выполнения соответствующих квалификационных требований (спортсменом или лошадью) следует обязательная автоматическая дисквалификация участника из соревнования и вручение Желтой карточки;

б) за нарушение антидопинговых правил, выявленное после окончания соревнований.

8. Неразрешенная помощь

8.1. Любое вмешательство третьих лиц, как по просьбе, так и без нее, с целью облегчить задачу спортсмену или оказать помощь его лошади, является неразрешенной помощью, а получивший ее участник подлежит

исключению по решению Гранд-Жюри. Официальные лица или зрители, которые обращают внимание спортсмена на отклонение от маршрута, тем самым оказывают ему неразрешенную помощь, что может привести к исключению спортсмена из соревнований.

8.2. В частности, на полевых испытаниях следующее считается неразрешенной помощью:

а) намеренное следование за другим спортсменом;

б) на любом отрезке маршрута быть сопровождаемым (за спортсменом, рядом с ним или впереди него) любым транспортным средством, велосипедом, пешком или другим всадником, не участвующим в соревновании;

в) расстановка в любом месте на трассе помощников, подсказывающих направление движения или подающих сигналы во время прохождения;

г) наличие у препятствия кого-либо из помощников для понукания лошади любым образом;

д) Внесение самовольных изменений в препятствие или любую часть трассы, включая, например, флажки, указатели, знаки, объявления, веревки, деревья, ветки, проволоку или заборы, как временные, так и постоянные.

8.3. Исключения из правила.

8.3.1. Подача всаднику хлыста, защитного шлема или очков, без спешивания спортсмена во время полевых испытаний.

8.3.2. Спортсмен, после сбитого флажка на препятствии вследствие обноса, может попросить судью на препятствии поправить флажок, однако время, затраченное им на это, не будет вычитаться.

8.4. Принимающая аппаратура/камеры.

8.4.1. Использование спортсменами, когда они находятся в седле на соревновании, любой принимающей аппаратуры строго запрещено.

8.4.2. Иметь аппаратуру для автоматической записи параметров физического состояния во время соревнования (т.е. пульса, температуры и т.д.) для исследования по окончании выступления – разрешается.

8.4.3. Использование камер, закрепленных на спортсмене или снаряжении – по согласованию с Главным судьей и Техническим делегатом. Данное решение должно быть отражено в отчете Технического делегата.

Статья XII-14. Классификация участников по результатам соревнований

1. Личная классификация.

1.1. Манежная езда

Результаты в процентах положительных баллов каждого спортсмена, выставленные судьями, переводятся в штрафные очки. Они заносятся в протокол и публикуются в результатах манежной езды и окончательных результатах.

1.2. Кросс (Полевые испытания).

Штрафные очки каждого спортсмена за ошибки на препятствиях суммируются со штрафными очками за превышение нормы времени и с

другими штрафными очками, которые установлены для кросса. Штрафные очки заносятся в протокол и публикуются в результатах кросса и окончательных результатах.

1.3. Конкур.

Штрафные очки, полученные спортсменом, на препятствиях и за превышение нормы времени заносятся в протокол и публикуются в результатах конкур и окончательных результатах.

1.4. Исключение.

Исключение спортивной пары из какого-либо номера программы влечет за собой немедленное исключение из всего соревнования.

1.5. Окончательная классификация.

Победителем является спортсмен с наименьшей суммой штрафных очков по всем трем номерам программы.

1.6. Окончательная классификация (личная) в случае равенства результатов.

1.6.1. В случае равенства результатов между двумя и более спортивными парами, решающим для окончательной классификации является:

а) лучший результат кросса, включая штрафные очки на препятствиях, за время и иным штрафным очкам, которые могут быть получены на кроссе;

б) если равенство результатов сохраняется, победителем признается спортсмен с лучшим результатом в манежной езде.

в) если равенство результатов сохраняется, победителем признается пара, чье время на кроссе максимально приближено к норме времени;

г) если равенство результатов сохраняется, то побеждает пара с лучшим результатом в конкуре на препятствиях и за время;

д) если равенство результатов сохраняется, то побеждает пара с лучшим (меньшим) временем в конкуре;

е) если равенство результатов все еще сохраняется, преимущество имеет пара с лучшей оценкой за гармонию исполнения в манежной езде;

ж) если равенство результатов все еще сохраняется, пары занимают в финальной классификации одинаковое место.

2. Командная классификация.

2.1. Командой-победительницей является команда с наименьшим итоговым количеством штрафных очков, после суммирования финальных личных результатов зачетных (двух / трех – в зависимости от условий проведения командных соревнований) лучших спортсменов команды.

2.2. В случае равенства результатов между двумя и более командами, более высокое место занимает команда, в которой два (или 3 спортсмена – в зависимости от условий проведения командных соревнований) занимают более высокие места.

2.3. Только для подсчета финальной командной классификации, член команды, который по каким-либо причинам не закончил соревнования, получает 1000 штрафных очков.

2.4. Если все участники команды не закончили соревнование, то команда исключается и не занимает место в командном зачете.

2.5. В случае, если в состав команды входят всадники разных возрастных групп (уровней технической сложности), то для подсчета командного результата применяются коэффициенты.

Пример. Если команда состоит из мужчины (CCN4*-L/S), юниора (CCN3*-L/S) и юноши (CCN2*-L/S), то применяется следующая система коэффициентов: CCN4*-L/S – коэффициент 1, CCN3*-L/S – коэффициент 1,25, CCN2*-L/S – коэффициент 1,55.

Аналогичная система применяется к соревнованиям с командным зачетом.

Статья XII-15. *Тренировочные и разминочные поля*

1. Тренировочное поле для манежной езды.

За два дня до первого дня манежной езды спортсменам должен быть предоставлен, по крайней мере, один тренировочный манеж 60x20м. Желательно, с аналогичным грунтом, как и на боевом поле.

2. Тренировочные поля для преодоления препятствий.

Оргкомитет должен предоставить одно или более тренировочных полей, как с полевыми, так и с конкурными препятствиями. Должны применяться следующие положения правил:

2.1. Участники могут преодолевать только те препятствия, которые представлены для этой цели Оргкомитетом.

2.2. Все препятствия должны быть размечены красными и белыми флажками.

2.3. Тренировочные препятствия могут использоваться только во время, установленное Техническим делегатом и Оргкомитетом.

2.4. Оргкомитет должен предоставить, по крайней мере, два кроссовых тренировочных препятствия.

2.5. Размеры любых кроссовых препятствий на тренировочном или разминочном поле не должны превышать установленные для соответствующей трассы кросса.

2.6. Разрушаемые препятствия как в кроссе, так и в конкуре на тренировочных/ разминочных полях нельзя поднимать выше, чем на 10 см от максимально разрешенной высоты в соответствующем виде программы, а их ширина никогда не должна превышать максимально разрешенных размеров для соответствующего соревнования.

2.7. Никто не должен удерживать ни одной части разрушаемого препятствия.

2.8. Если спортивная пара по какой-либо причине не финишировала на трассе кросса, то в официальный период соревнований преодолевать/пытаться преодолевать кроссовые барьеры участникам соревнований (спортивной паре, а также лошади под любым другим спортсменом) запрещается. Нарушение данного запрета ведет к вручению Желтой карточки.

2.9. Только после официального окончания соревнования после получения разрешения от Оргкомитета/конноспортивной базы возможны тренировочные прыжки через полевые препятствия под ответственность самого спортсмена и руководителей, давших такое разрешение. Настоятельно рекомендуется получение письменного разрешения на такие действия.

3. Разминочные поля.

3.1. Разминочные поля должны быть предоставлены Оргкомитетом в непосредственной близости от соответствующих боевых полей для соревнований по манежной езде и конкуру, а также близко к старту полевых испытаний.

3.2. Разминочные поля могут быть теми же самыми, что и тренировочные, если их размеры, местоположение и качество грунта соответствуют минимальным требованиям.

3.2.1. Манежная езда.

Минимум одно разминочное поле размером 60x20 м должно быть в распоряжении спортсмена, участвующего следующим.

3.2.2. Полевые испытания.

Должны быть предоставлены как минимум два кроссовых или разрушаемых препятствия, обозначенных красными и белыми флажками.

3.2.3. Конкур.

Должны быть предоставлены как минимум два конкурных препятствия, обозначенных красными и белыми флажками.

4. Ознакомление с полем для манежной езды.

4.1. С целью ознакомления лошади с боевым полем до начала соревнования по манежной езде, спортсменам и коноводам, если позволяют условия и расписание, может быть разрешено шагать лошадей на длинном поводу вдоль бортов, снаружи соревновательного поля, во время, согласованное с Оргкомитетом.

4.2. Если используется всепогодный грунт, Оргкомитет (если позволяет график соревнований) может также разрешить работу лошадей на поле (только спортсменами) и/или за ограждением поля.

5. Стюардинг.

5.1. Один или более стюардов должны быть назначены, чтобы обеспечить соблюдение правил, касающихся разминки и тренировки.

5.2. Использование прыжковых препятствий допускается только в присутствии стюарда.

5.3. Другие тренировочные поля могут находиться под контролем стюардов время от времени. Нарушение каких-либо правил и положений об использовании тренировочных препятствий запрещено под угрозой исключения.

6. Доступ на маршруты и к спортивным аренам.

6.1. Арена манежной езды.

6.1.1. Спортсменам, под угрозой исключения из турнира, запрещено въезжать на боевое поле, если только Гранд-Жюри не дала на это

специальное разрешение, в любое время кроме непосредственного участия в соревнованиях. Боевое поле может быть изучено пешком, перед началом соревнования или во время перерыва в манежной езде.

6.1.2. В троеборье не является обязательным закрытие арены для манежной езды.

6.2. Трасса полевых испытаний.

6.2.1. Под угрозой исключения, спортсменам запрещено осматривать препятствия на трассе полевых испытаний до того, как она официально открыта для спортсменов.

6.2.2. Время открытия трассы.

Маршрут кросса открывается для всех участников как минимум в день накануне полевых испытаний. После того, как трасса полевых испытаний официально открыта, спортсменам разрешается повторно осмотреть ее и препятствия в светлое время дня. Эти осмотры допустимы только пешком, если только не получено специального разрешения Гранд-Жюри на иную форму осмотра.

6.2.3. Флажки и маркеры.

Все препятствия, флаги и разметка, должны быть точно на тех же местах, на которых они находились при открытии трассы для осмотра спортсменами. После официального открытия трассы они не могут быть передвинуты или изменены спортсменами под угрозой исключения.

6.3. Маршрут конкура.

6.3.1. Маршрут конкура открывается участникам не позднее, чем за 15 минут до начала соревнования. Разрешение выйти на боевое поле дается Гранд-Жюри, о чем должно быть также объявлено по системе публичного оповещения.

6.3.2. Участникам разрешается осмотреть маршрут пешком после открытия и до начала соревнования.

6.3.3. Под угрозой исключения участникам запрещено входить пешком на боевое конкурное поле после начала соревнования, если только Гранд-Жюри не дает на это специального разрешения.

Статья XII-16. *Приостановка соревнований и изменения*

1. **Приостановка соревнований.**

1.1. Соревнования могут быть приостановлены при возникновении опасных ситуаций. Если необходимо, то начало любого соревнования или его части может быть приостановлено, отложено или отменено.

1.2. Решение о приостановке, переносе соревнования или его отмене принимается Главным судьей, по возможности - после консультации с другими членами Гранд-Жюри и Техническим делегатом.

1.3. В случае остановки соревнования, оно возобновится, как только появится возможность, в том месте, в котором было прервано. Каждый спортсмен, которого коснулась приостановка, должен получить соответствующее предупреждение перед возобновлением соревнования.

2. **Изменения.**

2.1. После того, как трасса полевых испытаний официально показана участникам, изменения в ней могут быть произведены только в исключительных обстоятельствах и/или если они были специально затребованы представителем спортсменов или представителями команд, и согласованы Гранд-Жюри после консультации с Техническим делегатом и Курс-дизайнером кросса.

2.2. Каждое такое изменение должно быть доведено до сведения спортсменов на брифинге перед полевыми испытаниями.

2.3. После начала полевых испытаний, изменения могут быть сделаны только в исключительных случаях, если (вследствие сильного дождя или жаркой погоды) препятствия или трасса испытания становятся опасными и/или неспортивными.

2.4. Решение принимает Главный судья после консультации, если возможно, с другими членами Гранд-Жюри и Техническим делегатом.

2.5. В таких случаях представители команд и каждый спортсмен должны быть официально и лично проинформированы об изменениях до старта на соответствующем отрезке или соревновании. Также, при необходимости, в месте, где произошло изменение, должно находиться официальное лицо для предупреждения всадников.

Статья XII-17. *Одежда*

1. Общие требования

До участия в соревновании спортсмен должен убедиться, что длинные волосы аккуратно собраны и убраны.

1.2. Защитная каска

При езде верхом на месте проведения соревнований, ношение защитной каски для конного спорта обязательно. Защитные каски должны соответствовать одному из принятых протестированных стандартов, действующему на момент проведения соревнования.

1.2.1. В случае, если всадник не надел защитную каску по требованию официального лица в том месте и в то же время, как было получено замечание – ему вручается Желтая карточка, кроме тех исключительных случаев, когда это было оправдано.

1.2.2. Как исключение из правила, взрослые спортсмены могут снять защитную каску во время награждения или во время исполнения гимна. Рекомендуются, чтобы спортсмены совершали круг почета, не снимая защитной каски.

1.3. Хлысты.

1.3.1. Тренировки.

Во время езды в любое время можно брать хлыст длиной не более 120 см, включая ремешок. Во время прыжков через препятствия – длина хлыста не должна превышать 75 см, он не должен быть с утяжеленным концом.

1.3.2. Ветеринарная выводка.

Разрешен хлыст длиной не более 120 см, включая ремешок.

1.3.3. Манежная езда.

При въезде на площадку вокруг боевого поля и во время соревнования хлыст не разрешается.

1.3.4. Кросс и конкур.

Во время этих соревнований разрешается хлыст с не утяжеленным концом и не превышающий 75 см. Положение хлыста в руке спортсмена во время движения должно быть только с направлением вниз от рукоятки до хлопушки.

1.4. Шпоры.

1.4.1. Общее требование. Шпоры необязательны для всех трех разделов программы.

1.4.2. Запрещены шпоры, которые могут ранить лошадь. Шпоры должны быть изготовлены из гладко обработанного материала (металла или пластика). Если используются шпоры с шенкелем, то длина шенкеля не должна превышать четырех сантиметров (длина измеряется от сапога до конца шпоры) и всегда должен быть направлен строго «назад». Конец шенкеля должен быть тупым, чтобы избежать ранения лошади. Если шенкель изогнут, то такую шпору можно использовать только при условии, что шенкель изогнут вниз. Разрешаются металлические или пластиковые шпоры с закругленным окончанием из твердого пластика или металла («импульсные шпоры») и «фиктивные шпоры» без шенкеля.

1.4.3. Шпоры с колесиком – разрешены для всех трех разделов программы и во время разминки/ тренировки. Если используются такие шпоры, колесики должны быть свободно вращающимися, круглыми и гладкими (зубцы на колесиках не разрешаются). Для соревнований среди всадников на пони, шпоры с колесиками не разрешаются.

1.5. Обувь.

Сапоги на соревновании по манежной езде или по конкуру (в иных случаях, чем установленная служебная форма) должны быть черные, коричневые или с черными голенищами и коричневым верхом.

2. Манежная езда.

Редингот или форма конного клуба; фрак или редингот, одобренные ОСФ спортсмена (допускается контрастная расцветка и покрой); белая рубашка и галстук; перчатки; белые, бежевые или кремовые бриджи; высокие сапоги (или ботинки в сочетании с гладкими крагами из мягкой кожи); защитный шлем. Обувь должна иметь четко очерченный каблук, во избежание проскальзывания через стремя.

На турнирах 2* и ниже спортсмены могут выступать в твидовом пиджаке в сочетании с кремовыми или бежевыми бриджами и в черных или коричневых сапогах.

(Применимы Правила по выездке по использованию защитного шлема, а также по въезду на боевое поле с хлыстом, в ногавках или с другими несоответствиями в одежде.).

Служащие или сотрудники военных учреждений могут выступать в служебной форме. Перчатки, защитный шлем обязательны для членов и служащих военных учреждений и государственных конных заводов.

3. Полевые испытания.

Защитный жилет и сертифицированный шлем для конного спорта обязателен для этого раздела программы, в том числе во время тренировок и разминки, всегда при преодолении полевых препятствий. Разрешены сапоги или ботинки в сочетании с гладкими крагами из мягкой кожи. Обувь должна иметь четко очерченный каблук, во избежание проскальзывания через стремя.

4. Конкур.

Редингот или форма конного клуба, одобренные ОСФ (допускается контрастная расцветка и покрой) белая рубашка и галстук; белые, бежевые или кремовые бриджи, сапоги обязательны для этого раздела программы. На турнирах 2* и ниже спортсмены могут выступать в твидовом пиджаке в сочетании с кремовыми или бежевыми бриджами и в черных или коричневых сапогах. Разрешены ботинки в сочетании с гладкими крагами из мягкой кожи. Обувь должна иметь четко очерченный каблук, во избежание проскальзывания через стремя.

Служащие или сотрудники военных учреждений могут выступать в служебной форме. Перчатки, защитный шлем обязательны для служащих военных учреждений и государственных конных заводов.

Дополнения к вышеуказанным правилам публикуются в Руководстве по использованию снаряжения и форме одежды троеборье, разработанному и утвержденному в установленном порядке ОСФ.

5. Проверка формы одежды.

5.1. Перед любым разделом программы может быть назначен стюард для проверки хлыстов, шпор и соответствия формы одежды.

5.2. Он имеет право не разрешить стартовать любому участнику, если его хлыст или шпоры, или снаряжение противоречат требованиям статьи XII-15. О таких случаях стюард должен немедленно доложить Гранд-Жюри для подтверждения.

5.3. Участник, выступающий с запрещенными шпорами, хлыстом или в несоответствующей форме одежды, подлежит исключению по решению Гранд-Жюри.

6. Ограничения по размещению на спортивной экипировке и форме рекламы изложены в статье VII-6.

7. Обеспечение соблюдения правил.

Шеф-стюард отвечает за обеспечение того, чтобы указанные выше положения правил соблюдались всеми спортсменами до въезда на соревновательную арену. Спортсменам, не соблюдающим вышеуказанные правила, будет отказано в появлении на соревновательной площадке во время соревнований.

Статья XII-18. *Снаряжение*

Дополнительные разъясняющие сведения по использованию снаряжения лошади и экипировки всадника в соответствии с рекомендациями МСФ публикуются в «Руководстве по использованию снаряжения, амуниции и формы одежды» на сайте ОСФ.

1. Тренировки.

1.1. Обязательно:

Седло английского типа и оголовье любого типа, включая мундштучное, трензельное, гэг или хакамора обязательны.

1.2. Разрешено:

1.2.1. Скользящие мартингалы, ирландские мартингалы, предохранительные приспособления на трензеле, ногавки, бинты, накидки от мух, муфты на капсюле, чехлы на седле разрешены.

1.2.2. Кожа, овчина или аналогичный материал могут быть использованы на каждом щечном ремне уздечки при условии, что материал не превышает трех сантиметров в диаметре, при измерении от щеки лошади.

1.2.3. Разрешены для работы на корде: Одинарные боковые развязки, также как скользящие поводья и шамбон, разрешаются только когда лошадь гоняют на корде (только с одной кордой).

1.3. Запрещено:

1.3.1. Другие виды мартингалов, приспособления любого вида (опорные, боковые развязки, или балансировочные поводья и т.д.) и любые типы шор/наглазников запрещены под угрозой исключения.

2. Манежная езда.

2.1. Обязательно:

Седло английского типа и разрешенное оголовье.

2.2. Разрешено:

2.2.1. Мундштучное оголовье с простым капсюлем, т.е. трензель и мундштук с цепочкой (из металла, кожи или комбинированные). Подкладка для цепочки мундштука (может быть из кожи, резины или овчины) разрешена в соответствии со статьей XII-17. Мундштучное оголовье разрешается только на турнирах от уровня 4*.

а) Трензель и мундштук должны быть сделаны из металла и/или твердого пластика и могут быть покрыты резиной/латексом.

б) Рычаг мундштука должен быть не длиннее 10 см (длина рычага ниже грызла).

в) Верхний рычаг должен быть не длиннее нижнего рычага. Если у мундштука имеется подвижное грызло, его рычаг должен быть не длиннее 10 см, когда грызло находится в верхнем положении.

г) «Цепочка» мундштука может быть сделана из металла или кожи или в сочетании.

д) Чехол «цепочки» мундштука может быть из кожи, резины или овчины.

е) Диаметр грызла уздечки и/или мундштука должен быть таким, чтобы не причинять боли лошади.

ж) Минимальный диаметр равен двенадцать миллиметров (12 мм) для мундштука и десять миллиметров (10 мм) для трензеля.

2.2.2. Трензельное оголовье, в котором трензель изготовлен из металла, гибкой резины, синтетического материала, пластика или кожи разрешено в соответствии с перечнем, приведенным в статье XII-19.

а) Трензели разрешены и должны иметь диаметр не менее четырнадцати миллиметров (14 мм).

б) Для пони минимальный диаметр должен быть десять миллиметров (10 мм). Диаметр грызла меряется у колец или щечек трензеля.

в) Поводья должны быть присоединены к удилам.

2.2.3. Оголовье должно быть сделано полностью из кожи или аналогичного материала, за исключением небольшой мягкой вставки, которая может использоваться на пересечении двух ремешков и в нижней части капсюля и на затылочном ремне.

2.2.4. Подперсые или нагрудник могут применяться.

2.2.5. «Ушки» допустимы на турнирах любого уровня и могут также обеспечивать снижение шума. Однако, «ушки» должны позволять ушам лошади свободно двигаться, не должны закрывать глаза лошади и затычки для ушей не разрешены (за исключением церемонии награждения) «Ушки» должны быть неброскими по цвету и дизайну. «Ушки» не должны прикрепляться к переносью.

Примечание: о размещении логотипа спонсора или национальной принадлежности на «ушках» (статья VII-6.4).

Рисунки разрешенных удилищ и капсюлей (статья XII-19).

В некоторых соревнованиях (разделах программы) может быть указано, что разрешена только трензельная уздечка.

2.3. Запрещено:

2.3.1. Мартингалы, все виды предохранительных приспособлений (таких как опорные, боковые развязки, скользящие или балансировочные поводья и пр.), шоры любого вида, затычки для ушей, муфты и чехлы на седле, строго запрещены под угрозой исключения. Накладки на хвост разрешены, если они при этом не утяжелены и не оказывают влияния на выступление каким-либо образом.

2.3.2. Трензеля, кольца которых ограничивают свободное движение поводьев, не допускаются, а также трензеля, которые могут скользить вертикально, создавая эффект давления на верхнюю челюсть.

3. Полевые испытания и конкур.

3.1. Разрешено:

3.1.1. Тип снаряжения по выбору спортсмена. Гэг разрешен, также как скользящий или ирландский мартингал. Повод должен крепиться к трензелю или непосредственно к уздечке. Стремена и путлица (со свободным креплением) должны располагаться свободно и поверх крыльев седла.

3.2. Запрещено:

3.2.1. Шоры любой формы; боковые, скользящие или балансировочные поводья; петли на язык и/или привязывание языка лошади, любые другие

ограничители, любое железо или другой предмет снаряжения, который может поранить лошадь, запрещены.

3.2.2. На кроссе запрещаются любые накладки на щечные ремни (из овчины или другого материала).

3.2.2.1. Только для конкура может использоваться кожа, овчина или аналогичный материал на каждом щечном ремне при условии, что материал не превышает трех сантиметров в диаметре, при измерении от щеки лошади.

3.2.3. Запрещены любые приспособления, которые могут ограничить немедленное освобождение от стремени в случае падения. Любые приспособления, препятствующие всаднику свободно отскочить в случае падения, запрещены.

3.2.4. Нашейные ремни, если их используют во время полевых испытаний, должны быть прикреплены или к нагруднику, или к седлу.

3.2.4.1. Для кросса наличие подбородного ремня обязательно для фиксации уздечки.

3.2.5. Для полевых испытаний хакаморы без удил не разрешены. Нижний рычаг любых удил не должен превышать 10 сантиметров (10 см).

3.2.6. Для полевых испытаний запрещено безтрензельное оголовье.

3.3. Соревнование по конкуру.

3.3.1. Ногавки.

На соревновании по конкуру, общий вес разрешенного снаряжения на передних и задних ногах лошади (простые или составные ноговки, колокольчики и т.д.) ограничен пятьюстами (500) граммами (без учета подков).

Использование задних ноговок в соответствии с п.2.4 – 2.6 статьи XI-6.

Отказ соблюдать настоящую статью влечет за собой исключение из соревнований.

4. Осмотр конского снаряжения.

4.1. Для проверки конского снаряжения каждой лошади перед выездом на поле или перед стартом может быть назначен стюард.

4.2. Во время манежной езды оголовье должно быть проверено максимально бережно.

4.3. По просьбе всадника, железо во рту лошади и оголовье может быть проверено сразу же после окончания его выступления. Однако, если в таком случае окажется, что железо или оголовье не соответствует установленным требованиям, спортсмен будет исключен.

4.4. Ограничения по размещению на снаряжении рекламы изложены в статье VII-6.

Статья XII-19. Требования к удилам, разрешенным для манежной езды

Требования к удилам, разрешенным для манежной езды в троеборье, были переформулированы с учетом широкого использования трензелей в троеборье (отличного от упомянутых в правилах для выездки), а также

определены виды действий. Любые разрешенные удила могут быть комбинированы с любыми разрешенными щечками.

Действие удил.

Трензельные удила действуют на углы рта, язык и нижнюю челюсть, в зависимости от формы и действия повода, выполняемого всадником.

Трензель с одним соединением может также воздействовать на верхнее небо, если он подогнан и используется неправильно.

Прямые удила больше давят на язык.

Трензели с двойным соединением соответствуют форме рта и языка, производя более равномерное давление.

Круглые или подвижные центральные соединения трензеля способствуют большей подвижности языка и отделению слюны.

Изогнутые удила с соединением и удила Mullen mouth соответствуют форме рта и языка.

Боковые щечки.

Удила Фулл чек (с верхними и нижними усиками), с яйцевидными кольцами, с D-образными кольцами более стабильны, и воздействуют также на боковые поверхности рта.

Удила со скользящими кольцами более подвижны, поощряют лошадь работать ртом и отдавать больше слюны.

Удила с висящими боковыми щечками имеют небольшое рычажное действие и действуют больше на углы рта и затылок.

Материал:

Должен быть достаточно прочным для обеспечения безопасности

Должен сохранять гладкую и твердую поверхность, не меняться от жевания лошадей, во избежание повреждений рта

Не должен вредить здоровью лошади

Трензели: должны быть сделаны из металла, гибкой резины или синтетики, или пластика, или кожи, и могут быть покрыты резиной/латексом или кожей.

Трензель мундштучного оголовья и мундштук: должны быть сделаны из металла, и/или твердого пластика и могут быть покрыты резиной/латексом.

Разрешенные трензели (см. рисунки)

Могут иметь одно или два соединения

Могут иметь два соединения, с округлой или вращающейся средней частью, лучше подходящей лошади и обеспечивающей больше комфорта. Края должны быть закруглены, а длина центрального звена не должна превышать 4,5 см

Могут иметь слегка изогнутый участок в середине, обеспечивающий больше свободы языку. Максимальная высота – 30 мм от нижней поверхности удил, прилегающей к языку, до верхней части дужки. Самая широкая часть выгнутого участка должна находиться там, где трензель соприкасается с языком, и должна иметь минимальную ширину 30 мм.

Трензель с соединениями или без них может иметь криволинейную форму в пределах, указанных выше размеров.

Допускаются волнистые трензеля

Муфта допускается в качестве центрального звена и должна быть прочной без каких-либо подвижных частей, кроме ролика

Центральное соединение должно быть гладким и округленным

Диаметр трензеля должен быть минимум 14 мм для лошадей и 10 мм для пони у колец или щечек.

Запрещенные удила

Трензеля с пластинкой для контроля языка (например, Dr. Bristol если он неправильно подогнан, боковые грани пластинки могут оказывать слишком сильное давление на язык)

Любые витые трензеля с одним или двумя соединениями (могут защемлять язык или щеки)

Удила, имеющие механические ограничители для языка (большая неподвижная центральная часть ведет к чрезмерному давлению на язык)

Трензеля, которые могут скользить вертикально, создавая эффект давления на верхнюю челюсть

С крыльями, ограничивающими свободное движение поводьев уздечки

Разрешенные трензели

1. Одинарное соединение

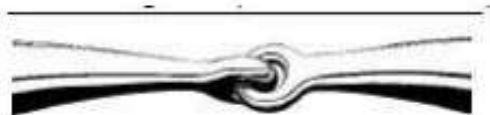

2. Double-jointed



3. Изогнутый с одинарным соединением

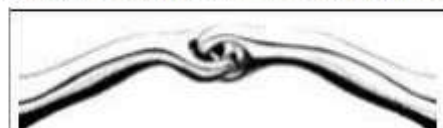

4. Одинарное соединение с резиновым покрытием



5. Двойное соединение с вращающимся средним звеном



10.



11.



12.



13.



14.



6. Двойное соединение с пластиковым средним звеном



7. Шарикообразное соединение



8. Шарикообразные соединения

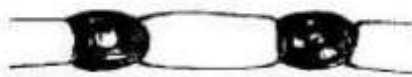

9. Изогнутый с двойным соединением



15.



16.



17.



18.



19.



Разрешенные кольца и щетки

1. Скользящее кольцо



2. Яйцеобразное



3. Яйцеобразное



7. D-образное



8. D-образное

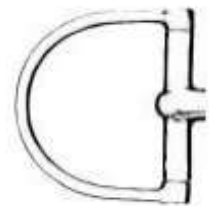

9. Скользящее кольцо с муфтами



4.D-образное

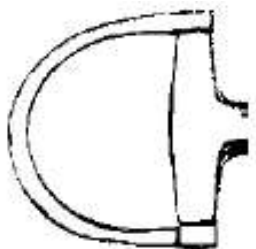

5. D-образное



6.С висящими щёчками



10. С верхними и нижними «усиками»



11. С верхними и нижними «усиками»



12.Традиционное с верхними и нижними «усиками»



Двойное оголовье:

разрешенные мундштучные трензели

1.



2.



3.



разрешенные мундштучные рычаги

1. Прямой



2. Прямой



3. S-образный



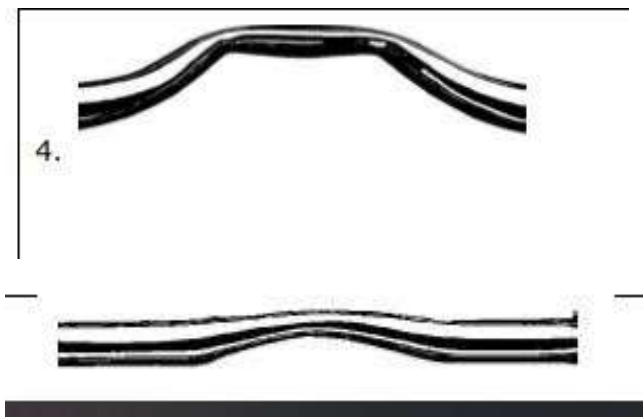



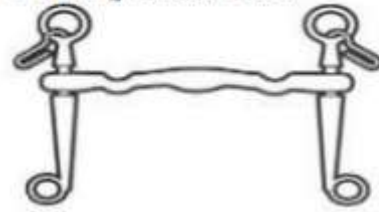



4. Sliding Cheeck Curb



Разрешенные трензели для уздечки

<p><u>1. Одинарное соединение</u></p> 	<p><u>5. Двойное соединение с вращающимся средним звеном</u></p> 
<p><u>2. Двойное соединение</u></p> 	<p><u>6. Двойное соединение с пластиковым средним звеном</u></p> 
<p><u>3. Изогнутый с одинарным соединением</u></p> 	<p><u>7. Шарикообразное соединение</u></p> 
<p><u>4. Одинарное соединение с резиновым покрытием</u></p> 	<p><u>8. Шарикообразные соединения</u></p> 
	<p><u>9. Изогнутый с двойным соединением</u></p> 

Разрешенные кольца и щетки для уздечки

<p><u>1. Скользящее кольцо</u></p> 	
<p><u>2. Яйцеобразное</u></p> 	<p><u>3. Яйцеобразное</u></p> <p><u>4. Скользящее кольцо с муфтами</u></p> 

Разрешенные оголовья для манежной езды

Приведенные ниже рисунки являются только примерами, и подобные уздечки, производящие аналогичное воздействие на лошадь, также допускаются, если они соответствуют настоящей статье.

Все капсюли должны быть правильно подогнаны, они не должны быть затянуты так туго, чтобы причинять лошади ненужный дискомфорт в соответствии с Кодексом поведения.



1). Обычный

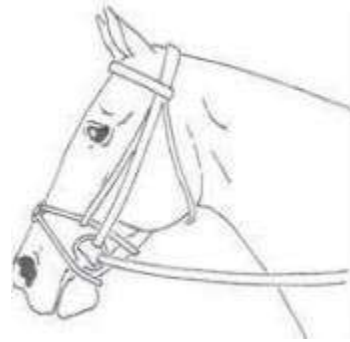

2). Перекрещенный капсюль

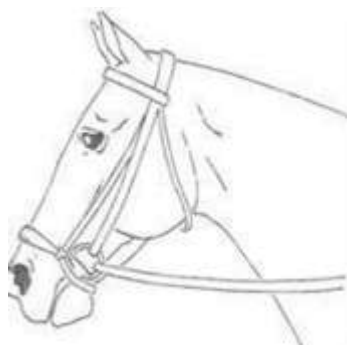

3). Опущенный капсюль



4). Ирландский



5). Уздечка Micklem

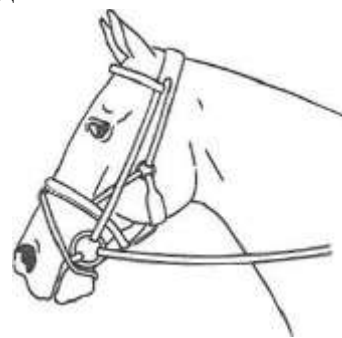

6). Уздечка Stotztem (комбинированный капсюль - без подбородного ремня)

Капсюли 2, 3, 4, 5 и 6 не разрешены, если применяется мундштучное оголовье

Дополнения к вышеуказанным правилам публикуются в Руководстве по использованию снаряжения и форме одежды троеборье, разработанным и утвержденным в установленном порядке ОСФ.

Статья XII-20. Условия проведения раздела «Манежная езда»

1. Правила соревнований по выездке применимы в манежной езде в троеборье за исключением предусмотренного правилами по троеборью.

2. Тип и уровень теста манежной езды определяется уровнем соревнования по троеборью и поэтому связан с качеством и уровнем подготовки спортсменов и лошадей.

3. Оргкомитет имеет право выбрать конкретный тест для соревнования в соответствии с требованиями статьи XII-24.

4. Количество езд для судейства в один день.

Организатор соревнований может включить не более 50 лошадей для судейства одним составом Гранд-Жюри в день, с возможностью добавить не более 10% от этого числа, при согласии Технического делегата и Главного судьи.

5. Местоположение судей

5.1. Два из трех судей должны располагаться вдоль короткой стенки, вне манежа, на расстоянии 5 м от его ограждения. Главный (или старший) судья (С) должен находиться на продолжении средней линии, другой судья (М или Н) на расстоянии 2,5 м внутрь от продолжения сторон длинных стенок манежа.

5.2. Третий судья должен располагаться у буквы Е или буквы В, на расстоянии от пяти до десяти метров от ограждения манежа. В зависимости от того, какие три позиции будут определены Техническим делегатом, судьи размещаются либо у букв С, Н, В, либо у букв С, М, Е, принимая во внимание рекомендованные позиции для каждого теста и с учетом положения солнца.

5.3. Если судейство осуществляется двумя судьями, они размещаются у букв С и В или Е, по решению Технического делегата, принимая во внимание рекомендованные позиции для каждого теста и с учетом положения солнца.

5.4. Каждому судье должна быть представлена отдельная будка. Она должны быть выше уровня грунта не менее, чем на 50 см, для улучшения обзора манежа судьями.

6. Подсчет результатов.

6.1. Каждое упражнение, имеющее номер, и каждая общая оценка оценивается судьями в положительных баллах от 0 до 10, включая 0,5 (пол балла).

6.2. Все положительные баллы от нуля до десяти (10), выставленные спортсмену каждым судьей, как за каждое упражнение, так и общие, суммируются, затем вычитаются баллы за ошибки в схеме езды и другие ошибки:

Первая ошибка	Два (2) балла
Вторая ошибка	Четыре (4) балла
Третья ошибка	исключение
Другие ошибки:	Два (2) балла за каждую ошибку должны вычитаться.
Примечание: Правила по троеборью не совпадают с изменениями в правилах по выездке и сохраняют правило 2015 года о подсчете ошибок в соревновании по манежной езде.	

6.3. Проценты по судьям.

6.3.1. В каждом судьейском протоколе подсчитывается процент положительных баллов от максимально возможного. Процент высчитывается путем сложения всех положительных оценок с учетом ошибок в схеме, выставленных судьей, делением этой суммы на максимально возможный результат и умножением на 100, и затем округляется до двух знаков после запятой. Таким образом, определяется результат по каждому судье.

6.3.2. Округление результата до двух знаков означает, что любой результат цифры «х.хх5» и выше больше округляется в большую сторону, а любой результат ниже «х.хх5» округляется в меньшую сторону.

6.4. Результат выступления в процентах рассчитывается исходя из средних положительных баллов и полученных штрафных баллов путем сложения всех положительных баллов по каждому судье и делением данной суммы на количество судей. Результат выступления в процентах всегда должен округляться до двух знаков после запятой.

6.5. Штрафные очки.

6.5.1. Для перевода процентов спортсмена в штрафные очки, средний процент вычитается из 100. Результат округляется до одной цифры после запятой. Этот результат является результатом в штрафных очках за выступление.

6.5.2. Округление результата до одного знака после запятой подразумевает, что любое значение более «х.х5» округляется в большую сторону, а значение менее «х.х5» – в меньшую сторону.

6.6. Оценка за общее впечатление от всадника и лошади. Во всех тестах манежной езды ставится общая оценка за гармоничность пары всадника и лошади с двойным коэффициентом.

Статья XII-21. Препятствия кросса.

1. Определение.

Сооружение считается препятствием, только если его стороны обозначены красным и белым флажком или флажками и оно пронумеровано и/или обозначено буквами соответственно. Все, что преодолевается прыжком, который под силу средней лошади, должно определяться как препятствие или его элемент, быть ограничено флажками, иметь соответствующий номер и/или букву.

2. Общие положения.

Препятствия должны быть неподвижными, внушительными по форме и внешнему виду. При использовании естественных препятствий, их надо, при необходимости, укрепить настолько, чтобы они оставались неизменными в течение всего соревнования. Должны быть предусмотрены все меры предосторожности для исключения возможности проезда спортсменом верхом под препятствием. Переносные препятствия должны быть зафиксированы на грунте таким образом, чтобы не было возможности их сдвинуть, если лошадь ударяется об него.

3. Конструкция.

Препятствия кросса, преодолевая которые, лошадь может при падении попасть в ловушку или получить травму, должны быть построены так, чтобы часть препятствия могла быть быстро разобрана и также быстро восстановлена в первоначальном виде. Такая конструкция никоим образом не должна уменьшать прочность препятствия.

4. Засека.

Засека, используемая по верху препятствия, должна быть сделана из мягкого и гибкого материала. Препятствие должно сооружаться так, чтобы лошадь, преодолевая фиксированную и неподвижную его часть, не причинила бы себе вреда кустарником или засекой. Живая изгородь, т.е. негустая заросль, через которую лошадь совершает прыжок, разрешена, если она поддерживается и сохраняется в порядке на протяжении всего соревнования.

5. Разрушаемые/деформируемые препятствия*

*рекомендуются к использованию на всех национальных соревнованиях.

Препятствия, построенные как разрушаемые/деформируемые разрешены, только если эта технология утверждена FEI в соответствии со стандартом МСФ минимальных требований к прочности разрушаемых/деформируемых препятствий кросса. Перечень утвержденных технологий опубликован на сайте FEI. Открытые брусья, открытые углы, вертикальные или близкие к ним с открытыми жердями, верхней жердью на тройниках и калитках, где размеры и вес жерди соответствуют приемлемым параметрам одобренного МСФ деформируемого устройства, рекомендуют оснащать такими устройствами.

6. Препятствия, связанные с водой.

Все маршруты кроссов уровня CN100 и выше должны иметь минимум одно препятствие (прыжок), связанное с преодолением водного пространства.

7. Наклон и сглаживание передней стенки.

Широтные препятствия, включая углы, не должны иметь вертикальную без наклона переднюю стенку. Верхняя часть переднего препятствия должна быть закругленной или наклонной. Все другие препятствия, включая калитки и препятствия из досок и/или пиломатериалов, не должны иметь острых или квадратных краев. За исключением засек при условии, что мягкая часть не менее 20 см над фиксированной частью препятствия.

8. Заложения на препятствиях должны использоваться на всех уровнях. Руководство для официальных лиц по строительству кросса в отношении использования заложений публикуется на официальном сайте ОСФ.

9. Размеры препятствий, в соответствии с уровнем сложности соревнования, должны быть в пределах, указанных в статье XII-26. Препятствия должны соответствовать указанным разрешенным размерам на момент принятия маршрута Гранд-Жюри (в случае изменения качества грунта).

10. Фиксированная часть.

10.1. Фиксированная и неподвижная часть препятствий не должна превышать установленную высоту или ширину в любой точке, в которой спортсмен может по своему выбору попытаться преодолеть препятствие

10.2. Засеки. Общая высота засеки и высота фиксированной и неподвижной части засеки не должна никогда превышать по величине размеры, определенные в статье XII-26.

11. Водные препятствия.

11.1. На препятствиях, включающих в себя водные преграды (брод, озеро или широкая река), глубина от входа до выхода не должна превышать 35 см. Протяженность водного пространства, требующего пересечения, должна быть, по крайней мере, 6 метров между входом и выходом, за исключением если последний темп (-ы) или препятствие на выходе преодолеваются прыжком из воды. В этом случае минимальная длина должна быть 9 метров.

11.2. Препятствие не может быть менее двух темпов до прыжка из воды и трех темпов после прыжка с перепадом в воду.

11.3. Прыжок с отталкиванием в воде и приземлением в воду с перепадом запрещен для всех уровней соревнований.

12. Широтные препятствия.

Перед широтными препятствиями (сухой ров или канава с водой) разрешается заложение в виде жерди или засеки, высотой не более 50 см, которое учитывается при измерении ширины препятствия.

13. Препятствия с перепадом.

На соревнованиях уровня 2 звезды не допускается перепад высот более 160 см. На соревнованиях уровня 3 и 4 звезд количество препятствий с перепадом и горизонтальным приземлением, превышающим 160 см, ограничивается двумя.

14. Измерение

14.1. Высота препятствия измеряется от точки, в которой оттолкнулась бы «средняя» лошадь.

14.2. Ширина.

14.2.1. Ширина открытого препятствия (такого как «оксер» или «канавка») измеряется от внешних сторон жерди или другого материала, из которого изготовлено препятствие по линии вероятного прыжка средней лошади.

14.2.2. Ширина закрытого препятствия с неподвижной верхней частью (например, «стол») измеряется от одной верхней точки до другой верхней точки по линии вероятного прыжка средней лошади.

14.3. Перепад (препятствие, имеющее понижение со стороны приземления) измеряется от наивысшей точки препятствия, включая засеку, до места, на которое приземлилась бы средняя лошадь после прыжка.

14.4. Естественные препятствия. Если высота препятствия не может быть определена четко (кустарник, «булфинч»), то она измеряется до неподвижной твердой части препятствия, через которую лошадь не сможет пройти без вреда для себя.

15. Препятствия с несколькими элементами и/или частями

15.1. Препятствия, состоящие из нескольких элементов

15.1.1. Если два или более препятствий, расположенные близко друг от друга, задуманы как единое целое, то они рассматриваются как элементы одного препятствия под одним номером. Каждый элемент должен быть обозначен разными буквами (А, В, С и т.д.) и преодолеваться в указанном порядке.

15.1.2. Там, где два или более препятствия стоят так близко друг от друга, что после закидки, или обноса было бы неоправданно трудно сделать второй или последующий прыжок без повторения прыжка через одно или более предыдущих препятствий, такие комбинации прыжков должны рассматриваться как препятствие под одним номером и соответствующей буквой.

15.2. Препятствия с альтернативами.

15.2.1. Если препятствие можно преодолеть одним усилием, но при этом оно имеет альтернативные части, требующие двух или более прыжков, то каждая из этих частей должна быть обозначена буквой или номером, определяющей ее как элемент одного препятствия.

15.2.2. Альтернативное препятствие должно быть размещено так, чтобы лошадь/спортсмен были вынуждены совершить новую попытку/подход для его преодоления после закидки или обноса.

15.2.3. Альтернативы, обозначенные черными линиями на флажках.

Альтернативные препятствия или элементы могут быть обозначены отдельными флажками и должны обозначаться теми же цифрами/буквами, как и основные препятствия маршрута. В этом случае установленные флажки с обеих сторон должны быть отмечены черной линией.

15.3. Количество прыжковых усилий. Общее число прыжковых усилий должно быть в пределах (от минимума до максимума), указанных в Таблице дистанций, скоростей, времени и количества прыжков для соответствующего уровня соревнования – статья XII-26 «Дистанции».

Для определения количества прыжковых усилий подсчитывается количество, которое может сделать на маршруте «средняя» лошадь.

Для всех классов на всех уровнях возможно использовать максимум 2 дополнительных прыжковых усилия, при этом банкеты и канавы не считаются усилиями при следующих условиях:

а) 2 ступени как часть системы/связанных препятствий считаются только одним прыжком, например, «sunken road», где традиционно составляло бы 4 прыжка (препятствие до, ступень вниз, ступень вверх, препятствие после), будет считаться как 3 прыжка

б) 3 ступени банкета вверх или вниз будут считаться как 2 прыжка

с) канава как часть системы (например, препятствие «коффин») не считается прыжком

д) ступени и канавы будут обозначаться буквами и флажками и судиться как обычно.

Курс-дизайнер и Технический Делегат должны заранее договориться о количестве таких прыжковых усилий, если таковые имеются и подходят для конкретного соревнования, учитывая характер местности и баланс, логику и интенсивность трассы.

16. Дополнения к вышеуказанным правилам публикуются в Руководстве по маршрутам кросса для официальных лиц, разработанным и утвержденным в установленном порядке ОСФ.

Статья XII-22. *Условия проведения номера программы «Кросс»*

1. Старт.

1.1. На старте полевых испытаний спортсмен должен находиться под контролем стартера и не может намеренно стартовать без получения указания, в противном случае он может быть исключен из соревнований по решению Гранд-Жюри.

1.2. Лошадь может быть в движении, но это не должно давать преимущества всаднику при старте.

1.3. Каждый участник предупреждается о времени старта заранее, но именно спортсмен несет ответственность за принятие старта вовремя.

1.4. Процедура старта.

1.4.1. Для упрощения задачи стартера, на старте кросса должен быть установлен стартовый бокс размером приблизительно 5x5 м с открытой передней стенкой для старта лошади и проходом с одной или двух боковых сторон для входа лошади в стартовый бокс.

1.4.2. Каждый спортсмен должен стартовать из этого стартового бокса. Он может двигаться вокруг и через заграждения по своему усмотрению.

1.4.3. Помощник может ввести лошадь в бокс и держать ее до стартового сигнала, с момента подачи которого считается, что спортсмен находится на дистанции и ему не может оказываться в дальнейшем никакая помощь.

2. Норма времени и хронометраж.

2.1. Норма времени и лимит времени

2.1.1. Выбранная дистанция и установленная скорость движения дают норму времени. Завершение дистанции быстрее нормы времени не вознаграждается. За превышение нормы времени спортсмену начисляются штрафные очки в соответствии с п.15.2 статьи XII-22 до лимита времени.

2.1.2. Лимит времени - это удвоенная норма времени.

2.2. Хронометраж.

2.2.1. Время спортсмена на кроссе хронометрируется с момента подачи сигнала стартовать или пересечения линии старта, в зависимости от случившегося раньше, и до пересечения линии финиша.

2.2.2. Если спортсмен остановлен официальным лицом, например, из-за сломанного препятствия, несчастного случая, необходимости ветеринарного или медицинского осмотра и т.д., то время его остановки должно быть зафиксировано и вычтено из общего времени прохождения кросса.

3. Ошибки на маршруте.

3.1. Все обязательные места прохождения («створы») и все препятствия маршрута кросса, включая все их элементы и/или опции должны быть пройдены или преодолены под угрозой исключения.

3.2. Правило прохождения всех красных и белых флажков, где бы они не находились на маршруте, должно быть соблюдено под угрозой исключения кроме случаев, оговоренных в п.16.5 и 16.9 статьи XII-22.

3.3. Запрещается под угрозой исключения повторное преодоление препятствия, которое уже преодолено, кроме случаев, оговоренных в п.16.5 и 16.9 статьи XII-22.

4. Аллюр и спешивание.

Между стартом и финишем на кроссе спортсмен выбирает аллюр по своему усмотрению. Спортсмен может преднамеренно спешиваться без исключения из соревнований в соответствии с п. 16.10.1 статьи XII-22, чтобы проверить или отрегулировать снаряжение на лошади или в случае остановки на кроссе.

5. Обгон.

5.1. Спортсмен, которого настигает следующий участник, должен быстро освободить путь. Любой спортсмен, обгоняя другого спортсмена, должен выполнять обгон только в безопасном и подходящем для этого месте.

5.2. Если, впереди идущий спортсмен находится перед препятствием и, в то же время, его нагнал следующий участник, то он должен следовать указаниям судьи.

5.3. Если первый спортсмен совершает прыжок через препятствие, то следующий за ним участник может преодолевать препятствие только так, чтобы не мешать или не создавать угрозу им обоим.

6. Спортсмен в затруднении.

6.1. Если, при попытке преодоления препятствия, лошадь попадает в затруднительное положение, при котором может получить травму или не может продолжить движение без посторонней помощи, то, по указанию судьи на препятствии, всадник спешивается и исключается из соревнований.

6.2. Судья на препятствии принимает решение о необходимости разбора части препятствия или любой другой помощи, необходимой для высвобождения лошади.

7. Остановка спортсмена.

7.1. Если спортсменом в затруднении была разрушена любая часть препятствия, или любое препятствие было разобрано для освобождения упавшей лошади, или препятствие было сломано и еще не восстановлено, или при других подобных обстоятельствах, то все последующие спортсмены должны быть остановлены.

7.2. В таком случае, на пути приближающегося всадника должен быть поставлен судья. Он должен подавать сигнал участнику остановиться, размахивая красным флагом.

7.3. Неподчинение спортсмена требованию остановиться в этом случае наказывается исключением из соревнований, по решению Гранд-Жюри.

7.4. Официальное лицо должно останавливать всадников только по команде из контрольного центра или при экстремальной ситуации на его препятствии.

7.5. Участники могут быть остановлены у препятствий или на определенных точках остановок на маршруте.

8. Время остановки.

8.1. Время, в течение которого спортсмен был остановлен (от момента пересечения им точки остановки до момента прохождения той же самой точки после получения им команды на возобновление движения), должно быть зафиксировано. Оно должно быть вычтено из общего времени спортсмена, затраченного им на прохождение маршрута.

8.2. Разумеется, что должно быть учтено время, при котором спортсмен на галопе проходит точку остановки, а не после его остановки или продолжения движения после остановки.

9. Оставление маршрута после исключения.

9.1. Участник, исключенный по любой причине, должен немедленно сойти с маршрута без права продолжать ее прохождение. Он может вести лошадь в поводу или верхом в стороне от маршрута.

9.2. Нарушители должны быть наказаны, по решению Гранд-Жюри, в соответствии со ст. XII-13.1 (Опасная езда).

10. Разметка маршрута кросса.

10.1. Красные или белые ограничительные флажки. Ограничительные флажки красного или белого цвета должны использоваться для обозначения линий старта и финиша, створ обязательного прохождения, а также препятствий. Флажки размещают таким образом, чтобы красный флажок оставался справа от спортсмена, а белый - слева.

10.2. Номера и буквы. Каждое препятствие на кроссе должно быть пронумеровано. Препятствия, состоящие из нескольких элементов или частей (п.15.1.1 статьи XII-21), должны быть дополнительно обозначены буквами (А, В, С и т.д.). Створы должны быть отмечены соответствующей буквой и последовательно пронумерованы.

10.3. Обозначение старта и финиша. В дополнение к красным и белым ограничительным флажкам, стартовая и финишная линии должны быть также обозначены отчетливыми знаками.

11. Дистанции и скорость.

11.1. Дистанции и скорости, требуемые для различных уровней сложности, определяются предполагаемой сложностью всего соревнования.

11.2. Учитывая ограничения, указанные в таблице дистанций, скоростей, времени и количества прыжков для соответствующего уровня соревнования (ст. XII-26), Курс-дизайнеры соответствия выбирают наиболее подходящие к конкретному соревнованию. Любое изменение дистанций и скоростей, указанных в статье XII-26, должно быть согласовано ОСФ, за исключением случаев, оговоренных в п.14.2 статьи XII-22.

12. Линии финиша.

Последнее препятствие кросса должно быть не ближе 20 м и не дальше 50 м от финишной линии.

13. Схема маршрута

13.1. Каждый спортсмен должен заранее получить схему, на которой обозначен маршрут прохождения трассы.

13.2. На схеме должны быть нанесены:

- а) места старта и финиша;
- б) пронумерованные препятствия и створы;
- в) дистанция;
- г) норма и лимит времени.

14. Количество прыжков.

14.1. Общее число прыжков должно быть в пределах (от минимума до максимума), указанных в п.1. статьи XII-26 для соответствующего уровня соревнования.

14.2. Для определения количества прыжков подсчитывается количество прыжков, которые может сделать на маршруте «средняя» лошадь.

15. Подсчет очков.

15.1. Штрафы на препятствиях.

Ошибка	Штрафные очки
Первая закидка, обнос или вольт	20 штрафных очков
Вторая закидка, обнос или вольт на том же препятствии	40 штрафных очков
Третья закидка, обнос или вольт на протяжении маршрута	исключение
Падение всадника или лошади на маршруте	исключение
Активация механизма разрушаемого препятствия, повлекшее изменение начальных размеров.	11 штрафных очков
Опасная езда	25 штрафных очков
Прыжок за пределами флажка (п.16.5 ст. XII-22)	15 штрафных очков
Доказательства: только официальные видеозаписи могут приниматься в качестве доказательств. Во избежание любого недопонимания, перед началом кросса официальные лица должны объявить представителям команд/всадникам на брифинге кто ведет официальную видеозапись.	

15.2. Штраф за время.

Ошибка	Штрафные очки
Превышение нормы времени	0,4 штрафного очка за начатую секунду
Превышение предельного времени	исключение

15.3. Дополнительные причины для исключения

15.3.1. Обязательное исключение.

Исключение всегда применяется в следующих случаях:

- а) участие с несоответствующим снаряжением (ст. XII-18.3);
- б) неисправленная ошибка на маршруте (ст. XII-22.3);
- в) пропуск препятствия или створ (ст. XII-22.3);
- г) преодоление препятствий или проезд створ в неправильной очередности (ст. XII-22.3);
- д) преодоление препятствия в неправильном направлении (ст. XII-22.3);

е) повторное преодоление уже преодоленного препятствия (ст. XII-22.3);

ж) спортсмен в затруднении (ст. XII-22.6);

з) отказ от медицинского осмотра после падения.

15.3.2. Исключение по усмотрению Гранд-Жюри.

Гранд-Жюри совместно с Техническим делегатом и Курс-дизайнером кросса во время кросса принимают решения по вопросам судейства, наказаний за нарушения (опасная езда, жестокое обращение с лошадью, некорректное поведение, благополучие лошади), изменения маршрута/препятствия во время кросса в случае повторяющихся падений или неблагоприятных погодных условий.

15.3.3. Исключение остается на усмотрение Главной судейской коллегии в следующих случаях:

а) опасная езда (ст. XII-13.1);

б) жестокое обращение с лошадью (ст. XII-13.2);

в) умышленный старт до подачи стартового сигнала (ст. XII-22.1.1);

г) преодоление или попытка преодоления любого препятствия без защитной каски или с расстегнутым ремешком (ст. XII-17.1.2);

д) умышленное создание помехи обгоняющему всаднику или неисполнение указаний официальных лиц (ст. XII-13.1);

е) создание опасности для другого спортсмена во время обгона (ст. XII-13.1);

ж) невыполнение остановки после сигнала (ст. XII-22.7);

з) неразрешенная помощь (ст. XII-13.8).

16. Определение ошибок

16.1. Следующие ошибки на препятствиях (закидка, обнос, вольт) будут штрафоваться, кроме случаев, когда, по мнению ответственного официального лица, они не связаны явно с преодолением или с попыткой преодолеть пронумерованное препятствие или его элемент.

16.2. В случае альтернативы, обозначенной черной линией на флажке, если было преодолено только одно препятствие/элемент, спортсмен может изменить направление без штрафных очков от одного препятствия с черным флажком к другому (например, прыгая бА с левой стороны от основного направления и бВ с правой стороны от основного), при условии, что первоначально не было обозначено движение лошади к следующему элементу системы по основной линии.

16.3. В случае обозначенных черными флажками альтернатив, ошибки на препятствиях (закидка, обнос или вольт) будут штрафоваться только, если связаны с преодолением или попыткой преодоления препятствия/элемента (не связанные с преодолением или попыткой преодоления судятся также, как альтернативы).

16.4. Закидка.

16.4.1. Препятствия с высотой преодоления.

Лошадь считается совершившей закидку, в случае, если она останавливается перед высотным (т.е. превышающим 30 см) препятствием или его элементом, подлежащим преодолению прыжком.

16.4.2. Препятствия без высоты преодоления.

На всех других препятствиях (высотой 30 см и ниже) остановка, после которой немедленно последовал прыжок с места, не штрафуются, но, если остановка явная и становится продолжительной, то она рассматривается как закидка. Лошадь может сделать шаг в сторону, но если делает хотя бы один шаг назад, то это считается закидкой.

16.4.3. Многократная закидка.

Если после закидки спортсмен возобновляет свои попытки, и они при этом безуспешны, или если, лошадь, осадив и повторно зайдя на препятствие, останавливается и снова осаживает, то это считается второй закидкой; и т.д.

16.5. Обнос – прыжок за пределами флажков.

а) «Чисто» (0 штрафных очков): считается, что лошадь преодолела препятствие, если ее голова, шея и оба плеча проходят между флажками, обозначающими границы препятствия. Если флаг смещен, задние конечности должны преодолеть высоту твердой части препятствия;

б) За пределами флажков (15 штрафных очков): лошадь считается преодолевшей за пределами флажков, если ее плечо не проходит между флажками, обозначающими границы препятствия. Голова и шея должны проходить внутри границ препятствия в том в обозначенном флажками виде. Если флаг смещен, задние конечности должны преодолеть высоту твердой части препятствия;

в) Обнос (20 штрафных очков): лошадь считается совершившей обнос, если при заходе на препятствие кросса, она избегает его таким образом, что голова, шея и оба плеча не проходят между флажками или задние конечности не преодолевают высоту твердой части препятствия. Продолжение маршрута без повторного преодоления влечет исключение.

16.6. Изменение намерения.

Спортсмен может изменить намерение относительно определения места преодоления препятствия или его элемента в любое время без начисления штрафных очков, включая также такое изменение в результате ошибки на предыдущем препятствии или элементе. Однако если лошадь старается обойти часть препятствия, перед которым находится, то она считается совершившей закидку.

16.7. Судейство на «клавишах».

На препятствии, дистанция между элементами которого не превышает 5 метров («клавиши»), лошадь, преодолевшая первый элемент без штрафа, считается направленной на второй элемент. То же относится к случаю, когда «клавишами» преодолевается второй или третий элемент системы. Если всадник изменил свое мнение после преодоления первого элемента и решил двигаться по длинному пути (альтернатива), он будет оштрафован 20 штрафными очками за обнос.

16.8. Вольт.

16.8.1. Отдельно нумерованные препятствия.

На отдельно нумерованных препятствиях спортсмен может без штрафных очков сделать вольт или пересечь свой след между препятствиями или вокруг препятствия, при условии, что он не направил свою лошадь на второе или последующее препятствие.

16.8.2. Препятствия, состоящие из нескольких элементов.

На препятствиях, состоящих из нескольких элементов (А, В, С и т.д.) лошадь будет оштрафована, если между преодолением первого и последнего элемента системы:

а) она прошла позади любого элемента системы, обозначенной буквами, который должен преодолеваться последующим;

б) она пересекла свой след между элементами;

в) она сделала вольт вокруг уже преодоленного препятствия перед преодолением последующего, обозначенного соответствующей буквой элемента.

16.9. Повторное преодоление после неповиновения.

16.9.1. После того, как спортсмен был оштрафован за закидку, обнос или вольт, он, до следующей попытки преодолеть препятствие, может сделать один и более вольтов без начисления штрафных очков до того, как направит лошадь на препятствие.

16.9.2. На препятствиях, состоящих из нескольких элементов, если спортсмен совершает закидку, обнос или вольт на любом из элементов препятствия, то ему разрешено повторно преодолеть уже преодоленный элемент, хотя он должен быть оштрафован за любую ошибку, даже если он ранее преодолел этот элемент успешно.

Если, после того как спортсмен был оштрафован за закидку, обнос или вольт, он пересекает флажки в неправильном направлении для захода на повторное преодоление элемента препятствия, то он может это сделать без начисления штрафных очков.

16.10. Падение.

16.10.1. Спортсмен.

Спортсмен считается упавшим, если он отделился от своей лошади так, что для него возникает необходимость вновь сесть верхом.

16.10.2. Лошадь

Лошадь считается упавшей, если ее плечо и бедро одновременно коснулись земли или препятствия и земли, или когда она застряла в препятствии и не может выбраться и продолжить без посторонней помощи, или при этом сама может повредить себя.

17. Назначение представителя спортсменов.

17.1. Перед первым осмотром трассы полевых испытаний спортсменами Оргкомитет должен назначить представителя спортсменов из числа участников при его предварительном согласии.

17.2. Задача представителя спортсменов – обеспечение взаимодействия и связи между спортсменами и официальными лицами по любым вопросам, касающимся соревнования, что, однако, не отменяет права каждого

спортсмена обращаться к Оргкомитету, Техническому Делегату, Гранд-Жюри или Курс-дизайнеру. Его имя должно быть объявлено на брифинге или, если брифинг не проводится, информация о нем должна постоянно находиться на информационной доске. По окончании соревнования представитель спортсменов направляет в Оргкомитет и ОСФ Отчет представителя спортсменов.

18. Брифинг спортсменов.

Обычный брифинг для всадников с инструкциями по последним изменениям, сделанным по метеорологическим условиям, грунтам и т.д., должен быть проведен вечером накануне полевых испытаний.

Статья XII-23. Условия проведения конкур (преодоление препятствий)

1. Правила по конкур

Правила соревнований по конкуру распространяются на конкур в троеборье, за исключением предусмотренного в настоящей Главе.

2. Описание.

2.2. Этот раздел программы сходен с обычным соревнованием по конкуру, но без попытки определить победителя именно в этом виде. Его главная цель – доказать, что спортсмен и лошадь хорошо подготовлены в такой дисциплине, как конкур.

2.3. Характер маршрута, его длина, требуемая скорость и размеры препятствий зависят от уровня сложности всего турнира.

3. Маршрут и препятствия.

3.1. В пределах требований по конкуру, изложенных в статье XII-26, Курс-дизайнеры свободны в составлении маршрута в соответствии с уровнем сложности соревнования.

3.2. Размеры препятствий не должны превышать ограничений, указанных в статье XII-26. По крайней мере, две трети из них должны быть максимальной высоты согласно уровню сложности данных соревнований.

3.3. Допускается расхождение по высоте в пределах 5 см, если оно обусловлено рельефом местности или расстоянием между опорами для жердей в соответствии с Правилами по конкуру. Допуск в пять сантиметров по высоте приемлем, если он продиктован рельефом местности или расстоянием между колобашками, установленным правилами по конкуру.

4. Типы препятствий.

4.1. Препятствия должны быть стандартными для соревнований по конкуру.

4.2. Препятствия должны быть сбалансированными между вертикальными и широтными и включать две или три двойные, или двойную и тройную системы.

4.3. Закрытые системы не разрешаются. Водное препятствие не разрешается, но канава с водой и жердью над ней разрешена.

4.4. Должны использоваться безопасные колобашки, утвержденные для задних жердей широтных препятствий, а для тройника для центральной и

задней жерди на препятствии. Альтернативные препятствия разрешены. Такие препятствия на схеме маршрута должны быть обозначены одинаковыми номерами и словом «Альтернатива».

5. Подсчет очков.

5.1. Ошибки на препятствиях.

Ошибка	Штрафные очки
Разрушение препятствия	4 штрафных очка
Первый обнос, закидка или неразрешенный вольт на всем маршруте	4 штрафных очка
Второй обнос, закидка или неразрешенный вольт на всем маршруте	Исключение
Падение всадника или лошади	Исключение

5.2. Штраф за время.

5.3. Норма времени определяется длиной маршрута и требуемой скоростью (статью XII-26).

5.4. Прохождение маршрута за время, меньше нормы времени, не поощряется, а превышение нормы времени штрафуются 0,4 штрафного очка за каждую начатую секунду сверх нормы времени.

5.5. Превышение лимита времени (двойной нормы времени) влечет исключение.

5.6. В случае закидки с разрушением ко времени всадника, затраченному на прохождение маршрута, добавляется 6 секунд.

Статья XII-24. Соревнования CXN

1. Соревнования CXN проводятся с целью популяризации троеборья и возможности получения соревновательного опыта. Соревнования CXN могут быть включены в программу физкультурного мероприятия. Они могут быть квалификационными только для соревнований CXN более высокого уровня.

2. Формат проведения соревнований CXN.

Соревнования CXN могут проводиться в следующих форматах:

2 номера программы	3 номера программы		
Манежная езда + конкур	Манежная езда, маршрут с использованием полевых препятствий, конкур	Манежная езда, конкур, маршрут с использованием полевых препятствий	Манежная езда, конкур+ маршрут с использованием полевых препятствий

3. Квалификации

3.1. Квалификации, выполненные в соревнованиях CXN засчитываются, как квалификационный результат для соревнований CXN того же или более высокого уровня в соответствии с требованиями ОР, но не могут быть засчитаны для соревнований CCN(O)/CCNP(O).

3.2. Квалификации для участия в CXN в формате 2-х номеров программы (манежная езда + конкур) не требуются.

4. Особенности использования препятствий в соревнованиях CXN.

4.1. В целях безопасности запрещается устанавливать на соревнованиях и во время разминок соревнований СХН следующие типы препятствий – открытый угол, открытые брусья, калитки и иные вертикали без системы МІМ, перепады высот и водные препятствия.

4.2. Закрепление препятствий на аренах/всепогодных покрытиях.

Не всегда возможно использовать традиционные грунтовые анкеры при креплении препятствий на грунтах арены из-за боязни прокола/повреждения мембраны или субструктуры. Существуют варианты крепления препятствий на аренах. Можно использовать вес, «ножки» (опоры) снизу препятствия, которые выходят за передние и задние пределы препятствия, или, возможно, для строительства на аренах необходимо использовать грунтовые анкеры через кронштейны, аналогично для Spirafixe. Дополнения к вышеуказанным правилам публикуются в Руководстве по маршрутам кросса для официальных лиц, разработанным и утвержденным в установленном порядке ОСФ.

5. Подсчет результата.

5.1. В номерах программы «манежная езда» и «конкур» подсчет результата осуществляется в соответствии со статьями XII-20.6. и XII-23.5.

5.2. В номере программы «кросс» подсчет результата осуществляется в соответствии со статьями XII-22.15, кроме описанного в настоящей статье.

5.2.1. Штрафы на препятствиях.

Ошибка	Штрафные очки
Первая закидка, обнос или вольт	20 штрафных очков
Вторая закидка, обнос или вольт на том же препятствии	40 штрафных очков
Третья закидка, обнос или вольт на протяжении маршрута	Исключение
Падение всадника или лошади на маршруте	Исключение
Активация механизма разрушаемого препятствия, повлекшее изменение начальных размеров.	11 штрафных очков
Опасная езда	25 штрафных очков
Прыжок за пределами флажка (п.16.5 ст. XII-22)	15 штрафных очков
Доказательства: только официальные видеозаписи могут приниматься в качестве доказательств. Во избежание любого недопонимания, перед началом кросса официальные лица должны объявить представителям команд/всадникам на брифинге кто ведет официальную видеозапись.	

5.2.2. Штраф за время.

Ошибка	Штрафные очки
Превышение нормы времени	0,4 штрафного очка за начатую секунду
Превышение предельного времени	Исключение

5.2.3. Дополнительные причины для исключения.

а) нарушение маршрута (в т.ч. преодоление препятствия в неправильном порядке или препятствия не входящего в маршрут, не прохождение контрольных створ, или прохождение контрольных створ в неправильном порядке, или в обратном направлении), влечет исключение пары из соревнований;

б) чрезмерно быстрая езда по трассе может быть (по решению Гранд-Жюри) истолкована, как «опасная езда», что ведет за собой исключение из соревнований (ст. XII-13.1.2);

в) если конкур и маршрут с использованием полевых препятствий проводятся в один день последовательно друг за другом, то время прохождения дистанции маршрута с использованием полевых препятствий и конкур должны фиксироваться отдельно.

Статья XII-25. *Соревнования CCNP/CCNPO*

1. Правила по троеборью в целом применяются для соревнований CCNP/CCNPO, кроме положений, изложенных в данной статье.

2. Условия проведения соревнований.

2.1. Соревнование по троеборью состоит трех номеров программы - манежной езды, конкур и полевых испытаний-кросса. Турнир может проходить в один и более дней. Манежная езда всегда проходит как первый номер программы. Желательно, чтобы полевые испытания следовали после конкур. Если конкур проводится после кросса, то перед конкур обязательна ветеринарная выводка.

2.2. Манежная езда проводится на площадке 20x40 или 20x60. Разрешено использовать только официальные тесты.

2.3. Полевые испытания (кросс) проводятся на открытых или закрытых площадках с преодолением неразрушаемых препятствий. Турниры на открытых площадках проходят по пересеченной местности. Турниры на закрытых площадках проходят на огороженных участках местности.

3. Допуск участников.

В соревнованиях CCNP/CCNPO применяются такие же требования по квалификации, как и для участников CCN/CCNO (см. статью XII-4).

3.1. К участию в турнирах на открытых площадках уровня SCIP 2-1*, CN100/90/80, Пони класс 80 допускаются всадники 12 – 16 лет на пони 6 лет и старше, 131 – 150 см в холке (без подков) при условии выполнения МКТ, установленных в ОР. К программе CN80/ПК80 всадники допускаются при условии выполнения МКН на соревнованиях CN60/ПК60, в том числе в помещении.

3.2. К турнирам уровня CN80/ПК80 на закрытых (огороженных) площадках допускаются всадники 10 – 16 лет на пони 6 лет и старше, 120 – 150 см. в холке (без подков). Всадники 10 – 14 лет допускаются при условии выполнения МКН на соревнованиях CN60/ПК 60, в том числе в помещении.

3.3. К турнирам уровня CN60/ПК60, на закрытых (огороженных) площадках допускаются всадники 10 – 16 лет на пони 6 лет и старше, 120 – 150 см в холке (без подков) Всадники 10 – 14 лет допускаются при условии успешного завершения соревнований по двоеборью с соответствующими техническими требованиями, в том числе в помещении.

3.4. На прочих турнирах всадники 10 – 16 лет на пони 115 – 150 см в холке 6 лет и старше допускаются к соревнованиям по двоеборью по

программе «кросс – конкур», троеборью с преодолением неразрушаемых препятствий до 40 см на огороженных площадках и конкурных полях.

3.5. На прочих турнирах всадники 10 – 16 лет на пони 115 – 150 см в холке 6 лет и старше допускаются к соревнованиям по двоеборью по программе «кросс – конкур», троеборью с преодолением неразрушаемых препятствий до 40 см на огороженных площадках и конкурных полях.

3.6. В турнирах по троеборью пони может стартовать только под одним всадником.

4. Снаряжение.

4.1. На тренировочных площадках применяется статья XII-18.1, за исключением хакаморы, мундштука и мундштучного оголовья, которые не разрешены.

4.2. В манежной езде применяется статья XII-18.2, за исключением мундштука и мундштучного оголовья, которые не разрешены (только трензельное железо).

4.3. На полевых испытаниях и в конкуре применяется статья XII-18.3, за исключением мундштука, мундштучного оголовья, хакаморы и оголовья без железа.

4.4. Пелямы разрешены на полевых испытаниях и в конкуре.

Пелям не считается мундштуком, если удила имеют соединительное кольцо на грызле и кольца в верхней и нижней части удил.

Пелям может применяться только с одинарным оголовьем (т.е. соединение с трензелем должно быть в одной нижней точке) – двойное оголовье не разрешено.

Пелям может использоваться в сочетании с цепочкой или кожаным ремешком.

5. Технические условия проведения соревнований должны соответствовать требованиям статьи XII-26.2.

6. Особенности использования препятствий в разделе «кросс».

6.1. Живые изгороди не разрешаются.

6.2. Клавиши (последовательность препятствий без промежуточных темпов галопа) разрешены, но они не должны располагаться перед водным препятствием и должны иметь соответствующие дистанции и уровень сложности для пони и всадников на пони.

6.3. Перепад высот со стороны приземления, никогда не должен превышать 145 см. Количество таких препятствий ограничено двумя. Количество препятствий с перепадом высот менее чем 145 см остается на усмотрение Технического делегата.

Статья XII-26. Технические параметры классов соревнований по троебрю.

Официальные тесты манежной езды публикуются на русском языке на официальном сайте ОСФ.

1. Для дисциплин «троебрюе – HL», «троебрюе – LL», «троебрюе – на лошади 7 лет», «троебрюе – на лошади 6 лет», «троебрюе – на лошади до 6 лет», «троебрюе – командные соревнования»

	CCN5* Спартакиада (120)	CCN 4*L (120)	C C N 4* S (1 20)	CCN 3*L (115)	CCN 3*S (115)	CCN 2*L (110)	CCN 2*S (110)	CN1* Intro (105)	CN100	CN90	CN80	CN60
Манежная езда												
	FEI Тест ОИ	FEI 2021 CCI4*A(B)		FEI 2021 CCI2 *A(B))	FEI 2022 CCI1*							
Кросс												
	Пересеченная местность									Открытая площадка от 2800 кв.м		
D дистанция (м)	4600-5800	5700– 6270	34 20 – 39 90	4400 – 5500	3025– 3575	3640– 4680	2600– 3120	2000– 3000	2000 – 3000	750 – 1500	750 – 1125	525 – 875
Скорость движения (м/мин)	570	570		520	500				500	400 – 420	375 – 400	350 – 375

Количество прыжков	38-42	35-40	30-35	30-35	27-32	25-30	25-30	20-25	18-24 (1 тройная, 2-4 двойные системы)	10-15 (11-17) (1-2 двойные системы)	до 11 преп. (11 прыжков) Без систем	до 11 преп. (11 прыжков) Без систем
Высота неподвижной части (см)	120	120	110	до 105			до 100	до 90	до 80	до 60		
Засеки (см)	140	140	130	до 125			до 120	до 110	до 100	до 80		
Ширина по верху (см)	180	180	140	120			120	100	80	60		
Ширина у основания (см)	270	270	210	до 180			до 180	140	120	90		
Без высоты (см)	360	360	280	до 240			до 240	180	120	нет		
Перепад высот (см)	200	200	160	140			140	100	60	40		
Водное препятствие	да	Да	да	Да			да	рекомендуется				
Конкур												
Дистанция (м)		макс.600										
Скорость движения (м/мин)	375	375.	350	350			325	325	325	325		
Кол-во препятствий/прыжков	11-13/16	11-12/15	10-11/13	10-11/12			10-11/12	до 10	10/10	8/8		
Высота (см)	130	125	115	до 110			до 105	до 90	до 80	до 60		
Ширина по верху (см)	145	145	135	125			120	100	80	60		

По основанию, тройник \или канава с водой (см)	165	165	155	до 145				
--	-----	-----	-----	--------	--	--	--	--

2. Для дисциплин «троеборье (высота в холке до 150 см)», «троеборье (высота в холке до 150 см) – командные соревнования».

Класс	CCNP 1*- Intro	ПК100	ПК90	ПК80	ПК60
Рост пони, см	120 см и выше				
Тест манежной езды	FEI 2022 CCIP1	FEI 2022 CCIP1		FEI 2022 CCIP1	FEI 2022 CCIP1
Кросс:	Огороженная площадка Рекомендуется от 2800 кв. м.				
Дистанция	2300 – 3000	1500 – 2025	750 – 1500	750 – 1200	525 – 875
Скорость движения, м/мин	450 – 500	420 – 450	350 – 375	350 – 400	325 – 375
Количество прыжков	20 – 25	12 – 15 (14–19) Маршрут включает 2-4 двойные системы	10 – 15 (11–17) Маршрут включает 1-2 двойные системы	до 13 преп. (13 прыжков) в) Без систем	до 11 преп. (11 прыжков) Без систем
Максимальная высота неподвижной части	100	100	90	80	60
Максимальная высота засеки	120	120	110	100	80
Ширина препятствия по верху	120	110	100	80	60
Ширина препятствия по основанию	170	160	140	100	80
Без высоты	200	200	180	100	нет
Перепад высота	135	120	100	60	40
Наличие водного препятствия	Рекомендуется				
Конкур:					
Дистанция, м	до 500	300 – 400	300 – 400	300 – 400	300 – 400

Скорость движения, м/мин	350	325	325	325	300-325
Количество препятствий/прыжков	10 – 11/13	до 10 преп.	до 10 преп.	11/10	9/9
Максимальная высота препятствий	105	105	100	80	60
Ширина препятствия по верху		110	100	80	60

11.**3. Для соревнования CXN**

Класс	CXN4*	CXN3*	CXN2*	CXN1*	CXN100	CXN90	CXN 80	CXN 60
Параметр								
Тест манежной езды	FEI 2021 4* A/B	FEI 2021 3* A/B	FEI 2021 2* A/B	FEI 2022 CCI1*				
маршрут с использованием полевых препятствий/ дерби в помещении								
Размер площадки, не менее	1200кв.м. (20x60)	1200кв.м. (20x60)	1200кв.м. (20x60)	1200кв.м. (20x60)	1000кв.м (20x50)	1000кв.м (20x50)	1000кв.м (20x50)	1000кв.м (20x50)
Дистанция (м)	600 – 1200	600 – 1200	600 – 1000	600 – 1000	400 – 900	400 – 900	400 – 900	400 – 900
Скорость движения (м/мин)	350	350	350	350	325	325	325	325
Количество прыжков	15 – 18	15 – 18	14 – 17	14 – 17	12 – 15	12 – 15	10	10
Высота неподвижной части (см)	105 – 115	105 – 115	100 – 110	95 – 105	90 – 100	80 – 90	70 – 80	50 – 60
Засеки (см)	130	130	до 125	до 120	до 110	до 100	до 80	до 60

Класс	CXN4*	CX N3*	CXN2*	CXN1*	CXN10 0	CXN90	CXN 80	CXN 60
Ширина по верху (см)	140	140	120	120	100	80	60	до 60
Ширина у основания (см)	190	190	до 160	до 170	120	80	80	60
конкур (преодоление препятствий)								
Дистанция (м)	до 600	до 600	до 600	до 600	до 600	до 600	до 600	до 600
Скорость движения (м/мин)	350.	350	350	350	325	325	325	325
Кол-во препятствий/ прыжков	11 – 12/15	10 – 11/1 4	10 – 11/13	10 – 11 / 12	10 – 11 / 12	10/10	10/10	8/8
Высота (см)	125	120	115	до 110	до105	До 90	до 80	до 60
Ширина по верху(см)	145	140	135	125	120	100	80	60
По основанию, тройник или канавка с водой 9см	165	160	155	до 145				

ГЛАВА XIII. ПРОБЕГИ

Настоящая глава регулирует проведение соревнований в группе спортивных дисциплин «пробеги».

Статья XIII-1. *Предмет*

1. Пробеги – группа спортивных дисциплин конного спорта, в которых победитель определяется по лучшему (наименьшему) времени прохождения дистанции спортсменом на лошади при условии сохранения в норме ее физиологических показателей. В рамках соревнования по пробегам может проводиться конкурс на лучшее состояние лошади по окончании соревнования (Best Condition).

2. Конные пробеги направлены на развитие дистанционной выносливости лошади и умения всадника правильно рассчитать физические возможности лошади на дистанции.

3. Соревнования по пробегам проводятся в естественных природных условиях, на подготовленной и размеченной в соответствии с настоящими Правилами трассе, с измерением времени, затраченного спортсменом на прохождение дистанции и под ветеринарным контролем состояния лошади в течение всего соревнования.

Статья XIII-2. *Термины и определения*

Данные Правила выделяют две особые роли, связанные с подготовкой лошадей к участию в соревнованиях:

1. «Тренер лошади» – это ответственное лицо, которое несет ответственность как за физическую, так и за ментальную подготовку лошади к соревнованиям (это включает в себя определение соответствующей программы тренировок, кормления и ветеринарной помощи). Тренером лошади может быть зарегистрированное ОСФ лицо 18 лет и старше.

2. «Спортсмен» (который может быть одновременно и тренером лошади) – это ответственное лицо, управляющее лошастью на соревновании.

Статья XIII-3. *Общие условия*

1. Уровни соревнований

1.1. Пробеги классифицируются по уровню соревнований, категориям участников, по длине дистанции и по возрасту лошадей.

1.2. Квалификационные соревнования по пробегам проводятся на дистанциях от 40 до 160 км:

Уровень	Дистанция (в 1 день)	ЧСС (уд./мин)	Время восстановления		Мин. кол- во этапов	Длина этапа	
			на промежу- точных этапах	после финиша		Мин.	Макс.
CEN ¹⁰	40–79 км	56 уд./мин.	20 мин.	20 мин.	2	15	35
	80–99 км	64 уд./мин.	15 мин.	20 мин.		3	20
CEN 1*	100–119 км	64 уд./мин.	15 мин.	20 мин.	3/4 ¹¹		

¹⁰ «Novice level» в соответствии с системой МСФ

¹¹ 4 этапа - минимальное количество этапов для зачетов для юниоров и юниорок

Уровень	Дистанция (в 1 день)	ЧСС (уд./мин)	Время восстановления		Мин. кол- во этапов	Длина этапа	
			на промежу- точных этапах	после финиша		Мин.	Макс.
CEN 2*	120–139 км				4		
CEN 3*	140–160 км				5/6 ¹²		

1.3. Минимальная общая средняя скорость для всех соревнований – 10 км/ч. В отдельных случаях, минимальная скорость может быть увеличена на соревнованиях CEN 1*-3*.

1.4. Максимальная скорость круга на каждом этапе (время, затраченное спортсменом на прохождение дистанции от старта до финиша) для получения квалификации к соревнованиям СЕI не должна превышать 16 км/час.

1.4.1. Вследствие изменения погодных условий или сложности трассы во время проведения соревнований по решению Главной судейской коллегии может быть снижена минимальная и/или максимальная скорость на дистанции в целом, на каждом этапе или на отдельных этапах. Такое решение должно быть объявлено не позднее, чем за 1 час до старта первого участника на соответствующую дистанцию (не позднее 15 минут до старта первого участника на соответствующий этап).

1.5. В «зимний период и межсезонье» возможно проведение соревнований только с дистанциями не выше 80 км. Продолжительность «зимнего периода и межсезонья» для ЮФО и СКФО с 1 декабря по 31 января включительно. Для всех остальных федеральных округов РФ продолжительность «зимнего периода и межсезонья» - с 1 ноября по 31 марта включительно.

1.6. Технический делегат обязан предоставить в Комитет ФКСР по пробегам письменный отчет в течение 10 рабочих дней после проведения соревнований любого статуса.

1.7. Директор турнира не может участвовать в соревнованиях как спортсмен этого турнира.

2. Старт и хронометраж

2.1. Старт может быть:

2.1.1. общий, единовременный;

2.1.2. раздельный группами. Раздельный старт возможен только на квалификационных соревнованиях без определения мест победителей (FNR) или при наличии большого количества спортсменов в зачете (более 30 спортивных пар).

Количество участников старта в группе и временной интервал старта между группами определяется Главным судьей;

2.1.3. минимальный интервал между временем старта различных зачетов должен быть не менее 15 минут.

2.2. Пересечь линию старта спортсмен может в течение 15 минут от времени, установленного для старта. При этом при расчете времени прохождения дистанции (этапа) учитывается время, установленное для старта

участника, независимо от фактического пересечения им линии старта. Не пересечение линии старта на первый этап в течение 15 минут влечет за собой исключение из соревнований. Время задержки старта на второй и все последующие этапы не регламентируется, однако всадник считается выехавшим на этап с момента установленного времени старта.

2.3. При прохождении промежуточного финиша время записывается, но не останавливается. Время, затраченное на прохождение этапа, останавливается только в момент входа в зону ветеринарного контроля. Не пересечение линии входа в зону ветеринарного контроля в течение времени, предоставленного на восстановление, отсчитываемое с момента пересечения линии промежуточного финиша, влечет за собой дисквалификацию.

2.4. Скорость определяется путем деления дистанции пробега на суммарное время прохождения отдельных этапов как это определено в подпунктах 3 и 7 данного пункта. Прохождение всей дистанции пробега со скоростью ниже минимальной, влечет за собой исключение из соревнований.

2.5. Время отдыха отсчитывается с момента входа в зону ветеринарного контроля. Минимальное время отдыха – 30 минут, максимальное – 60 минут. Количество минут для времени отдыха должно быть не меньше количества километров длины соответствующего этапа (то есть на этап 40 км время отдыха должно быть не менее 40 минут). Как минимум одно время отдыха должно составлять 50 минут для соревнований CEN 3*, 40 минут для соревнований CEN 1*-2*. Время отдыха определяется Оргкомитетом в зависимости от погодных условий и сложности трассы.

2.6. С учетом сложных погодных условий или при наличии других исключительных обстоятельств судьи – члены Гранд-Жюри по представлению Технического делегата или Председателя ветеринарной комиссии могут изменить время отдыха (в установленных пределах). Такие изменения должны быть объявлены участникам соревнований и/или представителям команд до старта соответствующего этапа.

2.7. За 10 – 15 минут до старта на последний этап на любых соревнованиях с дистанцией 80 км и выше, все спортсмены должны представить лошадей на обязательную ветеринарную инспекцию (CRI¹³). По представлению ветеринарной комиссии судьи – члены Гранд-Жюри могут назначить проведение обязательной ветеринарной инспекции (CRI) перед стартом на другие этапы, время обязательного отдыха в этом случае должно быть не менее 40 минут.

2.8. Время, затраченное на прохождение последнего этапа, останавливается в момент пересечения лошадью линии финиша. Не пересечение линии входа в зону ветеринарного контроля в течение времени, данного на восстановление, влечет за собой исключение из соревнований.

3. Движение по дистанции.

Движение по маршруту этапа начинается с момента пересечения линии старта и останавливается в момент пересечения линии финиша.

¹³ CRI - Обязательная повторная инспекция (Compulsory Re-inspection).

3.1. Всадник может спешиться с лошади, когда он сочтет нужным, идти или бежать рядом с лошадыю. Линии старта первого этапа и финиша последнего этапа пробега всадник может пересечь любым аллюром, но обязательно верхом на лошади. Нарушение этого правила ведет к исключению из соревнований. Линии старта и финиша промежуточных этапов разрешается пересекать спешившись.

3.2. Участник должен пройти всю дистанцию полностью, в правильном порядке и направлении. Любая ошибка при прохождении дистанции должна быть исправлена с места, где она была допущена. Нарушение условий прохождения дистанции влечет за собой исключение из соревнований.

3.2.1. В случае, если спортсмен допустил ошибку прохождения маршрута, он должен вернуться в то же место, где она была допущена, и дальше следовать по маршруту в соответствии с условиями, установленными для данного маршрута. Исправление ошибок, допущенных на маршруте, возможно до пересечения линии финиша этапа. В этом случае, после того как спортсмен закончит соответствующий этап, он должен сообщить Главному судье или Техническому делегату соревнований об исправлении ошибки прохождения маршрута.

3.3. Замена лошади или всадника во время прохождения дистанции запрещена и ведет к автоматической дисквалификации.

4. Трасса пробега

4.1. Трасса пробега должна проходить в естественных природных условиях, предпочтительно по разным типам ландшафта. В принципе, по дорогам с твердым покрытием, может проходить не более 10% от общей длины дистанции.

4.2. Тип местности и перепад высот должны быть указаны в Положении (регламенте) о соревновании.

4.3. Финишная прямая должна быть достаточно длинной и широкой, чтобы позволить безопасно финишировать одновременно нескольким участникам на скорости, не мешая друг другу. После финиша должно быть достаточно места, чтобы позволить лошадям безопасно остановиться при движении на галопе. Линия финиша, по возможности, должна располагаться максимально близко к ветеринарным воротам.

4.4. Трасса пробега должна быть принята Техническим делегатом соревнований, не позднее, чем за 1 день, предшествующий соревнованию.

4.5. После официального утверждения маршрута в него не могут быть внесены никакие изменения без согласования с Техническим делегатом и Главным судьей.

4.5.1. При необходимости внесения таких изменений они должны быть выполнены:

- не позднее, чем за 1 час до старта участников на соответствующую дистанцию;

- не позднее, чем за 15 минут до старта первого участника на соответствующий этап.

Информация о принятых изменениях должна быть доведена до сведения всех участников соревнования.

4.5.2. На любую точку трассы должен проезжать эвакуационный коневоз/каре́та скорой помощи.

4.6. Разметка трассы и указатели

4.6.1. Разметка трассы должна быть выполнена таким образом, чтобы не было сомнений в направлении движения. Указатели следования по трассе должны быть четкими и не вызывать разночтений. Для разметки могут быть использованы флажки, ленты, указатели, таблички, краска и т.д. Разметка должна быть размещена так, чтобы участники распознавали ее без потери времени.

4.6.2. Этапы, различающиеся по длине и маршруту, должны быть обозначены разным цветом.

4.6.3. На участках, где возможно сокращение маршрута, Оргкомитет должен разместить судей на трассе (контролеров) для контроля за соблюдением участниками соревнований обязательного пути следования.

4.6.3.1. Для соревнований с дистанцией от 120 км настоятельно рекомендуется использование GPS для контроля за правильным прохождением дистанции маршрута.

4.6.4. В поле указатели должны быть размещены на столбах высотой не ниже одного метра от поверхности земли.

4.6.5. В целях обеспечения безопасности Оргкомитет обязан обеспечить отсутствие или маркировку опасно выдающихся ветвей деревьев с острыми сучьями, которые могут поранить лошадь или всадника. Сильно выступающие корни деревьев и крупные неподвижные камни рекомендуется обозначать флуоресцентной краской желтого или красного цвета, известью, лентой или другим способом.

4.6.6. На трассе рекомендуется устанавливать таблички через каждые 10 км с отметками о количестве пройденных по этапу километров, а также за 1 км до финиша этапа.

4.6.7. Линии старта, финиша, граница пункта ветеринарного контроля, места обязательного прохождения должны быть четко обозначены, что позволяет участникам однозначно определить направление и границы прохождения указанных мест в течение всего соревнования.

4.6.8. Все съезды и повороты не по маршруту должны быть закрыты лентой или отчерчены краской, известью или обозначены другим способом, который однозначно определяет правильное направление движения.

4.6.9. На трассе могут находиться естественные препятствия: канавы, реки, ручьи, крутые спуски и подъемы. В обязанности Организационного комитета входит обеспечить безопасность спортсменов и лошадей при преодолении препятствий. При необходимости препятствия должны быть укреплены таким образом, чтобы они не разрушались на протяжении соревнования независимо от количества участников, прошедших через них.

4.6.10. Умышленное изменение или разрушение указателей и разметки участником соревнования или обслуживающим персоналом участников, наказывается дисквалификацией по решению Главной судейской коллегии.

4.7. Оргкомитет должен обеспечить на трассе питьевую воду для лошадей через каждые 10 км.

4.8. По трассе соревнований могут передвигаться только автомобили, мотоциклы или иные механические транспортные средства, используемые Оргкомитетом соревнований. Нахождение всех прочих транспортных средств спортсменов и/или представителей команды спортсмена (-ов) на трассе пробега строго запрещено, кроме зон для оказания помощи (Crew Point).

4.9. Каждый участник должен получить доступ к карте или плану с обозначенным маршрутом.

4.9.1. Карта маршрута должна быть доступна участникам соревнований заранее: желательно перед брифингом и обязательно не позднее 1 часа перед стартом на соответствующую дистанцию.

4.9.2. На карте должны быть отмечены:

- место старта и финиша;
- маршрут движения по каждому этапу;
- пункты водопоя и оказания разрешенной помощи;
- контрольные пункты;
- другие необходимые подробности.

5. Помощь на дистанции

5.1. Стандартная помощь (подача воды и корма, обливание, подгонка амуниции) на дистанции может быть оказана всаднику только в специально отведенных местах (Crew Point), которые обозначены на карте или схеме как пункты оказания помощи. Получение помощи вне установленных мест является неразрешенной помощью.

5.2. Точки помощи должны быть четко нанесены на картах и/или подробно разъяснены на брифинге. Помощь при этом должна оказываться таким образом, чтобы не мешать остальным участникам соревнований.

5.3. Следование за спортсменом, находящимся на дистанции пробега, пешком, на автомобиле или на любом другом транспортном средстве, или верхом другим всадником, является неразрешенной помощью кроме случая обязательного сопровождения всадника 10 – 11 лет.

5.4. В экстренных случаях на трассе (падение с лошади, потеря подковы, проблемы с амуницией) помощь может быть оказана другими спортсменами или любым другим лицом. Спортсмен, получивший такую помощь, обязан сообщить о данном факте немедленно после прохождения финиша текущего этапа. Решение о признании в данных обстоятельствах помощи разрешенной принимает Гранд-Жюри.

5.5. Спортсмен, получивший неразрешенную помощь, может быть дисквалифицирован по решению Гранд-Жюри.

6. Регистрация времени

6.1. Все официальные лица, уполномоченные регистрировать время во время соревнований по пробегам, должны быть снабжены синхронизированными между собой хронометрами.

6.2. Время пересечения каждым спортсменом линий финиша этапа или границы пункта ветеринарного контроля должно быть зафиксировано.

6.3. Время регистрируется с точностью до секунды. Дробная часть секунды округляется в большую сторону.

7. Зона обслуживания и пункт ветеринарного контроля

7.1. К прибытию первого всадника на промежуточный финиш:

7.1.1. должны быть готова зона обслуживания и пункт ветеринарного контроля;

7.1.2. должны присутствовать члены судейской коллегии для фиксации прибытия и/или исключения участников;

7.1.3. должны присутствовать все члены Ветеринарной комиссии и их ассистенты;

7.1.4. должно быть обеспечено наличие питьевой и технической воды;

7.1.5. должна быть размечена парковка для транспортных средств команд поддержки.

7.2. При нахождении в зоне обслуживания и пункте ветеринарного контроля лошадь все время должна быть в зоне видимости официальными лицами соревнований. Участник может быть дисквалифицирован, если лошадь не находится в зоне видимости на месте проведения соревнования или используется оборудование (ширмы, заслоны и т.п.), препятствующее постоянному наблюдению за лошадью официальными лицами.

7.3. Оргкомитет соревнований обязан обеспечить наличие коваля, который, выполняет свою работу только в зоне обслуживания и не перемещается по трассе.

8. Отказ от участия.

8.1. Спортсмен в любое время может отказаться от дальнейшего участия в соревновании, при этом он исключается из соревнований. В случае, если спортсмен решил сойти с дистанции он обязан в максимально короткий срок поставить в известность Главного судью соревнований и представить лошадь для осмотра Ветеринарной комиссии.

8.2. В технических результатах причина «RET» (сошел) может быть прописана только при выполнении следующих условий:

- участник прошел без нарушений все этапы дистанции к тому времени, как принято решение сойти с дистанции;

- успешно прошел предыдущий этап, включая ветеринарную инспекцию, прохождение CRI или RRI не обязательны;

- не был исключен из соревнований или дисквалифицирован.

9. Изменения в программе соревнований

9.1. Изменения, если это необходимо, могут быть сделаны не позднее, чем за 1 час до старта первого участника соревнования.

9.2. Если изменения касаются отдельного этапа, то они могут быть сделаны не позднее, чем за 15 минут до старта первого участника на этом этапе.

9.3. Информация об изменениях должна быть как можно быстрее доведена до всех участников соревнований и официальных лиц.

10. Конфликт интересов.

10.1. Тренерская деятельность – все официальные лица.

В любом случае, после прибытия на место проведения турнира, все официальные лица должны избегать осуществления тренерской деятельности, за исключением тех случаев, когда в особых обстоятельствах разрешение на продолжение тренерской деятельности было выдано ОСФ. В данном случае тренерская деятельность включает в себя осмотр трассы и/или тренировки спортсменов перед соревнованием.

Поощряется осмотр трассы со всеми желающими спортсменами, но ограничение осмотра трассы только своими учениками не разрешено.

10.2. Конфликты интересов Ветеринарной комиссии и/или Гранд-Жюри.

При наличии конфликта интересов у любого официального лица оно должно сообщить об этом Главному судье до начала соревнования.

Турниры CEN 1*-3* – в случае наличия конфликта интересов между одним или несколькими членами Ветеринарной комиссии и спортсменом, необходимо сообщить об этом Главному судье и/или судьям – членам Гранд-Жюри. Член ветеринарной комиссии, заявивший о наличии конфликта интересов, по возможности, не должен осматривать такую лошадь ни на одной из ветеринарных инспекций.

Статья XIII-4. *Участники.*

1. Категории спортсменов и возрастные критерии их допуска.

1.1. Соревнования по пробегам проводятся в возрастных группах спортсменов в соответствии со статьей III-1.

1.1.1. Спортсмены 10 – 11 лет могут принимать участие соревнованиях только в сопровождении взрослого всадника 18 лет и старше, при наличии у него письменного разрешения от родителей (законных представителей) спортсмена и не может отдаляться от сопровождаемого более чем на 50 метров.

1.1.2. Лошадь сопровождающего всадника не может быть моложе 6 лет. После каждого этапа она должна представляться для осмотра в пункт ветеринарного контроля.

1.1.3. Сопровождающему всаднику может быть засчитана квалификация без классификации по местам при условии соблюдения Правил, а также условий, установленных в Положении (регламенте) о соревнованиях.

1.2. К участию в соревнованиях на лошадях 5 лет допускаются спортсмены 16 лет и старше.

1.3. Критерии допуска к соревнованиям в отдельных дисциплинах в группе дисциплин «пробеги», требования к программам соревнований:

Возрастная группа спортсменов	Спортивная Дисциплина	Технический уровень	Требования по возрасту спортсменов	Требования по возрасту лошадей
Мужчины и женщины	пробеги – HL	140 – 160 км в течение одного дня или 90–100 км каждый день в течение двух дней, или 70–89 км каждый день в течение трех дней или более	14 лет и старше	8 лет и старше
	пробеги – LL	120–139 км в течение одного дня или 70–89 км каждый день в течение двух дней	14 лет и старше	7 лет и старше
		100-119 км в течение одного дня	14 лет и старше	6 лет и старше
		40-99 км в течение одного дня	14 лет и старше	5 лет и старше
	пробеги – на лошади до 8 лет	До 120 км в течение одного дня	16 лет и старше	5 – 8 лет
Юниоры и юниорки (14 – 21 год)	пробеги – HL	120–139 км в течение одного дня или 70–89 км каждый день в течение двух дней	14 – 21 год	7 лет и старше
	пробеги – LL	100-119 км в течение одного дня	14 – 21 год	6 лет и старше
		40-99 км в течение одного дня	14 – 21 год	5 лет и старше
Мальчики и девочки (12 – 14 лет)	пробеги – LL	До 99 км в течение одного дня	12 – 14 лет	6 лет и старше
Мальчики и девочки (10 – 11 лет)	пробеги – LL	до 79 км в течение одного дня	10 – 11 лет (только в сопровождении и ст.1.1.1)	6 лет и старше
Мужчины и женщины	пробеги – командные соревнования	До 160 км в течение одного дня	14 лет и старше	5 лет и старше
юниоры и юниорки (14 – 21 год)			14 – 21 год	5 лет и старше
мальчики и девочки (12 – 14 лет)		До 99 км в течение одного дня	12 – 14 лет	6 лет и старше

1.5. Спортсмен может принимать участие в чемпионате или Кубке и в первенстве в своей возрастной группе в одном календарном году.

2. Квалификация.

2.1. Для участия в соревнованиях любого уровня участник должен быть квалифицирован в соответствии с требованиями ОР.

2.1.1. Квалификационные нормативы могут быть выполнены спортсменом и лошадью как в паре, так и отдельно.

2.1.2. Система прогрессивной квалификации базируется на постепенном увеличении длины дистанции. Это дает возможность всаднику получить необходимые технические знания и опыт. Лошади это дает возможность

развиться физически и эмоционально, постепенно улучшая спортивные качества.

2.2. Квалификация действительна:

2.2.1. для всадника — в течение 5 лет с момента выполнения;

2.2.2. для лошади — в течение 2 лет с момента выполнения.

2.3. В случаях, когда всадник и/или лошадь не подтвердили свою квалификацию в период, указанный в п. 2.2.1. и п. 2.2.2. они автоматически теряют один уровень квалификации и могут быть допущены на соревнования одним уровнем ниже.

3. Вес и взвешивание

Спортсмены должны соответствовать требованиям по минимальному весу, который включает в себя все снаряжение за исключением уздечки.

3.1. На пробегах с дистанцией до 99 км включительно минимальный вес, как правило, не устанавливается.

3.2. Минимальный вес спортсмена на дистанции от 100 до 139 км — 70 кг.

3.3. Минимальный вес спортсмена на дистанциях 140 км и более — 75 кг.

3.4. Минимальный вес спортсмена в соревнованиях среди юниоров и юниорок на дистанциях 100 и более км — 60 кг.

3.5. Взвешивание спортсмена производится перед, по окончании, и выборочно во время пробега в полной экипировке, с седлом, но без уздечки, на весах с точностью до 0,1 кг.

3.5.1. Доведение веса до минимального значения перед стартом первого этапа делается с помощью утяжеленного седла или вальтрапа без возможности отсоединить утяжелители во время пробега.

3.5.2. Вес всадника во время всего соревнования должен соответствовать или быть выше минимального значения, установленного в Положении (регламенте) о соревнованиях. В случае, если вес всадника, измеренный на любом из этапов, будет меньше установленного значения — всадник исключается из соревнований.

4. Ограничение участия.

4.1. Лошадь не может участвовать более чем в одном соревновании в один день.

4.2. Лошади не могут быть допущены к турнирам и/или соревнованиям (в любой из дисциплин группы «пробеги») в течении действия обязательного и/или дополнительного внесоревновательного периода.

4.2.1. Обязательный внесоревновательный период определяется в соответствии с приведённой таблицей по фактически пройденному километражу лошадей:

Пройденная дистанция	Обязательный внесоревновательный период
Дистанция от пересечения линии старта до 54 км включительно	5 дней
55 – 106 км	12 дней
107 – 126 км	19 дней
127 – 146 км	26 дней
147 – 160 км	33 дня

Пройденная дистанция	Обязательный внесоревновательный период
В случае снятия лошади по любым причинам, фактически пройденной дистанцией является сумма расстояний этапов, на которых лошадь пересекла финишную линию.	
В случае снятия лошади после 1ого этапа с кодом FTQ-FTC (не закончен этап), период отдыха – 5 дней.	

4.2.2. Дополнительный обязательный внесоревновательный период:

В дополнение к периоду, указанному в п. 4.2.1., применяются следующие обязательные внесоревновательные периоды и другие последствия, если на соревновании возникают следующие обстоятельства (если применяется более одного из перечисленных ниже обстоятельств, дополнительные обязательные внесоревновательные периоды суммируются):

Инцидент	Дополнительный обязательный внесоревновательный период
Лошади, превысившие среднюю скорость 20 км/ч по сумме завершённых этапов соревнования	7 дней
FTQ-ME (Метаболизм) - второй раз за последние 12 месяцев	14 дней
FTQ-ME (Метаболизм) - третий раз за последние 12 месяцев или второй раз подряд	60 дней
FTQ-GA (Хромота) - третий раз за последние 12 месяцев или третий раз подряд	180 дней
SI-MUSCU (Серьезная травма опорно-двигательного аппарата) (включает в себя, но не ограничивается, переломы, серьезные повреждения суставов и связок, или травмы мускулатуры, которые препятствуют нормальному передвижению. Лошадь, которая не может нести свой вес, даже в случае, если причина не диагностирована, должна быть классифицирована как имеющая серьезную травму ОДА.	180 дней
SI-META (Серьезная травма метаболического характера) (включает в себя любые состояния, которые требуют срочного лечения или не могут быть полностью устранены путем лечения на месте проведения соревнований. Примеры включают в себя, но не ограничиваются постоянные колики, серьезные нарушения функционирования почек, миопатию, падения, тепловые удары, прочие метаболические состояния, которые могут негативно повлиять на здоровье и благополучие лошади).	60 дней

4.2.3. Для применения статьи 4.2.1. обязательный внесоревновательный период начинается с 00:01 (время московское) на следующий день после окончания соответствующего соревнования (окончание соревнования определяется максимально разрешенным лимитом времени на прохождение дистанции) и заканчивается в полночь (время московское) в последний день обязательного внесоревновательного периода.

Для применения статьи 4.2.2. любой дополнительный обязательный внесоревновательный период начинается с 00:01 (время московское) на следующий день после окончания обязательного внесоревновательного

периода и заканчивается в полночь (время московское) в последний день дополнительного обязательного внесоревновательного периода.

В любом случае опубликованное в Положении (регламенте) время старта лошади на следующем соревновании должно приходиться на дату после окончания применимого обязательного и/или дополнительного внесоревновательного периода.

4.3. В соревнованиях не могут участвовать кобылы:

- после четвертого месяца жеребости;
- при наличии не отнятого жеребенка;
- при наличии выраженной лактации, которая может причинить дискомфорт во время прохождения дистанции.

В случае, если после соревнований будет установлено, что кобыла выступала в одном из этих состояний, все результаты, которые попадают под этот период, будут аннулированы.

Статья XIII-5. *Форма одежды*

1. Ношение номера участника обязательно с момента старта до момента прохождения заключительной ветеринарной инспекции.

2. Шпоры и хлысты запрещены в течение всего периода соревнований. Использование любого заменителя хлыста, в том числе палки, веревки, чембура, бутылки для полива лошади и т.п. запрещено. Нарушение данного пункта правил является основанием для дисквалификации по решению судей – членов Гранд-Жюри и классифицируется как «жестокое обращение» с лошадей.

2.1. Для всадника, сопровождающего спортсмена 10 – 11 лет, допускается использование шпор, но при этом квалификация не может быть засчитана.

3. Обязательно:

3.1. ношение защитного шлема, закрепленного ремнями в трех точках; защитный шлем должен быть на спортсмене или на любом другом всаднике в течение всего времени, когда он находится на лошади;

3.2. в случае ношения обуви без каблуков должны использоваться стремяна с ограничителем носка, исключающие застревание ноги в стремях;

4. Для спортсменов до 14 лет рекомендуется ношение защитного жилета.

5. Рекомендуется ношение рубашки или футболки-поло с воротничком. На соревнованиях любого уровня не допускается ношение маек и топов, а также ношение только номера без одежды (на голое тело). Запрещено ношение коротких шорт и открытой обуви (шлепанцев, босоножек и т.п.).

5.1. На официальных представителях команды, на членов команды, представляющих лошадей в пункте ветеринарного контроля, а также на сопровождающих всадников распространяются все правила к одежде, установленные для спортсменов.

5.2. В Положении (регламенте) о соревнованиях всероссийского уровня могут быть установлены дополнительные требования к форме одежды спортсменов.

5.3. На награждении одежда должна быть чистой и опрятной. Ношение белой рубашки, командной формы или форменной куртки клуба или команды с узнаваемой эмблемой приветствуется.

Статья XIII-6. *Снаряжение.*

1. Ограничений на применяемое во время соревнований снаряжение нет, но оно должно быть в исправном состоянии и не причинять неудобства лошади.

2. Любые варианты скользящих поводьев (шпрунт, резинка и т.п.), «мертвый» мартингал запрещены.

2.1. Мартингалы разрешены при условии, что они не ограничивают свободное движение головы лошади.

3. Повод должен быть прикреплен к трензелю или (для бестрензельных уздечек) непосредственно к самой уздечке.

4. Бестрензельные уздечки разрешены.

5. Длина рычага любого трензеля (пелям) не должна превышать 8 см.

6. Кожаные или пластиковые капсулы разрешены. Капсулы не должны быть чрезмерно сильно затянуты так, чтобы это могло причинить дискомфорт (вред) лошади. Его необходимо отрегулировать таким образом, чтобы под ним свободно помещались два пальца.

7. Дополнительные средства воздействия на лошадь закрепленные на уздечке/недоуздке/седле запрещены.

8. Уши лошадей должны быть свободны от каких-либо вставок или дополнительных приспособлений. Беруши запрещены. Шоры могут быть разрешены в случае, если они обеспечивают лошади полный обзор перед собой, без каких-либо искажений.

9. Главная судейская коллегия после консультации с Ветеринарной комиссией может запретить использование любого элемента снаряжения, если посчитает его опасным или причиняющим лошади неоправданный дискомфорт.

10. Средства связи и контроля состояния лошади.

10.1. Разрешены любые электронные и механические средства контроля параметров движения и состояния здоровья лошади, кроме приборов и механизмов, способных прямо или косвенно воздействовать на лошадь.

10.2. Разрешены мобильные телефоны, а также и другие средства связи, если их использование разрешено Главным судьей соревнования. Рации спортсменов не должны работать на частоте ГСК.

Статья XIII-7. *Жестокое обращение с лошадьми*

1. Строго запрещены любые формы негуманного или жестокого обращения с лошадьми. За любое действие, или последовательность действий, которые, по мнению Главной судейской коллегии, могут быть определены

как жестокое обращение с лошады, в соответствии с настоящими правилами и Дисциплинарным кодексом, могут быть назначены следующие наказания:

- желтая карточка;
- денежный штраф;
- исключение или дисквалификация.

2. Определение.

Жестокое обращение с лошады означает действие или бездействие, которое причиняет или может причинить ей боль или ненужный дискомфорт, включая, но не ограничиваясь:

- а) чрезмерное воздействие на уставшую лошады;
- б) использование хлыста/любого вида его заменителя и/или повода.;
- в) кровь на лошади, как следствие чрезмерного использования хлыста и/или любого вида его заменителя;
- г) доминирование: жестокое обращение, которое не обязательно оставляет видимые следы;
- д) отсутствие доступа к кормам и/или питьевой воды;
- е) жеребые/недавно ожеребившиеся кобылы. Кобылы не должны участвовать в соревнованиях со сроком жеребости от четырех месяцев или с подсосным жеребенком.

3. Если случай не зафиксирован непосредственно Гранд-Жюри, о нем немедленно должно быть доложено Гранд-Жюри по возможности, с приложением показаний одного или более свидетелей.

Статья XIII-8. *Ветеринарный контроль на соревнованиях по пробегам.*

1. Ветеринарное обслуживание соревнований.

1.1. Оргкомитет соревнований обязан обеспечить возможность оказания срочной ветеринарной помощи в экстренных случаях:

- наличие ветеринарного лазарета;
- наличие оборудования, основных медикаментов и расходных материалов (в первую очередь электролитных растворов и оборудования для их введения) для оказания помощи (в том числе хирургической) и лечения с учетом количества лошадей, участвующих в соревновании;
- дежурство лечащего ветеринарного врача во время соревнований и в течение суток после их окончания (или отбытия всех лошадей, участвующих в соревнованиях – что раньше наступит).

1.2. Минимальное количество членов Ветеринарной комиссии и лечащих ветеринарных врачей на соревнованиях по пробегам определяется в соответствии с таблицей:

Дистанция 40-119 км	Председатель Веткомиссии	1	1 член Веткомиссии на 20 спортивных пар (но не менее 2)
	Член Веткомиссии	2	
	Лечащий ветврач	1	
	Ассистент лечащего ветврача**	1	
Дистанция 120-160 км	Председатель Веткомиссии	1	До 20 спортивных пар со всех заявок (в один день)
	Член Веткомиссии	2	

	Лечащий ветврач	1	21-40 спортивных пар со всех заявок (в один день)
	Председатель Веткомиссии	1	
	Член Веткомиссии	3	
	Лечащий ветврач	1	41-60 спортивных пар со всех заявок (в один день)
	Председатель Веткомиссии	1	
	Член Веткомиссии	3	
	Лечащий ветврач	1	61-80 спортивных пар со всех заявок (в один день)
	Председатель Веткомиссии	1	
	Член Веткомиссии	4	
	Лечащий ветврач	1	
	Ассистент лечащего ветврача**	1	81 спортивных пар со всех заявок (в один день)
	Председатель Веткомиссии	1	
	Член Веткомиссии	5	
	Лечащий ветврач	1	
	Ассистент лечащего ветврача**	1	

*На соревнованиях с дистанцией 40-99 км функции лечащего врача может выполнять любой практикующий ветеринарный врач с высшим профильным образованием, в т.ч. ветеринарный врач конноспортивного клуба, конного завода и т.п., если количество участников не превышает 20 спортивных пар.

**На соревнованиях с количеством более 60 спортивных пар в день обязательно наличие ассистента лечащего врача.

Оргкомитет должен обеспечить количество ассистентов, соответствующее количеству ветеринарных врачей на дорожках.

1.3. Ветеринарная комиссия имеет полномочия общего контроля относительно всех вопросов здоровья и благополучия лошадей.

1.3.1. Председатель Ветеринарной комиссии является техническим консультантом Главного судьи в пределах компетенции Ветеринарной комиссии.

1.3.2. На любых квалификационных соревнованиях Председатель Ветеринарной комиссии не работает на дорожке, а ведет контроль работы членов Веткомиссии и контролирует ход проведения ветеринарных инспекций.

В его обязанности входит:

- организация работы членов Веткомиссии;
- проведение идентификации лошадей и проверка паспортов;
- контроль проведения ветеринарных инспекций;
- инициация проведения реинспекций или осмотра комиссией;
- отслеживание обязательных реинспекций;
- участие в каждом голосовании по состоянию лошади;
- проведение осмотра лошадей перед транспортировкой;
- предоставление в Комитет ОСФ по пробегам/ Ветеринарный комитет ОСФ письменного ветеринарного отчета в течение 7 дней после проведения межрегиональных соревнований и выше.

1.3.3. На соревнованиях регионального уровня и выше назначение Председателя Ветеринарной комиссии необходимо из региона, отличного от региона места проведения соревнований.

1.4. Председатель Ветеринарной комиссии, Технический делегат и Главный судья соревнований оказывают необходимое содействие и контролируют организацию лечения и оказания срочной ветеринарной помощи в процессе подготовки и во время соревнований.

1.5. Состав Ветеринарной комиссии и назначенный лечащий ветеринарный врач должны быть указаны в Положении (регламенте) о соревнованиях.

1.6. Участники соревнований могут по своему выбору пользоваться услугами лечащего ветеринарного врача соревнований или другого аттестованного ветеринарного врача. Ветеринарные врачи команд и индивидуальные ветеринарные врачи, из числа аттестованных ОСФ, должны быть заявлены на комиссии по допуску.

1.7. Никакой вид ветеринарной помощи (лечения) не может быть оказан лошади во время соревнований без письменного разрешения Председателя Ветеринарной комиссии.

1.8. Факт оказания любого вида ветеринарной помощи, кроме обследования и процедур физиотерапии, не связанных с применением лекарственных препаратов, должен быть как можно быстрее сообщен Главному судье соревнований и Председателю Ветеринарной комиссии.

1.9. В случае применения медикаментозных препаратов и/или физиотерапии, в том числе непосредственно до официального начала соревнований, официальный ветеринарный врач команды или лечащий ветеринарный врач соревнований должен предоставить Председателю Ветеринарной комиссии заполненные ветеринарные формы установленного образца.

1.10. Вопрос о разрешении участия лошади в соревнованиях после проведенного лечения решается индивидуально по каждому случаю Главной судейской коллегией по согласованию с Ветеринарной комиссией.

2. Общие принципы проведения ветеринарного контроля

2.1. Все ветеринарные осмотры и инспекции, установленные настоящими Правилами, проводятся с целью сохранения здоровья, обеспечения безопасности и благополучия лошадей.

2.2. Ветеринарный контроль проводит Ветеринарная комиссия, в присутствии Главного судьи и/или судьи - члена Гранд-Жюри, в пунктах ветеринарного контроля, организованных в месте (местах) старта и финиша соревнований и/или в местах отдыха участников между этапами соревнований.

2.3. Правила поведения в пункте ветеринарного контроля.

2.3.1. Лошадь для проведения ветеринарного осмотра или инспекции в пункте ветеринарного контроля должен представить спортсмен или его представитель команды. Пересекать линию ветеринарных ворот спортсменом или его представителем без стартового номера запрещено. Одну лошадь в

пределах пункта ветеринарного контроля могут сопровождать не более двух человек.

2.3.2. Лошадь должна быть представлена без снаряжения, в том числе попон, антимоскитных масок и сеток, шор, ногавок, кардиооборудования и т.п. По разрешению Гранд-Жюри и Ветеринарной комиссии, разрешено подавать лошадь в попоне.

2.3.3. Под угрозой дисквалификации запрещено использование кардиооборудования в зоне ветконтроля.

2.3.4. В случае, если лошадь представлена со снаряжением – она должна покинуть пункт ветконтроля, при этом время входа аннулируется и теряется первая попытка входа на ветконтроль. В технических результатах будет указано время повторного входа на ветконтроль.

2.3.5. В пределах пункта ветеринарного контроля, спортсменов, предоставляющий лошадь, должен направиться прямо к назначенному члену Ветеринарной комиссии ровным шагом и с разумной скоростью, без остановок.

2.3.6. Для уменьшения стресса для лошадей во время соревнований, на территории пункта ветеринарного контроля должна по возможности поддерживаться спокойная обстановка, за это отвечают Главная судейская коллегия, Шеф-стюард и стюарды. Спортсмен, обсуживающий персонал спортсмена, владельцы лошади и должностные лица команды должны проявлять уважение к осмотру и оценке состояния здоровья лошади.

2.3.7. Не допускается выход лошади на дорожку для движения рысью до проверки пульса и соответствующей команды ветеринара, проводящего осмотр.

2.3.8. Побуждение лошади третьим лицом к движению рысью в пункте ветеринарного контроля является неразрешенной помощью.

2.3.9. Запрещено вмешиваться в работу Ветеринарной комиссии или влиять на ее решение под угрозой дисквалификации участника.

2.4. Решение об исключении лошади из соревнования по ветеринарным причинам принимает Главный судья по представлению Ветеринарной комиссии. Такое решение является окончательным, протесты на него не принимаются, однако во всех случаях исключения лошади из соревнований Главный судья обязан обосновать свое решение. Главный судья по согласованию с Ветеринарной комиссией может в любой момент отстранить всадника от участия в соревновании, если считает, что существует угроза здоровью лошади.

2.5. В случае исключения лошади из соревнований по ветеринарным причинам лечащий ветеринарный врач соревнований по просьбе спортсмена может предоставить наиболее вероятный с его точки зрения предварительный диагноз.

2.6. Только участники, чьи лошади прошли все ветеринарные инспекции и осмотры, могут быть классифицированы в заключительном протоколе технических результатов.

2.7. После проведения ветеринарного осмотра по прибытии Председатель Ветеринарной комиссии по согласованию с Главным судьей и Техническим делегатом при необходимости может провести замену ветеринаров между группой лечащих врачей и ветеринарной комиссией.

2.8. В случае, если участник был снят (сошел) на маршруте (включая случаи исключения и дисквалификации), то лошадь должна быть осмотрена Ветеринарной комиссией сразу по возвращении участника на пункт ветеринарного контроля соревнований.

2.9. В случае, если отсутствует возможность представить лошадь для ветеринарного контроля по причине травмы или тяжелого общего состояния, должна быть организована доставка лошади на пункт ветеринарного контроля и оказание возможной ветеринарной помощи.

2.10. Если заявленная на соревнования лошадь пала по любой причине в течение периода соревнования, Технический делегат и Председатель Ветеринарной комиссии обязаны приложить к отчету о соревнованиях заключение об обстоятельствах происшествия и направить его в ОСФ.

2.11. В случае гибели лошади, участвовавшей в соревнованиях, по любой причине, в течение 30 дней после соревнований, владелец лошади обязан направить уведомление об этом в ОСФ.

3. Ветеринарная карта.

3.1. Вся информация о состоянии лошади во время всех ветеринарных осмотров и инспекций записывается в индивидуальную ветеринарную карту. Ветеринарные карты могут оформляться как в бумажном, так и в электронном виде, и должны быть доступны для ознакомления спортсменам соревнований сразу после соответствующего осмотра или инспекции.

3.2. Ветеринарная карта контроля составляется заблаговременно на каждую лошадь, заявленную на соревнования, и должна предоставляться на предварительной ветеринарной инспекции и всех последующих осмотрах, и инспекциях.

3.3. Значения показателей записывают с использованием стандартных обозначений и заверяют подписью члена Ветеринарной комиссии, проводившего ветеринарную инспекцию.

3.4. В карте также указывают сведения об исключении после ветеринарной инспекции и причинах исключения, о направлении на лечение во время соревнования.

3.5. В случае исключения/дисквалификации участника карта передается Главному судье.

3.6. После прохождения заключительной ветеринарной инспекции все ветеринарные карты передаются в Оргкомитет.

4. Ветеринарные инспекции.

4.1. Ветеринарные инспекции проводятся с целью определения состояния лошади и ее готовности к продолжению участия в соревнованиях:

- до старта – предварительная ветеринарная инспекция;
- во время пробега – ветеринарные инспекции во время прохождения дистанции;

- после финиша – заключительная ветеринарная инспекция.

4.2. Спортсмен представляет лошадь в пункт ветеринарного контроля после прохождения финиша этапа или всей дистанции пробега, когда считает, что лошадь готова к прохождению ветеринарной инспекции.

4.3. Во время ветеринарной инспекции проводится проверка пульса, аллюра и метаболических показателей. Физиологические показатели лошади должны отвечать критериям, установленным для соревнований соответствующего уровня в соответствии с настоящими Правилами.

4.4. Процедура проверки на промежуточных этапах пробега проводится максимально быстро, чтобы у лошади оставалось больше времени для отдыха.

4.5. Объем исследований физического состояния лошади и качества аллюров является стандартным для всех ветеринарных инспекций (за исключением теста Риджвея)

4.6. Порядок оценки пульса.

4.6.1. Любая оценка пульса проводится членом Ветеринарной комиссии.

4.6.2. Необходимо принять все меры для того, чтобы точно определить и зафиксировать пульс. Если из-за движения или волнения лошади процесс измерения пульса был прерван, в связи с чем невозможно снять или правильно определить данный параметр, обследование приостанавливают и возобновляют тогда, когда лошадь успокоится.

4.6.3. Когда лошадь представляют на осмотр, стетоскоп прикладывают к левой части грудной клетки примерно на уровне локтя. Для отсчета времени необходимо использовать секундомер.

4.6.4. Секундомер запускают тогда, когда прослушивается сердцебиение, а считать начинают со следующего удара сердца. Секундомер можно остановить на 30-й секунде, если число ударов достигло 28/32 удара соответственно или на 15-й секунде, если число ударов не превысило 14/16 ударов соответственно. После этого измерение пульса может быть завершено. Если пульс превышает эти показатели, либо если сердцебиение нерегулярное, прослушивается трудно, или слышится шум, количество ударов сердца продолжают считать целую минуту.

4.6.5. Окончательный показатель пульса - количество ударов в минуту - записывают в карту ветеринарного контроля и продолжают дальнейший осмотр. Наличие сердечных шумов, аритмии и других видов сердечной патологии должно быть зафиксировано в карте ветеринарного контроля.

4.6.6. Тест Риджвея для определения индекса восстановления сердечного ритма проводится при каждом осмотре (за исключением предварительной инспекции) и предусматривает повторное измерение пульса для более глубокой оценки метаболического состояния лошади. После измерения первого значения пульса секундомер запускают снова, при этом лошадь проходит рысью 80 м (40 м в одну сторону и 40 м в другую сторону), что позволяет оценить аллюр лошади. По истечении одной минуты пульс измеряют во второй раз. Разница между первым и вторым показаниями пульса является индексом восстановления сердечного ритма. Этот показатель

анализируется на наличие каких-либо патологических признаков, которые могут свидетельствовать о том, что лошадь не может продолжать участие в соревновании.

4.7. Общее состояние лошади и проверка метаболических показателей. Исследуются: слизистые оболочки, скорость наполнения капилляров, степень дегидратации (обезвоживание), перистальтика и состояние мускулатуры. Лошади в истощенном состоянии, а также с нарушениями показателей восстановления должны быть исключены из соревнований. Измерение температуры лошадей, участвующих в соревновании, проводится по необходимости, например, при подозрении на инфекционные или инвазионные заболевания. Лошади с аномально высокой температурой из соревнований исключаются.

4.7.1. В случае, если у ветеринарного врача, проводящего инспекцию, есть сомнения относительно метаболических показателей лошади, решение может быть принято путем повторного осмотра другим членом Ветеринарной комиссии и тайного голосования Председателя и двух членов Ветеринарной комиссии.

4.8. Дыхательная система. Аномалии в частоте или характере дыхания, которые, по мнению Ветеринарной комиссии, представляют угрозу благополучию лошади, являются основанием исключения лошади из соревнований.

4.9. Нарушения аллюра. Оценка качества аллюра производится в процессе движения лошади рысью по прямой, в руках на свободном поводу, без предварительной глубокой пальпации или сгибания, которые могут вызвать боль.

4.9.1. Оценка аллюра должна проводиться на ровной твердой поверхности. Лошадь показывают без амуниции. Движения задних конечностей оценивают – при движении лошади от ветеринарного врача, передних – при движении к ветеринарному врачу. При смене направления движения лошадь разворачивают шагом через правое плечо, ведущий не должен закрывать собой лошадь во время движения. При особой необходимости пробежка может быть повторена, повтор осуществляется немедленно и в том же месте.

4.9.2. При обнаружении во время любой установленной ветеринарной инспекции постоянного нарушения аллюра (хромоты), которое может причинять лошади боль и угрожать ее благополучию в случае продолжения участия в соревнованиях, эта лошадь должна быть исключена из соревнований на любом этапе.

4.9.3. Если после оценки движений на рыси у проводящего инспекцию ветеринара остаются сомнения относительно возможности лошади продолжать соревнования, решение принимается путем повторного осмотра на рыси и тайного голосования Председателя и двух членов Ветеринарной комиссии. Любой из трех ветеринарных врачей, участвующих в голосовании может до голосования потребовать повторного показа лошади на рыси.

4.9.4. Все голосования Председателя и членов Ветеринарной комиссии проводятся тайно, независимо, без обсуждения, результат определяется большинством голосов. Результаты голосования передаются Главному судье или судье - члену Гранд-Жюри для объявления участнику соревнования. Главный судья или судья - член Гранд-Жюри соревнований объявляет результат тайного голосования Председателя и членов Ветеринарной комиссии, озвучивая участнику соревнований количество голосов «за» и «против». Решение, принятое на основании результатов голосования, является окончательным.

4.9.5. Допускается не проводить повторный осмотр лошади на рыси и голосование, если спортсмен или член команды, представляющий лошадь, согласен с выводом ветеринара, проводящего осмотр, о наличии у лошади хромоты.

4.9.6. При проведении заключительной ветеринарной инспекции на дистанции от 80 км оценка качества аллюра всех лошадей, завершивших дистанцию, проводится коллегиально Председателем и двумя членами Ветеринарной комиссии путем тайного голосования.

4.9.7. Любые необычные особенности аллюра (неправильный ход, аритмии и т.д.) должны быть отражены в карте ветеринарного контроля независимо от того, служат ли они основанием для исключения лошади из соревнований или нет.

4.10. Потертости, травмы и раны. Любое повышение чувствительности, потертости, травмы и раны во рту, на конечностях и на теле, например потертости (нагнеты) в местах наложения подпруг и седла, должны быть зарегистрированы с указанием локализации (углы рта, конечности, туловище, включая заподпруживания и нагнеты под седлом). Если участие в соревновании или продолжение соревнования грозит ухудшением состояния таких повреждений, то лошадь исключается из соревнований.

4.11. Подковы и состояние конечностей.

4.11.1. Лошади могут участвовать в соревновании нековаными. Если лошадь подкована, то ковка должна быть осуществлена правильно, соответствовать особенностям лошади и особенностям проведения соревнования.

4.11.2. Лошади, ушедшие со старта подкованными и потерявшие подкову на трассе, могут финишировать без риска исключения или дисквалификации. Коваль может перековать лошадь в зоне обслуживания.

4.11.3. Гиппосандалии (эквибутсы) разрешены.

4.11.4. Любые отклонения в состоянии конечностей лошади, способные отрицательно повлиять на движения во время соревнований или причиняющие ей боль, могут являться основанием для исключения из соревнований.

4.12. Значения всех показателей должны быть записаны в карту ветеринарного контроля.

4.13. Считается, что лошадь прошла ветеринарную инспекцию и допущена к участию в следующем этапе (подтвердила успешное прохождение дистанции после финиша), когда она:

- представлена без нарушений, в пределах времени, установленного для восстановления;

- состояние лошади по трем основным критериям (восстановлению пульса, стабильности метаболических показателей и отсутствию хромоты) отвечает минимальным требованиям, установленным для соревнований соответствующего уровня.

4.14. В случае, если при прохождении ветеринарной инспекции лошадь не позволяет себя осмотреть для проверки метаболических показателей или отказывается двигаться рысью, то после трех попыток она исключается из соревнования.

4.15. Лошади, представляющие опасность для окружающих, должны быть представлены на ветеринарный контроль в уздечке на трензеле, другие лошади - на усмотрение спортсмена.

4.16. Лошади, отбивающие задними ногами, а также кобылы в охоте должны иметь вплетенную в репицу хвоста красную ленту. Жеребцы должны иметь вплетенную в репицу хвоста белую ленту.

5. Предварительная ветеринарная инспекция.

5.1. Предварительная ветеринарная инспекция проводится ветеринарной комиссией совместно с Главной судейской коллегией за один день до начала соревнования.

5.2. На соревнованиях с дистанцией до 119 км по решению Главного судьи по согласованию с Председателем Ветеринарной комиссии предварительная ветеринарная инспекция может быть организована в день соревнования, не позднее, чем за 1 час до старта на соответствующую дистанцию.

5.3. Предварительная ветеринарная инспекция проводится в объеме, общем для всех ветеринарных инспекций (за исключением теста Риджвея).

6. Ветеринарные инспекции во время прохождения дистанции

6.1. Ветеринарные инспекции во время прохождения дистанции проводятся после финиша каждого этапа соревнований (кроме последнего).

6.2. Лошадь должна быть представлена для прохождения ветеринарной инспекции в пределах времени восстановления, установленного для соревнования соответствующего уровня. С момента предоставления лошади на ветеринарную инспекцию время восстановления лошади останавливается, и начинается отсчет времени обязательного отдыха.

6.3. Ветеринарную инспекцию начинают с определения значения пульса. При значении пульса выше максимального, спортсмену разрешается второй раз представить лошадь для прохождения ветеринарной инспекции в пределах времени восстановления, начиная с момента пересечения линии финиша данного этапа. В этом случае время, установленное для восстановления лошади, записывается, но не останавливается. В карте ветеринарного контроля делают отметку «RI» (ре-инспекция) и указывают

значение пульса. Значение других показателей физиологического состояния лошади не определяется.

6.4. Если значение пульса не превышает установленного максимального значения, определяют значение других показателей состояния лошади.

6.5. В случае, если у спортсмена истекло время на восстановление до представления лошади в пункт ветеринарного контроля, ветеринарная инспекция должна быть проведена в полном объеме, при этом участник исключается из соревнований.

6.6. За 10-15 минут до старта на следующий этап может быть назначено проведение повторной ветеринарной инспекции.

6.6.1. Обязательная повторная ветеринарная инспекция (CRI) проводится в отношении всех лошадей на дистанции 80 км и выше.

6.6.2. Во время проведения соревнований Главная судейская коллегия по представлению Ветеринарной комиссии, с учетом погодных условий, состояния трассы и других условий, может назначить проведение обязательной повторной инспекции перед стартом на любой этап соревнований.

6.6.3. Повторная ветеринарная инспекция по требованию (RRI) может быть назначена членом Ветеринарной комиссии, если у него имеются сомнения в отношении состояния конкретной лошади. Проведение такой инспекции устанавливается в целях обеспечения здоровья и безопасности лошади и дает спортсмену дополнительный шанс продолжить соревнование.

6.6.4. Участник, если лошадь не представлена на повторную ветеринарную инспекцию (CRI или RRI), исключается из соревнований.

7. Заключительная ветеринарная инспекция.

7.1. Заключительная ветеринарная инспекция проводится после пересечения лошадейю линии финиша последнего этапа соревнований.

7.2. Инспекция проводится в полном объеме, в результате чего определяют, пригодна ли лошадь для дальнейшего участия в соревнованиях после обычного периода отдыха.

7.3. Спортсмен имеет право только один раз представить лошадь на заключительную ветеринарную инспекцию в пределах времени восстановления, установленного для соревнования соответствующего уровня.

8. Другие осмотры.

8.1. Члены Главной судейской коллегии или Ветеринарной комиссии могут осмотреть всех или произвольно выбранных лошадей в любое время в течение соревнования, в том числе на трассе пробега.

8.2. Спортсмен может сам запросить Ветеринарную комиссию проверить состояние его лошади в любой момент соревнований.

9. Контроль за состоянием лошади после завершения соревнования

9.1. На соревнованиях CEN 2*-3* все участвующие лошади должны оставаться в конюшне под ветеринарным наблюдением в месте проведения соревнований в течение не менее 12 часов после финиша, если лошадь не получала лечение, и 24 часов, если лошадь получала инвазивное лечение.

9.1.1. Более ранний отъезд допускается только по решению Ветеринарной комиссии после проведения ветеринарного осмотра и соответствующей записи в карте ветеринарного контроля.

9.2. На соревнованиях с дистанцией 40 – 119 км отъезд участников соревнования допускается с разрешения Ветеринарной комиссии и Главного судьи соревнований после проведения ветеринарного осмотра и соответствующей записи в карте ветеринарного контроля, но не раньше, чем через 2 часа после финиша.

10. Конкурс на лучшее состояние лошади (Best condition)

10.1. Конкурс на лучшее состояние лошади (Best Condition) может быть организован по решению Оргкомитета на соревнованиях любого уровня.

10.2. Цель конкурса – определить лошадь, которая находится в лучшем состоянии, из числа успешно закончивших соревнование и финишировавших в течение 1 часа после победителя (если иное не установлено в Положении (регламенте) о соревновании или не определено Главной судейской коллегией).

10.3. Лошади, участвующие в конкурсе Best Condition, считаются продолжающими соревнования вплоть до церемонии вручения призов.

10.4. Спортсмены имеют право не представлять лошадь для участия в конкурсе.

10.5. Все лошади, участвующие в конкурсе Best Condition, подпадают под общие правила проведения допинг-контроля.

11. Лечащий ветеринарный врач соревнований обязан предоставить в Комитет ОСФ по пробегам в течении 7 дней после соревнований сведения о лечении лошадей, участвовавших в соревновании, с указанием причины и описания лечения.

Статья XIII-9. *Определение победителя и классификация участников в личном зачете соревнований по пробегам*

1. Определение победителей и классификация участников в соревнованиях осуществляется по суммарному времени прохождения отдельных этапов дистанции, при условии успешного прохождения всех ветеринарных инспекций. Победителем становится участник, прошедший дистанцию за наименьшее время.

2. Допускается проведение соревнований без классификации участников по местам. В этом случае все участники, которые без нарушений прошли дистанцию, прошли все ветеринарные инспекции, не были исключены или дисквалифицированы – считаются успешно финишировавшими

2.1. в технических результатах в графе «место» должно быть указано «FNR».

3. Соревнования без классификации участников проводятся по решению организатора, что должно быть отражено в Положении (регламенте) о соревнованиях.

4. Все участники соревнования, успешно его закончившие могут быть награждены по усмотрению Организационного комитета.

5. Церемония награждения должна состояться не позднее следующего после окончания соревнования дня. Время и порядок проведения церемонии награждения должен быть указан в Положении (регламенте) о соревнованиях.

6. Условные обозначения исключения из соревнований.

6.1.	Лошадь исключена из соревнований по причине неравномерного аллюра.	FTQ-GA
6.2.	Лошадь исключена из соревнований по причине метаболизма: один или несколько показателей указывают на метаболические процессы, включая значение пульса, превышающее максимальное при условии всех остальных показателей в норме.	FTQ-ME
6.3.	Лошадь исключена из соревнований по причине небольшой болезненности, раны и т.д.	FTQ-MI
6.4.	Лошадь исключена из соревнований по причине серьезной травмы ОДА	FTQ-SI-MUSCU
6.5.	Лошадь исключена из соревнований по причине серьезной травмы метаболического характера	FTQ-SI-META
6.6.	Катастрофическая травма (гибель лошади)	FTQ-CI (Catastrophic Injury)
6.7.	Спортивная пара не уложились в минимальную скорость	FTQ-OT (Out of Time)
6.8.	Спортивная пара не закончила этап дистанции	FTQ-FTC (Failed to Complete)
6.9.	Превышение скорости	FTQ-SP
6.10	Невозможен осмотр. Лошадь не дает осмотреть себя или отказывается двигаться рысью на дорожке и т.д..	FTQ
6.11	Сошел – если спортсмен, прошедший все предшествующие ветеринарные инспекции принял решение не продолжать соревнование (после пересечения линии старта дистанции пробега).	RET
6.12	Отказ от участия. Не приехал на соревнование или принял решение не стартовать до или во время первой (предварительной) ветеринарной инспекции.	WD (Withdrawn)

6.13 .	Участник закончил соревнование: а) без классификации по местам; б) спортсмен перепутал этапы, и Гранд-Жюри разрешило ему, например, проехать этапы в другой последовательности; в) соревнование остановлено по погодным условиям	FNR (Finished Not Ranked).
6.14 .	Причина дисквалификации должна быть указана в технических результатах рядом с кодом DSQ.	DSQ
*Причины исключений могут быть суммированы, например, FTQ-SI-MUSCU+ME (Исключен. Серьезная травма ОДА+Метаболизм)		

7. Решение Ветеринарной комиссии по допуску участников и/или исключение из соревнований по ветеринарным показаниям осуществляется анонимным (тайным) голосованием Председателя и двух членов Ветеринарной комиссии большинством голосов.

7.1. Главный судья (или судья - член Гранд-Жюри) объявляет результат на основании решения Ветеринарной комиссии. Оно является окончательным, протесты по данному решению не принимаются.

Глава XIV. ПРАВИЛА ПО ВОЛЬТИЖИРОВКЕ

Настоящая глава регулирует проведение соревнований в группе спортивных дисциплин «вольтижировка».

Статья XIV-1. *Предмет соревнования и определения*

1. Вольтижировка – дисциплина конного спорта, в которой спортсмен, пара или группа спортсменов выполняет гимнастические и акробатические упражнения на лошади. Лошадью управляет лонжер, находящийся в центре арены, допустим помощник лонжера/вольтижера.

2. В состав «соревновательной единицы» (участника) соревнований по вольтижировке входят лонжер, лошадь и вольтижер/ пара вольтижеров/ группа вольтижеров.

3. Вольтижер – это спортсмен, выполняющий гимнастические и акробатические упражнения на лошади.

3.1. Помощник спортсмена – помогает и/или страхует вольтижера при исполнении элементов. Помощником вольтижера во время выполнения программы является лицо, контактирующее со спортсменом с целью помощи и/или страховки, которое при этом находится на спортивной арене (кругу), но не на лошади.

4. Лонжер – участник соревнований, осуществляющий управление лошадью в центре арены во время исполнения программы.

4.1. Помощник лонжера – помогает лонжеру контролировать перемещение лошади во время исполнения программы. Помощником лонжера является лицо, которое имеет непосредственный контакт с лонжером, лошадью, амуницией или бичом помимо лонжера.

5. Гурта – часть амуниции лошади для вольтижировки.

Широкая кожаная полоса с каркасом, которая обхватывает туловище лошади, имеет две жесткие ручки и две петли для ног с каждой стороны. Одна короткая дополнительная петля из кожи может быть прикреплена между внутренними основаниями правой и левой ручки. Крепится при помощи подпруги и петель, для подпруги возможно использование меховушки (п. 2.4 статьи XIV-7).

6. Пад – часть амуниции лошади для вольтижировки, защищает спину и поясницу лошади от грубых действий спортсмена, но не мешает мягкому контакту вольтижера с лошадью. Форма близка к прямоугольной, соответствует анатомии спины и поясницы лошади, но не заходит на круп. Пад должен быть сделан из плотного войлока или плотной синтетической пены или их комбинации (п. 2.8 статьи XIV-7).

7. Программа (обязательная, произвольная, техническая) – это совокупность упражнений, выполняемых вольтижером/ парой вольтижеров/ группой вольтижеров в течение установленного времени одного выступления. Программы делятся на: обязательную (ОП), техническую (ТП), произвольную (ПП). Сложность программы зависит от исполняемого теста.

8. Тест - необходимое требование к структуре программы.

9. Раунд – состоит из одного или двух тестов ОП/ПП/ТП), состав раунда должен быть определен в Положении (регламенте) о соревнованиях.

10. Центр тяжести (далее - ЦТ) – представляет собой точку приложения равнодействующей всех сил тяжести тела человека, зависит от распределения массы тела по его вертикальной, горизонтальной и сагиттальной осям.

Статья XIV-2. *Классификация соревнований по вольтижировке*

1. Все соревнования по вольтижировке классифицируются по следующим признакам:

1.1. по дисциплине:

1.1.1. «вольтижировка» (CVN) - соревнования индивидуальных спортсменов;

1.1.2. «вольтижировка – пара» (CVN-PdD);

1.1.3. «вольтижировка - группа» (CVN-Squad).

1.2. по уровню сложности: 1*, 2*, 3*.

1.3. по возрастным группам (статья I-4)

1.4. по составу вида программы:

- соревнования могут проводиться в 1 или 2 раунда;

- каждый раунд может состоять из 1 или 2-х программ.

1.5. по аллюру лошади, на котором исполняется программа:

1.5.1. галоп – все упражнения программы выполняются на галопе;

1.5.2. галоп/шаг (основной аллюр – галоп, допускается выполнение упражнений на шаг с применением коэффициента при подсчете);

1.5.3. шаг – 4 и более упражнений программы выполняются на шаг;

1.5.4. неподвижная лошадь - программа выполняется на стоящей лошади.

Статья XIV-3. *Соревнования по вольтижировке*

1. Инспектирование лошадей

1.1. Перед первым выходом на соревновательную арену Ветеринарный делегат (Ветеринарная комиссия) или член Гранд-Жюри может осмотреть лошадей в соответствии с «Ветеринарным регламентом» ОР. Спортсмены, участвующие в выводке, должны быть в защитном шлеме.

Во время выступления на спортивной арене, старший судья (на букве А) имеет право исключить лошадь, которая имеет какие-либо признаки заболевания, хромоты или другие недомогания, даже после разрешающего сигнала (звонка колокола). С этого момента исключаются все спортсмены, выступающие на данной лошади в текущей программе соревнований.

Если эта лошадь заявлена для участия в других программах соревнований в тот же или на следующий день, она должна быть снова осмотрена Ветеринарным делегатом в присутствии члена Гранд-Жюри до следующей программы соревнований. Если повторный осмотр пройден, лошадь допускается до старта.

Ветеринарный делегат (ветеринарный врач соревнований) и/или Шеф-стюард должны сообщить Гранд-Жюри о любой лошади, показывающей признаки плохого состояния здоровья.

1.2. Ветеринарная комиссия, ветеринарный врач.

На соревнования назначается ветеринарный врач, входящий в состав Ветеринарной комиссии. В состав Ветеринарной комиссии также входит Главный судья и члены Гранд-Жюри.

1.3. На ветеринарной инспекции лошадь должна быть представлена спортсменом (16 лет и старше), лонжером или помощником лонжера. Лошадь должна выводиться на уздечке.

2. Музыкальное сопровождение

2.1. Рекомендуется исполнять ОП, вход на арену и уход с неё с музыкальным сопровождением.

2.2. ПП и ТП должны быть исполнены с музыкальным сопровождением. Музыка должна сопровождать программу в течение всего выступления.

2.3. Фонограммы музыкальных сопровождений должны быть предоставлены в Оргкомитет. Вид носителя, форма и сроки предоставления фонограммы представителю Оргкомитета должны быть указаны в Положении (регламенте) о соревнованиях. Музыка не может быть принята после сроков или с нарушением требований, установленных в Положении (регламенте) о соревнованиях.

2.4. Музыкальное сопровождение не должно носить призыв к любому виду дискриминации, содержать нецензурную лексику и нарушать общепризнанные нормы морали и этики. В случае использования такого вида музыки участник может быть исключен из соревнований по решению старшего судьи.

3. Звуковой сигнал (звонок колокола)

3.1. Колокол располагается на букве А. Используется старшим судьей для информирования спортсменов в следующих случаях:

3.1.1. дает сигнал для входа на арену;

3.1.2. дает сигнал для начала программы.

Если в ОП выступает более одного индивидуального вольтижера на одной и той же лошади, следующий вольтижер начинает свое выступление немедленно после соскока предыдущего вольтижера, без ожидания сигнала;

3.1.3. сигнализирует об истечении лимита времени;

3.1.4. сигнализирует о прерывании теста/программы, чтобы решить возникшую проблему с музыкой (музыка не начинается и т.д.);

3.1.5. сигнализирует, что отсчет времени и музыка остановлены после падения и вольтижер не может немедленно продолжить выступление;

3.1.6. дает сигнал остановиться спортсмену или выступлению, когда лошадь показывает признаки агрессии, выходит из-под контроля, показывает признаки плохого самочувствия (хромоты) или становится опасной для вольтижера;

3.1.7. дает сигнал остановиться спортсмену или выступлению в непредвиденных обстоятельствах, которые включают ремонт или

регулировку амуниции, или в иной другой ситуации, требующей непосредственного внимания, при этом отсчет времени и музыка останавливаются;

3.1.8. дает сигнал продолжению отсчета времени после прерывания выступления, когда вольтижер касается ручек гурты, пада или лошади;

3.1.9. даёт продолжительный сигнал, свидетельствующий о том, что спортсмен был исключен.

В неясных, спорных и непредвиденных ситуациях судьи и/или лонжер/вольтижер имеют право общаться.

4. Хронометраж

4.1. Для выхода на арену и начала приветствия вольтижеру, лонжеру и помощнику лонжера дается не более 60 секунд после звукового сигнала (звонка колокола).

4.2. После приветствия и до разрешающего сигнала колокола лошадь должна двигаться по кругу рысью. Первое упражнение должно быть начато не позднее 60 секунд после сигнала, следующего за рысью.

4.3. Время исполнения программы начинает исчисляться с момента касания первым вольтижером ручек гурты, пада или лошади и заканчивается с достижением нормы времени. Судейство завершается с касанием земли после финального соскока последним вольтижером.

Исключения составляют упражнения (статические или динамические упражнения, а также соскоки), которые в процессе окончания времени могут быть окончены и будут включены в оценку за технику и оценку за артистизм. Исключением является оценка за артистизм в ТП.

Все последующие упражнения и соскоки, которые выполняются после истечения времени, будут включены только в оценку за исполнение (включая падения), но не в оценку за сложность и артистизм. Исключением является оценка за артистизм в ТП.

4.4. В случаях остановки выступления программа должна быть продолжена в течение 30 секунд после звукового сигнала к продолжению.

4.5. Норма времени определяется в соответствии с таблицей:

Дисциплина	Программа		
	ОП	ПП	ТП
Вольтижировка	без лимита времени	1 мин	1 мин или 1 мин 10 сек
вольтижировка – пара	без лимита времени	1,5 мин или 2 мин	
вольтижировка – группа	1 мин, умноженная на количество вольтижеров, выполняющих ОП (3 - 6 минут);	3 мин или 4 мин	

5. Приветствие.

5.1. Во всех программах каждый вольтижер и лонжер должны поприветствовать судью на букве А до и после выступления. Судья на букве А

должен ответить на приветствие. Исключение за неисполнение приветствия остается на усмотрение судьи на букве А.

5.2. Вход и выход на соревновательную арену осуществляется под музыку, при этом выбег осуществляется спортсменами после лонжера и лошади. Лонжер и спортсмены должны двигаться в ногу с лошадью по прямой линии и остановиться так, чтобы лошадь находилась по центру круга. Форма приветствия остается на усмотрение вольтижеров.

5.3. Вход, выход и форма приветствий остаются на усмотрение вольтижера, однако не допускается выполнение акробатических упражнений. Нарушающим данное правило может быть дано предупреждение.

5.4. По завершении выступления и выхода с арены, лошади немедленно следует отстегнуть развязки. Отказ сделать это будет считаться проявлением негуманного отношения к лошади и может повлечь за собой устное фиксируемое предупреждение.

6. Неразрешенная помощь.

6.1. Любое физическое вмешательство с целью оказания помощи спортсмену третьей стороной, не относящейся к выступающим, начиная с момента выхода на арену и заканчивая уходом с арены, по запросу или нет, рассматривается как неразрешенная помощь.

6.2. Во время выполнения программы спортсменом, парой или группой, ни один человек, за исключением выступающего (-щих) спортсмена (-ов), помощника спортсмена (-ов), лонжера, помощника лонжера, не может находиться внутри вольтижировочного круга. Следующий участник может зайти в круг только после окончания соскока предыдущего спортсмена. Окончанием программы считается остановка спортсмена на внешнем краю круга в точке ожидания выступления следующего спортсмена. Более ранний вход спортсмена в круг может рассматриваться как несанкционированная помощь и влечет за собой предупреждение об исключении или исключение вошедшего спортсмена.

Статья XIV-4. Технические параметры (состав программы) соревнований по вольтижировке¹⁴.

1. Допуск участников во второй раунд осуществляется в соответствии с условиями Положения (регламента) о соревнованиях, но не менее 3-х. Если в виде программы заявлено менее 3-х участников, 2 раунд не проводится.

2. Соревнования уровня 1* и ниже могут быть проведены в 1 раунд.

3. Соревнования уровня 2* и ниже могут быть проведены на неподвижной лошади. Результаты соревнований на неподвижной лошади не могут быть основанием для присвоения/подтверждения спортивных званий/спортивных разрядов.

3.1. На межрегиональных соревнованиях и ниже, оргкомитет вправе вносить в Программу тесты более сложные, чем указаны в таблицах 4.1-4.3.

¹⁴ Условные обозначения: ОП – «Обязательная программа», ПП – «Произвольная программа», ТП – «Техническая программа»; ЧР – соревнования чемпионата России, КР – соревнования Кубка России, ПР – соревнования первенства России.

4. Состав программы

4.1. Для дисциплины «вольтижировка» (CVN)

Возрастная группа	(CVN) ¹⁵	Аллюр	1 раунд			2 раунд	
Мужчины, женщины	CVN	галоп/ шаг	ОП тест 1/2/3	ПП тест 9/10			
	CVN 1*	галоп/ шаг	ОП тест 3/4	ПП тест 9/10		ПП тест 9/10	
	CVN 2*	галоп/ шаг	ОП тест 4/5	ПП тест 8		ПП тест 8	
	CVN 3*	галоп	ОП тест 6	ПП тест 8	ТП тест 1 или ПП тест 8		
	ЧР	галоп	ОП тест 6	ТП тест 1			ПП тест 8
	КР	галоп	ОП тест 6 или ПП тест 8			ПП тест 8	
Юниоры, юниорки (16 – 21 год)	CVNY	галоп/ шаг	ОП тест 2/3/4	ПП тест 9/10		ПП тест 9/10	
	CVNY 1*	галоп/ шаг	ОП тест 3/4	ПП тест 9/10		ПП тест 9/10	
	CVNY 2*	галоп	ОП тест 4/5	ПП тест 8	ТП тест 2 или ПП тест 8		
	ЧР	галоп	ОП тест 5	ТП тест 2			ПП тест 8
Юноши, девушки (14 – 18 лет)	CVNJ	галоп/ шаг	ОП тест 2/3/4	ПП тест 9/10		ПП тест 9/10	
	CVNJ 1*	галоп/ шаг	ОП тест 3/4	ПП тест 9/10		ПП тест 9/10	
	CVNJ 2*	галоп	ОП тест 4/5	ПП тест 8		ПП тест 8	
	ПР	галоп	ОП тест 5	ПП тест 8			ПП тест 8
Мальчики, девочки (12 – 14 лет)	CVNCh	галоп/ шаг	ОП тест 2/3/4	ПП тест 9/10 или ТП тест 3			
	CVNCh 1*	галоп/ шаг	ОП тест 3/4	ПП тест 9/10		ПП тест 9/10	
	CVNCh 2*	галоп	ОП тест 4/5	ПП тест 8		ПП тест 8	
	ПР	галоп	ОП тест 5	ПП тест 8		ПП тест 8	
Мальчики, девочки (9 – 12 лет)	CVNK	шаг	ОП тест 1			ОП тест 1	
	CVNK 1*	галоп/ шаг	ОП тест 1/2/3	ТП тест 3		ОП тест 1/2/3	ТП тест 3

4.2. Для дисциплины «вольтижировка – пара» (CVN PdD)

Мужчины,	Аллюр	1 раунд	2 раунд
----------	-------	---------	---------

¹⁵ Во всех случаях выполнения обязательной программы по тестам 1 или 2 возможно включить выполнение тестов 1А/2А (прописывается в Положении (регламенте) о соревнованиях).

женщины			
CVN	галоп/шаг	ОП тест 1/2/3 или ПП 6/7	ПП тест 6/7
CVN 1*	галоп/шаг	ОП тест 3/4 или ПП 5/6/7	ПП тест 5/6/7
CVN 2*	галоп/шаг	ОП тест 4/5 или ПП тест 4/5	ПП тест 4/5
CVN 3*	галоп	ОП тест 4/5 или ПП тест 4	ПП тест 4
ЧР	галоп	ОП тест 4/5 или ПП тест 4	ПП тест 4
КР	галоп	ОП тест 4/5 или ПП тест 4	ПП тест 4

4.3. Для дисциплины «вольтижировка – группа» (CVN Squad)

Мужчины, женщины	Аллюр	1 раунд		2 раунд
		CVN	галоп/шаг	ОП тест 2/3
CVN 1*	галоп/шаг	ОП тест 3/4	ПП тест 2/3	ПП тест 2/3
CVN 2*	галоп/шаг	ОП тест 4/5	ПП тест 1	ПП тест 1
CVN 3*	галоп	ОП тест 7	ПП тест 1	ПП тест 1
ЧР	галоп	ОП тест 7	-----	ПП тест 1
КР	галоп	ОП тест 7	-----	ПП тест 1

Статья XIV-5. Участники соревнований по вольтижировке.

1. В соревнованиях CVN мужчины и женщины (юниоры и юниорки, юноши и девушки, мальчики и девочки) соревнуются в разных зачетах. В соревнованиях CVN-PdD/CVN-Squad мужчины и женщины соревнуются в общем зачете.

1.1. Для соревнований CVN муниципального уровня и ниже допускается проводить общие зачеты среди мужчин и женщин (юниоров и юниорок, юношей и девушек, мальчиков и девочек)

2. Минимальные возрастные ограничения допуска спортсменов и лошадей к соревнованиям CVN/CVN-[Squad](#) разного уровня сложности:

Уровень соревнований	Минимальный возраст спортсмена CVN/CVN-PdD	Минимальный возраст спортсмена CVN-Squad	Минимальный возраст лошади
б/з	9 лет	9 лет	6 лет
1*			
2*	12 лет		
3*	16 лет	7 лет	

3. Критерии допуска спортсменов и лошадей к соревнованиям чемпионата, Кубка, первенства России, а также требования к программе соревнований приведены в таблице:

Возрастная группа спортсменов	Спортивная дисциплина	Программа соревнований	Требования по возрасту спортсменов	Требования по возрасту лошадей
Мужчины и женщины	«вольтижировка» (CVN), «вольтижировка - пара» (CVN- PdD)	CVN 3* (аллюр – галоп)	16 лет и старше	7 лет и старше

Возрастная группа спортсменов	Спортивная дисциплина	Программа соревнований	Требования по возрасту спортсменов	Требования по возрасту лошадей
	«вольтижировка - группа» (CVN-Squad)		9 лет и старше	
Юниоры и юниорки (16 – 21 год)	«вольтижировка» (CVN)	CVN 2* (аллюр – галоп)	16 – 21 год	6 лет и старше
Юноши и девушки (14 – 18 лет)	«вольтижировка» (CVN)	CVNJ 2* (аллюр – галоп)	14 – 18 лет	6 лет и старше
Мальчики и девочки (12 – 14 лет)	«вольтижировка» (CVN)	CVNCh 2* (аллюр – галоп)	12 – 14 лет	6 лет и старше

5. В возрасте, который одновременно относится к двум и более возрастным группам (т.е. при наложении границ возрастных категорий), вольтижер на разных лошадях имеет право выступать в двух и более возрастных группах в рамках одних соревнований при условии выполнения минимальных квалификационных требований, а на одной и той же лошади только в одной возрастной категории в рамках одной спортивной дисциплины.

5.1. При участии вольтижера в рамках одного турнира в соревнованиях по нескольким спортивным дисциплинам (CVN, CVN-PdD, CVN-Squad) допускается участие только в одной возрастной группе в каждой спортивной дисциплине (для разных дисциплин они могут быть разные).

6. В соревнованиях CVN-PdD/CVN-Squad каждый вольтижер может быть участником только одной пары/группы в рамках одного турнира.

7. В соревнованиях CVN-Squad группа состоит из лонжера, лошади и 3-7 вольтижеров.

7.1. Каждая программа (ОП или ПП) выполняется максимум 6 вольтижерами. Полный состав группы – 6 человек.

7.2. В дополнение к полному составу группы может быть заявлен «альтернативный» спортсмен, который участвует в ОП или ПП, включенными в вид программы.

7.3. В дополнение к полному составу группы может быть заявлен «резервный» спортсмен, который может выступать только в случае замены одного из вольтижеров при условии утверждения замены Главным судьей. «Резервный» спортсмен может быть использован в случае подтвержденной травмы или болезни основного спортсмена. При необходимости, заявленный «альтернативный» спортсмен может выступить в качестве «резервного» спортсмена.

7.4. Неполной группой считается группа от 3 до 5 человек. Вычет за неполную группу – 1 балл из оценки за артистизм в ПП. Вычет за неполную группу в ОП – 0.5 за каждого не стартующего участника из среднего арифметического балла программы.

В ПП за каждого не выступившего из основных вольтижеров или за участие в ПП альтернативного вольтижера будет сделан вычет – 1 балл из оценки за артистизма в ПП.

8. Лонжер, помощник лонжера, помощник вольтижера

8.1. Минимальный возраст лонжера должен быть 18 лет и старше, помощника лонжера/спортсмена – 16 лет и старше.

8.1.1. На разминочных/тренировочных полях судья-стюард отвечает за соответствие возраста лонжера/помощников лонжера требованиям настоящей статьи.

8.2. Помощником вольтижера во время выполнения программы является лицо, контактирующее со спортсменом с целью помощи или страховки, которое при этом находится в выступательном кругу, но не на лошади.

8.3. Помощником лонжера во время выполнения программы является лицо, которое имеет непосредственный контакт с лонжером, лошадью, амуницией или бичом помимо лонжера.

8.3.1. Лонжер несет ответственность за действие/бездействие помощника лонжера.

8.4. Список лонжеров, помощников лонжеров и помощников вольтижеров должен быть представлен в заявке на соревнования.

9. Допустимая нагрузка на лошадь

9.1. В ходе программы лошадь галопирует/шагает по кругу с минимальным диаметром 14 м, рекомендуется 17 – 20 м. Все программы должны быть выполнены на галопе с правильной ноги (не на контргалопе). Все программы во всех раундах должны быть исполнены на одной и той же лошади с одним и тем же лонжером. С момента старта соревнования лошадь и лонжер не могут быть заменены без согласования с Главным судьей.

9.2. Лошадь не может быть использована без перерыва (который должен составлять не менее двух часов) для более чем:

- а) 8 индивидуальных вольтижеров, выполняющих ОП и ПП на галопе;
- б) 12 индивидуальных вольтижеров, выполняющих ОП на галопе, а ПП на шагу;
- в) 16 индивидуальных вольтижеров, выполняющих ОП или ПП (или только ОП) на шагу;
- г) 4 пар, выполняющих ОП или ПП на галопе;
- д) 6 пар, выполняющих ОП на галопе, а ПП на шагу;
- е) 8 пар, выполняющих ОП и ПП (или только ПП) на шагу;
- ж) 1 группы, выполняющей ОП и ПП программы на галопе;
- з) 1 группы, выполняющей ОП на галопе, а ПП на шагу;
- и) 2 групп, выполняющих ОП и ПП (или только ПП) программы на шагу.

8.3. При выполнении расчётов нагрузки на лошадь:

- одна группа приравнивается к четырем индивидуальным спортсменам;
- одна пара приравнивается к двум индивидуальным спортсменам;

- один индивидуальный спортсмен, выполняющий обе программы нагалопе приравнивается к двум спортсменам, выполняющим обе программы на шагу.

8.4. Для лошадей старше 20 лет допустимая нагрузка снижается на 30%, а для лошадей старше 25 лет допустимая нагрузка снижается на 60%.

Статья XIV-6. *Форма одежды*

1. На ветеринарной инспекции спортсмен, представляющий лошадь на выводе, должен быть опрятно одет в костюм своего региона/клуба. Обувь должна быть спортивной, с закрытыми носками.

2. На выступлении костюмы и прически вольтижеров не должны препятствовать движениям спортсменов и должны учитывать безопасность взаимодействия спортсменов между собой и с лошадью во время выступления.

3. Костюм не должен скрывать форму и линию тела вольтижера во время выступления, чтобы не препятствовать оценке упражнений. При исполнении обязательной программы костюм должен полностью облегать тело спортсмена (запрещены юбки и брюки с широкими штанинами). Костюм не должен создавать эффект наготы. В соревнованиях CVNCh и CVNK костюм не должен содержать прозрачных вставок или вставок телесного цвета (за исключением только области рук и ног). Костюм должен быть облегающим или детали его должны остаться в контакте с телом вольтижера все время. Брюки должны быть закреплены на ноге, юбки можно носить только поверх непрозрачных колготок или леггинсов. Элементы нижнего белья не должны быть видны.

4. Костюмы вольтижеров одной группы должны быть исполнены в одном стиле, давая очевидный эффект однородности.

5. Декоративные аксессуары (например, маски, украшения и т.д.) и реквизит (например шляпы, плащи, трости, парики, устройства (механизмы) и т.д.) строго запрещены на арене. Реквизит или составляющие, ввезенные или внесенные каким-либо образом на арену вольтижером или лонжером, для примера: ремни (поверх одежды), шляпы, кепки, чехлы на ручки гурты, гаджеты (включая подсветку) строго запрещены на арене. Все варианты дополнительных аксессуаров должны быть согласованы с Главным судьей до начала соревнований. Дополнительные аксессуары должны быть выполнены из мягкого, эластичного материала. Они не должны никаким образом представлять опасность для лошади или вольтижеров. (Пример: острые и/или выполненные из твердого материала украшения для волос).

6. Лицо вольтижера должно быть видимым судьям: маски и полностью загримированное лицо недопустимы. (Максимально может быть загримирована ¼ лица).

7. Костюм лонжера должен быть чистым и опрятным и желательно в стиле костюма вольтижера, оставаясь при этом практичным.

8. Внешний вид лонжера, помощника лонжера и спортсменов должны гармонизировать.

9. Оргкомитету рекомендуется выдавать индивидуальным вольтижерам стартовые номера. В случае наличия стартового номера, он должен располагаться на правой руке или ноге спортсмена.

10. Вольтижеры группы должны носить стартовые номера от 1 до 7 на правой руке, ноге или лопатке. Все стартовые номера должны быть 10 – 12 см в высоту, иметь простой дизайн и быть легко читаемыми.

11. Разрешена только обувь с мягкой подошвой.

12. В случае повреждения костюма спортсмен может быть исключен из соответствующей программы по решению Гранд-Жюри.

13. На церемониях открытия и награждения всем представителям команды рекомендуется быть одетыми в единообразные костюмы своего региона/клуба. Обувь должна быть спортивной, с закрытыми носками.

14. Ограничения по размещению на спортивной экипировке и форме рекламы изложены в статье VII-6.

15. Несоответствие формы одежды требованиям данной статьи может повлечь за собой исключение участника по решению Гранд-Жюри.

Статья XIV-7. *Снаряжение.*

1. Амуниция лошади на спортивной арене (кругу).

Амуниция лошади на спортивной арене должна быть следующей:

1.1. Уздечка с гладким трензелем (трензель должен иметь не более 2 сочленений). Разрешены резиновые ограничители трензеля. Ширина трензеля должна быть минимум 14 мм для лошадей и 10 мм для пони. Ширина измеряется рядом с трензельным кольцом или щечкой в самом широком месте. Возможно использовать капцунг (кавессон) с трензелем или без.



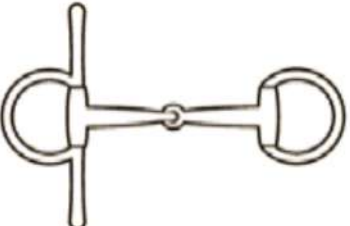
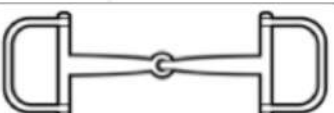
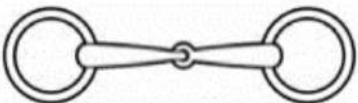

Виды разрешенных трензелей приведены в таблице ниже.

2.2. Виды разрешенных трензелей приведены в таблице:

	Прямой резиновый трензель
	Трензель-империал с усами и без них
	Скаковой трензель
	Обычный двусоставной трензель с подвижным грызлом

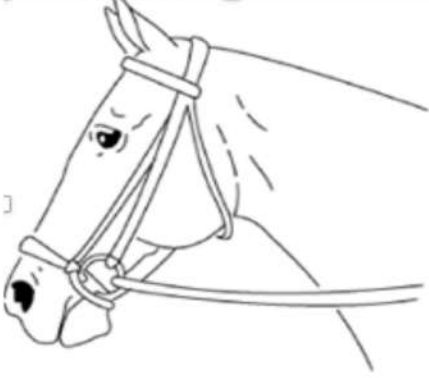
	<p>Трензеля с промежуточным подвижным звеном на грызле</p>
	<p>Беговой трензель с верхними щечками</p>
	<p>Двусоставной трензель с вращающимся грызлом</p>
	<p>Трензель с промежуточным вращающимся звеном на грызле</p>

1.3. Виды разрешенных капсюлей приведены в таблице:

Чешский капсюль	Обычный (русский) капсюль
	
<p>Ганноверский капсюль с восьмеркой</p>	<p>Мексиканский капсюль</p>
	
<p>Комбинированный капсюль</p>	<p>Уздечка Миклема</p>



1.4. Развязки.

Развязки не должны быть зафиксированы в течение чрезмерного периода. После каждого периода, когда развязки необходимы, они должны быть откреплены и позволять лошади двигаться свободно. Допускаются скользящие развязки. Фиксирующие шпрунты и иные вспомогательные приспособления не разрешены.

1.5. Вольтижировочная гурта с амортизатором (поролоном) и подпругой.

Гурта имеет две жесткие ручки и две петли для ног с каждой стороны. Одна короткая дополнительная петля из кожи может быть прикреплена между внутренними основаниями правой и левой ручки. Для подпруги возможно использование меховушки.

1. Внешняя кожаная поверхность
2. Кожаные подушки
3. Приструги
4. Фиксирующие петли для ног
5. Кольца для пристегивания развязок
6. Кожаная защита колец
7. Ручки (форма ручек не регламентирована)
8. Вспомогательная петля
9. Подпруга

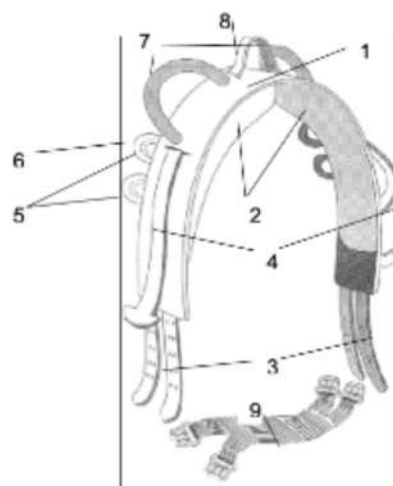

1.6. Корда. Корда должна быть присоединена к внутреннему кольцу трензеля (не через голову и не к внешнему кольцу) или к капшунгу (кавессону).

1.7. Бинты или ногавки рекомендованы, но не обязательны.

1.8. Разрешены шапочки от мух и беруши. Они не должны быть прикреплены к уздечке.

1.9. Пад обязателен. Допускаются гелевые подкладки в дополнение к основному паду. Пад должен быть сделан из плотного войлока или плотной синтетической пены или их комбинации. Он должен защищать спину и

поясницу лошади от грубых действий спортсмена, но не мешать мягкому контакту вольтижера с лошастью. Его форма должна соответствовать анатомии спины и поясницы лошади, но не заходить на круп.

Пад может быть измерен стюардом и/или судьей в любое время, когда эта часть амуниции находится на лошади. Пад должен соответствовать следующим размерам:

- максимум 80 см от заднего края гурты до спины лошади;
- максимум 30 см от переднего края гурты до шеи лошади;
- максимум 90 см – минимум 70 см от нижней точки в самом широком месте потника через спину лошади до нижней точки на другой стороне. Если измерение производится на лошади, отклонение не может превышать 3 см, т.е. 93 см;
- максимальная толщина, включая чехол – 5 см; минимальная толщина - 2 см (при наличии карбоновой вставки – 1,5 см);
- максимальная общая длина 1,10 м, при расстоянии от переднего края гурты до шеи не более 30 см.

В качестве пада для вольтижировки запрещается использование вальтрапов для верховой езды и падов для вестерна.

1.10. Гурта и пад могут различаться в разных программах.

1.11. Бич - вспомогательное средство для управления лошастью. Тонкий, гибкий предмет с веревкой, шнуром и тп на конце, служащий для направления, коррекции и контроля лошади. Бич может быть цельным или телескопическим.

1.12. Хлыст - вспомогательное средство для управления лошастью. Тонкий, гибкий предмет, служащий для направления, коррекции и контроля лошади.

Использование хлыста и бича разрешено на соревновательной, разминочной и тренировочной аренах. Разрешено использование бича и хлыста помощником лонжера.

В программах, выполняемых на галопе допускается использование на соревновательной, тренировочной и разминочной аренах только одного вспомогательного средства из выше перечисленных.

Хлыст и бич не должны использоваться чрезмерно, приносить существенный дискомфорт и вред здоровью лошади.

2. Стюард уполномочен проверить уздечку и трензель любой лошади немедленно после выхода с арены. Любое несоответствие повлечет за собой немедленное исключение из соревнований.

3. Амуниция лошади на разминочной арене.

Амуниция лошади на разминочной арене должна соответствовать амуниции допустимой на соревновательной арене со следующими дополнениями:

3.1. Дополнительные приспособления для контроля лошади (скользящие развязки, поводья, шлея Пессоа и т.п.) разрешены

3.2. Мундштучное оголовье разрешено при работе лошади верхом. Любой член команды может работать лошадь под седлом. Работать необходимо на

поседланной лошади в надлежащей обуви и защитном головном уборе с тремя точками крепления.

3.3. Развязки или вспомогательные поводья не должны быть зафиксированы в течение чрезмерного периода. После каждого периода, когда развязки необходимы, они должны быть откреплены и позволять лошади двигаться свободно.

4. Ограничения по размещению на снаряжении рекламы изложены в статье VII-6.

Статья XIV-8. Место проведения соревнований.

1. Спортивная арена (круг).

1.1. Арена должна быть покрыта песчаным (возможно с наполнителями) ровным ухоженным грунтом.

1.2. Диаметр арены для выступлений не менее 14 м, рекомендуется 17 – 20 м.

1.3. В случае проведения соревнования в крытом помещении высота потолка должна составлять минимум 5 м.

1.4. Для обеспечения зрелищности спортивной арены желательно наличие фитодизайна.

Арена для соревнований по вольтижировке

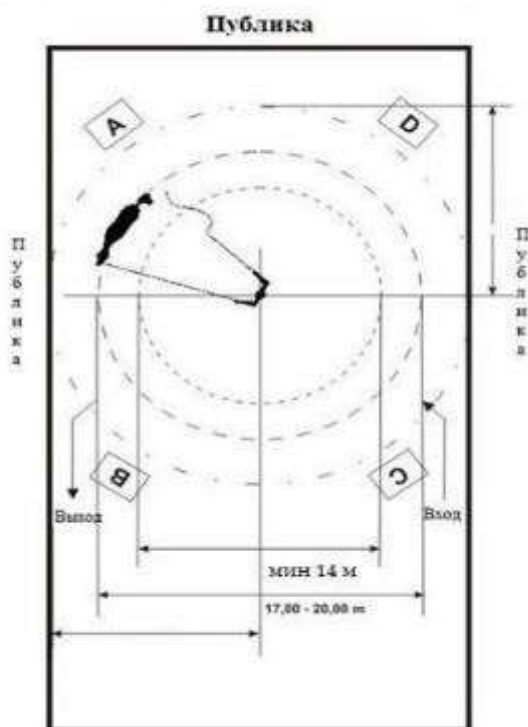

2. Разминочное поле (круг).

2.1. Рекомендуется, чтобы было 2 или более разминочных круга. Грунт разминочного круга должен быть сходным по структуре и качеству с грунтом арены. На соревнованиях в крытых помещениях возможность для разминки должна быть у всех спортсменов.

2.2. Также рекомендуется наличие, по крайней мере, одной площадки, подходящей для езды верхом в непосредственной близости от арены.

3. Размещение судей.

3.1. Рекомендуется размещение судей на безопасных возвышениях около 50 – 60 см над уровнем грунта, что дает судьям хороший обзор арены.

3.2. Места для судей должны быть на расстоянии минимум 9 метров, оптимально на расстоянии 13 – 15 м от центра круга.

3.3. При проведении соревнований на открытых площадках судейские места должны быть защищены от неблагоприятных погодных условий.

3.4. Место старшего судьи должно быть обеспечено секундомером и колоколом.

3.5. Публика должна располагаться на должном расстоянии от судей.

4. Неподвижная лошадь.

4.1. С целью гуманного отношения к лошади и для снижения нагрузки на лошадь допускается проведение программ первого раунда на неподвижной лошади. В этом случае все участники обязаны принять участие во втором раунде, кроме случаев, когда участник не выполнил МКТ, установленные в ОР.

4.2. Применение неподвижной лошади при проведении официальных соревнований в один раунд не допускается.

4.3. В случаях, когда 1-й раунд проводится на неподвижной лошади, второй раунд проводится по программе первого раунда, но на лошади, двигающейся по кругу на установленном аллюре.

4.4. Неподвижная лошадь - это макет лошади или живая лошадь, которая при выступлении спортсмена находится на одном месте (не перемещается в пространстве). Макет лошади должен имитировать шею, холку, спину и круп лошади. Макет должен быть устойчивым при перемещении центра тяжести спортсмена (-ов).

4.5. Примерные размеры:

4.5.1. высота от 100 см;

4.5.2. длина от 110 см;

4.5.3. диаметр от 50 см.

Статья XIV-9. Особенности судейства соревнований по вольтижировке

На всех соревнованиях по вольтижировке Гранд-Жюри включает минимум четырех судей (для не квалификационных – минимум двух), квалификация которых соответствует уровню соревнований. Количество судей может быть 4, 6 или 8 человек. Судейская коллегия приглашается Оргкомитетом соревнований.

Распределение судей по буквам осуществляет Главный судья совместно с Техническим делегатом, в случае его наличия.

Старшим судьей соревнования является судья на букве А. Он несет ответственность за правильный учет времени. Совместно со старшим судьей во время всех выступлений должен работать судья-хронометрист. На должность судьи хронометриста назначается лицо не моложе 14 лет.

Все судьи имеют право потребовать ассистента судьи (читчика).

Ассистент судьи (читчик, оператор) помогает в заполнении протокола оценок каждого участника члену Гранд-Жюри на соревнованиях.

Запасной судья должен присутствовать на соревновании, когда это возможно.

Статья XIV-10. Система оценки

1. Общие принципы оценки программ

1.1. За каждую программу выставляется 4 оценки, имеющие одинаковую ценность, в соответствии специальным требованиям программы.

1.2. За все необходимые упражнения (обязательные или технические) выставляется оценка.

1.3. На соревнованиях ниже статуса муниципального уровня, оценка лошади не обязательна. В соревнованиях на неподвижной лошади оценка за лошадь не выставляется.

1.4. Судейская коллегия может состоять из 3, 4, 6, 8 судей, которые распределяются следующим образом: A1/A2, B1/B2, C1/C2, D1/D2. В случае трех судей: A, B, C. В случае шести судей A1/A2, B, C1/C2, D.

1.5. Если двое судей оценивают один и тот же критерий, в итоговую оценку засчитывается среднее арифметическое из их оценок.

2. Распределение судей.

2.1. Обязательная программа

Судья	Оценка ОП на неподвижной лошади категории: CVN, CVNA, CVNY, CVNJ, CVNCh, CVNK	Оценка ОП на лошади категории:	
		CVNK	CVN, CVNA, CVNY, CVNJ, CVNCh, CVNK
A (A1/A2)	Оценка упражнений ОП	Оценка упражнений ОП	Оценка лошади
B (B1/B2)	Оценка упражнений ОП	Оценка упражнений ОП	Оценка упражнений ОП
C (C1/C2)	Оценка упражнений ОП	Оценка упражнений ОП	Оценка упражнений ОП
D (D1/D2)	Оценка упражнений ОП	Оценка упражнений ОП	Оценка упражнений ОП

2.2. Произвольная программа

Судья	Оценка ПП на неподвижной лошади категории: CVN, CVNA, CVNY, CVNJ, CVNCh	Оценка ПП на лошади категории:	
		CVNA (без оценки лошади)	CVN, CVNA, CVNY, CVNJ, CVNCh
A (A1/A2)	Оценка артистизма	Оценка артистизма	Оценка лошади
B (B1/B2)	Оценка техники	Оценка техники	Оценка техники
C (C1/C2)	Оценка артистизма	Оценка артистизма	Оценка артистизма
D (D1/D2)	Оценка техники	Оценка техники	Оценка техники

2.3. Техническая программа

Судья	Оценка ТП на неподвижной	Оценка ТП на лошади категории: CVN, CVNY,
-------	--------------------------	---

	лошади категории: CVN, CVNY, CVNCh, CVNK	CVNCh, CVNK	
	Тест 1, Тест 2, Тест 3	Тест 1, Тест 2	Тест 3
A (A1/A2)	Оценка артистизма	Оценка лошади	Оценка артистизма
B (B1/B2)	Оценка технических упражнений	Оценка техники	Оценка технических упражнений
C (C1/C2)	Оценка артистизма	Оценка артистизма	Оценка артистизма
D (D1/D2)	Оценка технических упражнений	Оценка техники	Оценка технических упражнений

3. Расчетные коэффициенты.

При подсчете итогового результата используются следующие расчетные коэффициенты:

3.1. Для программы, исполненной на неподвижной лошади:

– к итоговому результату применяется расчетный коэффициент 0,9

3.2. Для программы, исполненной на шагу:

- для оценки лошади применяется коэффициент 0,7;
- для оценки артистизма применяется коэффициент 1,0;
- для оценки техники применяется коэффициент 0,5;
- для оценки упражнений применяется коэффициент 0,5.

4. Оценки.

Максимальный балл – 10. Разрешено использовать десятичные дроби.

Оценки выставляются по следующей шкале:

10 – отлично	4 – неудовлетворительно
9 – очень хорошо	3 – достаточно плохо
8 – хорошо	2 – плохо
7 – достаточно хорошо	1 – очень плохо
6 – приемлемо	0 – не выполнено или в результате вычетов
5 – удовлетворительно	

Все посчитанные промежуточные и финальные результаты должны быть округлены до 3-го знака после запятой.

Качество выполненного упражнения заключается в:

- правильной технике и механике;
- правильном исполнении.

4.1. При оценке всех программ судья руководствуется принципами:

- благополучия лошади;
- гармонии движений спортсмена с лошадью и баланса;
- безопасности спортсмена.

При этом в оценивании ПП важно:

- гармония движений с музыкой;
- последовательность упражнений в целом;
- степень сложности и исполнения упражнений, их переходов и комбинации.

4.2. Структура оценки

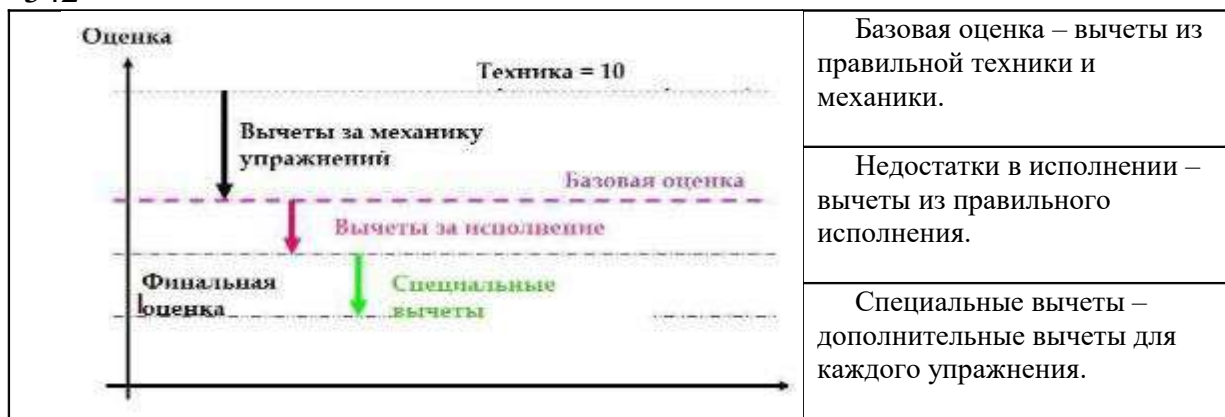

Отклонения от правильного выполнения упражнения влекут за собой вычеты. Вычет зависит от того, было ли отклонение вследствие неправильной механики упражнения или вследствие некорректного исполнения.

Как правило, вычеты за механику обязательных или технических упражнений формируют базовую оценку, от которой далее производятся вычеты за исполнение.

Вычеты по различным основаниям не должны быть просто суммированы или выведены в среднее арифметическое – это приведет к слишком низкой оценке. Корректным является метод, при котором взвешиваются все оценки, наиболее важные (большие) вычеты будут учитываться в большей степени.

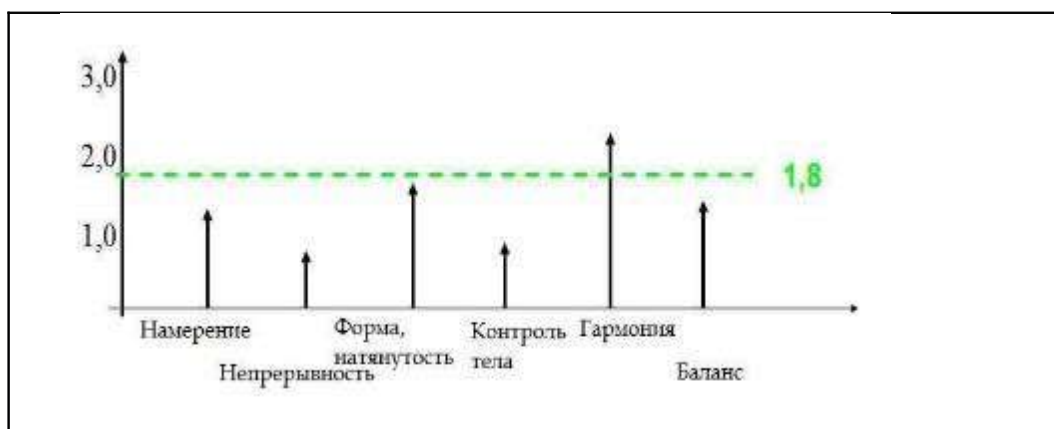

5. Оценка лошади.

Оценка лошади начинается с момента подъема руки спортсмена и заканчивается после финального соскока.

6. Оценка упражнений.

6.1. В обязательной программе все упражнения соответствующего Теста должны быть оценены.

6.2. Если в произвольной программе предусмотрены технические упражнения, то все упражнения соответствующего Теста должны быть оценены.

7. Оценка артистизма.

В оценку за артистизм включается структура и хореография. Оценивание артистизма начинается с момента хвата за ручки гурты, пада или лошади и заканчивается истечением времени.

8. Оценка техники.

Оценка за технику состоит из оценки за исполнение и оценки за сложность в зависимости от соответствующего теста.

Оценивание сложности начинается с момента хвата за ручки гурты, пада или лошади и заканчивается с истечением времени программы.

Оценивание исполнения начинается с момента хвата за ручки гурты, пада или лошади и заканчивается касанием земли после финального соскока.

Все ошибки влекут за собой вычеты из оценки за исполнение. К ошибкам исполнения относятся:

- отсутствие объема упражнения;
- задержка между элементами упражнений, отсутствие непрерывности;
- отсутствие формы и положения;
- отсутствие контроля тела и напряжения;
- отсутствие гармонии с лошадью.

Вычет за:	Незначительные ошибки	Средние ошибки	Грубые ошибки
	до 1 балла	от 1 до 2 баллов	от 2 до 3 баллов
Объем упражнения	Удовлетворительно	Недостаточно	Не выполнено
Непрерывность	С небольшими задержками	С приостановками, замедлениями	С большим количеством остановок
Форма, растяжка и натянутость	С небольшими отклонениями	Очевидные отклонения	Отсутствие формы и натянутости
Контроль тела	Легкие отклонения	Недостаточная осанка	Отсутствие контроля
Гармония с лошадью	Отсутствие пластичности	Движения против темпов аллюра лошади	Грубое отношение к лошади
Баланс	Незначительные отклонения	Корректировка положения	Изменение положения

9. Судейские протоколы.

Судья выставляет свои оценки в соответствии с протоколом. Любой исправленный балл должен быть заверен личной подписью судьи, который сделал исправление. Выставленные судьями баллы должны быть записаны чернилами.

Также присутствует колонка для пометок судьи, где судья, по мере возможности, должен оставить комментарии, характеризующие выставленную оценку

Все оценки ниже 5 баллов должны быть прокомментированы в протоколе.

Оригиналы судейских протоколов должны быть выданы представителям команд после церемонии награждения соревнований.

10. Хронометраж.

Оценка лошади

Судейство с момента подъема руки вольтижера для запуска музыкального сопровождения и заканчивается после финального соскока (последнего) вольтижера.

Обязательная программа

Время, отведенное для ОП, начинается с момента, когда первый вольтижер касается гурты, пада или лошади, и заканчивается по истечении установленного времени. Упражнение, которое было начато до сигнала колокола об истечении времени, может быть закончено и будет оценено.

Техническая программа

Время, отведенное для ТП, начинается с того момента, когда вольтижер касается гурты, пада или лошади. Оценивание технических упражнений заканчивается по истечении установленного времени; оценивание исполнения заканчивается после финального соскока; Оценивание артистизма заканчивается по истечении установленного времени за исключением соскока, который выполняется сразу после сигнала колокола, если перед соскоком не показано никаких дополнительных упражнений: это будет оценено для последней последовательности в Т1.

Произвольная программа

Время, отведенное для ПП, начинается с того момента, когда вольтижер касается гурты, пада или лошади. Судейство заканчивается после финального соскока.

Элементы (статические и динамические упражнения или переходы), которые были начаты до сигнала колокола об истечении времени, могут быть закончены и будут оценены

Все последующие элементы, начинающиеся после истечения установленного времени, будут учитываться в оценке исполнения, включая вычеты за падения, но не в оценке сложности и артистизма. Если соскок или другие упражнения начаты после сигнала колокола, из оценки артистизма будет сделан вычет.

В индивидуальных соревнованиях, когда вольтижер теряет контакт с лошастью, время и музыка останавливаются (без звонка) и возобновляются, когда вольтижер снова касается гурты, пада или лошади. Программа должна быть продолжена в течение 30 секунд.

В соревнованиях Групп и Пар, когда все вольтижеры теряют контакт с лошастью (лошадь пуста), время и музыка останавливаются (без звонка) и возобновляются, когда вольтижер снова касается гурты, пада или лошади. Программа должна быть продолжена в течение 30 секунд.

Все программы

Если вольтижер не может продолжить сразу после падения или возвращается на линию, судья подает сигнал. Время и музыка останавливаются, и программа прерывается. Программа должна быть продолжена в течение 30 секунд после сигнала о возобновлении. Отсчет времени возобновляется, когда вольтижер снова касается гурты, пада или лошади. Программа должна быть продолжена в течение 30 секунд после сигнала о возобновлении

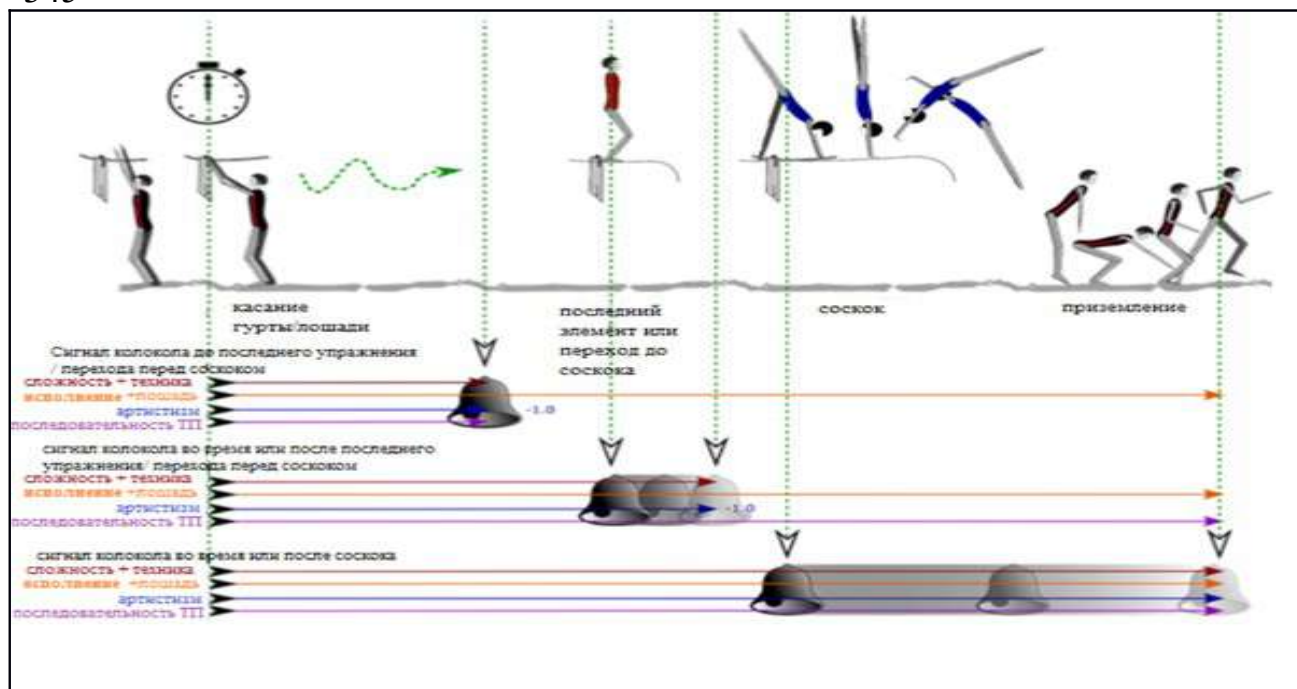

Статья XIV-11. Оценка лошади

1. Лошадь оценивается с момента подъема руки вольтижера для запуска музыкального сопровождения до момента финального соскока. Оценка выставляется по шкале от 0 до 10, разрешено использовать десятичные дроби.

Лошадь движется по кругу. Диаметр круга при движении галопом должен быть не менее 14 м, диаметр круга при движении шагом - не менее 10 м.

2. Структура оценки лошади

1	A	Общее качество аллюра и уровень подготовки лошади, как это показано в выступлении,	Ритм	1
				10%
			Раскрепощение	1
				10%
			Контакт	1
		10%		
		Импульс	1	
			10%	
		Прямолинейность	1	
			10%	
2	A	Способность движения лошади	Движение лошади в тесте в гармонии, в правильном равновесии и самостоятельном балансе	2
				25%
3	A	Качество взаимодействия лошади	Взаимодействие с лонжером	1
				15%
		Взаимодействие с вольтижером	1	
				10%

2.1. В случае, если программа выполняется на шагу для всех участников, то оценка за лошадь не выставляется, и структура оценки этой программы соответствует структуре оценки на неподвижной лошади.

2.2. При выполнении четырех и более упражнений на шагу основным аллюром программы считается шаг. Соответственно в этом случае шаг будет считаться основным (оцениваемым) аллюром, а галоп будет считаться неосновным аллюром и может, в случае ошибок на нем, вносить вычеты в оценку качества аллюра.

3. Качество аллюра.

Качество аллюра. Для лошади в вольтижировке предусмотрено два способа поступательного движения – шаг и галоп.

3.1. Шаг – это марширующий аллюр, при котором соприкосновение копыт с грунтом происходит четко в четыре такта, следующих равномерно один за другим; ритм движения и отсутствие какой-либо напряженности хорошо выражены и поддерживаются в течение всей работы на шагу. Шаг – аллюр симметричный, не имеющий фазу безопорного движения. Схема шага: ПЗ–ПП–ЛЗ–ЛП.

На шагу могут быть следующие нарушения:

- нарушение четырехтактного ритма;
- шаг затороплен и не закрепощен, близок к иноходи – передняя и задняя ноги лошади с одной стороны отрываются от земли и ставятся почти одновременно;
- движения лишены свободы;
- отсутствует свобода в плечах;
- продольная ось лошади не соответствует окружности, по которой она движется.

3.2. Галоп – трехтактный скачкообразный аллюр с фазой безопорного движения с тенденцией «в горку».

Схема галопа ПЗ–ЛЗ+ПП–ЛП–Фаза Б/ОД.

Лошадь идет вперед на галопе с явным толчком задних конечностей при активной работе скакательных суставов, в направлении собранного галопа с тенденцией «в гору».

Шея лошади приподнята, округлена. Положение головы лошади должно быть стабильным, при этом нос, как правило, находится слегка впереди от линии отвеса. Затылок раскрепощен и является высшей точкой шеи. Линия верха пластична с округлой осанкой. Лошадь показывает мощные, энергичные шаги с подведением задних конечностей. На проблемы с подготовкой указывает, если лошадь поднимает шею, не смещая центр тяжести на зад, что отрицательно скажется на здоровье лошади.

Качество галопа и проводимости (тренинга). Рекомендации по шкале тренинга. –

Тренировочная шкала является наиболее важным ориентиром для тренеров, всадников, лонжеров и судей.

Тренировочная шкала разделена на три части

- Развитие взаимопонимания и доверия, сосредоточение внимания на ритме, раскрепощении и контакте;
- Развитие толчковой силы, сосредоточение внимания на раскрепощении, контакте и принятии повода, импульса и прямолинейности;
- Развитие несущей способности, фокусируясь на импульсе, прямолинейности и проводимости.



На галопе могут быть следующие нарушения:

- «контргалоп», т.е. движение лошади с ноги, отличной от стороны движения;

- «крестить на галопе», т.е. нарушение схемы движения на галопе (диагонально);

Упражнения, выполненные на аллюрах с нарушениями, указанными выше или на рыси не засчитываются.

- имеет место четырехтактный галоп, когда в диагональной паре ноги ставятся на землю не одновременно, а последовательно, одна вслед за другой;

- обе задние ноги ставятся на землю одновременно;

- имеет место так называемый «иноходный» (латеральный) галоп – если спина и поясница настолько зажаты, что ноги с каждой стороны ставятся на землю почти одновременно (ЛП+ЛЗ – ПП+ПЗ);

- продольная ось лошади не соответствует окружности, по которой она движется.

<p>Общее качество аллюра и уровень подготовки лошади, как это показано в выступлениях</p>	<p>Ритм: Равномерность, энергия, одинаковая длина шагов, четкие 3 такта, четкий момент подвисания.</p> <p>Раскрепощение: Раскрепощение и гибкость во всем теле лошади. Расслабленное покачивание спины. Расслабленная шея.</p> <p>Контакт: Энергия исходит от задних конечностей через тело к мягкому и гибкому контакту с лонжером</p> <p>Импульс: Лошадь несет себя с эластичными шагами и гибкостью. Несущая сила задних ног, находящихся под центром тяжести лошади с подъемом переда (тенденция «в гору») и опускание крупа.</p> <p>Прямолинейность: «Относительная» прямолинейность по линии окружности. Задние ноги следуют за шагами передних. Тело лошади вертикально, выровнена по линии крупа.</p>	<p>50 %</p>
---	--	-------------

						1	
		Ритм 10 %	Раскрепощение 10 %	Контакт 10 %	Импульс 10 %	Прямолинейность 10 %	
Сп осо бно сть дв иж ен ия ло ша ди	<p>Взаимопонимание/доверие, без сопротивления или колебаний. Отзывчивость на команды. Гармония и легкость Постоянный правильный темп без ускорения или замедления. Баланс с постоянным движением по кругу минимум 14 м. диаметром</p>					2	5 %
Кач ест во вза имо дей ств ия с лон жер ом и вол ьти жер ом	<p>Взаимодействие с лонжером. Лонжер должен отражать легкое и непринужденное сотрудничество и общение с лошадью. Правильное и незаметное использование вспомогательных средств. Правильное положение и осанка. Подходящая форма одежды. Снаряжение отрегулировано.</p>					3	15 %
	<p>Взаимодействие с вольтижером Лошадь демонстрирует спокойное отношение к движениям вольтижера, без нарушения баланса, при сохранении ритма, темпа и правильности аллюра.</p>						10%

РИТМ - это четкая последовательность движения ног лошади на аллюре. Ритм должен быть выражен энергично, в подходящем и постоянном темпе, при этом лошадь должна развивать способность оставаться в равновесии.

РАСКРЕПОЩЕНИЕ - относится к психоэмоциональному состоянию лошади (без беспокойства или нервозности), а также к ее физическому состоянию (отсутствие негативного мышечного напряжения). Лошадь принимает влияние лонжера/вольтижера, не напрягаясь. Лошадь приобретает положительный мышечный тонус, благодаря чему она двигается эластично, с гибким покачиванием спины и расслабленной шеей.

КОНТАКТ - энергия, генерируемая в задних конечностях, проходит через тело лошади и передается через принятие средств управления лонжеру. Контакт с трензелем или кавессоном должен быть эластичным и регулируемым. Принятие контакта определяется спокойным отжевыванием лошади, когда слюнные железы активны, рот влажный с выделением слюны. Мягкодвигающийся язык должен оставаться под трензелем (при наличии).

ИМПУЛЬС — это передача активного и энергичного, но контролируемого толчка, генерируемого задними конечностями, в продуктивные движения лошади. Он характеризуется степенью подведения задних ног лошадию и желанием двигаться вперед, при этом круп опущен, шаги эластичны, спина гибкая и проводит импульс задних ног, повышая легкость переда.

ПРЯМОЛИНЕЙНОСТЬ – это двухсторонняя гибкость и баланс. Лошадь прямолинейна, когда следы передних и задних конечностей находятся на одной линии, и когда ее продольная ось совпадает с траекторией движения. Это позволяет лошади одинаково нагружать обе передние ноги, равномерно задействовать обе задние ноги, держать корпус вертикально (без наклона). Этот процесс улучшает боковой и продольный баланс лошади.

СПОСОБНОСТЬ ДВИЖЕНИЯ ЛОШАДИ В ВОЛЬТИЖИРОВКЕ

Лошадь должна производить впечатление, что двигается по собственной воле, оставаясь в правильном равновесии и самоосанке. В течение исполнения всего теста присутствует картина гармонии и легкости.

ГОТОВНОСТЬ/ПОСЛУШАНИЕ

Лошадь работает без сопротивления. Лошадь сосредоточена на средствах управления лонжера и без колебаний реагирует на отдельные средства управления.

БАЛАНС

Лошадь работает с постоянным шагом, темпом и энергией, не ускоряясь и не замедляясь в ответ на внешние факторы, в балансе при движении по постоянному кругу минимум 14 метров в диаметре.

КРИТЕРИИ ВЗАИМОДЕЙСТВИЯ С ЛОНЖЕРОМ.

Лошадью управляет лонжер, корректно используя средства управления – корду и бич. Разрешено использование голоса. Лонжер находится в центре арены, при управлении лошадию он перемещается по окружности не более 1 м в диаметре, поворачиваясь вокруг своей левой/правой ноги при галопе налево/направо (как изображено ниже).

Лонжер должен демонстрировать легкое и непринужденное сотрудничество и общение с лошадию.

У лонжера должна быть хорошая осанка с выпрямленной спиной, расслабленными плечами и головой, обращенной к лошади. Обе руки

должны быть расслаблены, мягко согнуты в локтях, а кисти должны находиться на уровне ниже плеч и выше талии. Руки должны быть без напряжения.

Если необходимо скорректировать линию круга, движение, скорость лошади и т.п., лонжер может соответствующим образом изменить положение бича и переместить бич из указанного положения (см.рисунок ниже).

Все вспомогательные средства для сопровождения в тесте должны применяться правильно и осторожно.

Лонжер использует корду как всадник повод. Корду держат между безымянным и пятым пальцами или между большим и указательным пальцами. Локоть должен быть слегка согнут.

Управление кордой должно быть плавным и как можно более мягким, оказываться сжатием или поворотом руки (полуодержки), а не подергиванием или чрезмерным натяжением.

Лонжер использует бич как всадник шенкель. Когда бич не используется, его следует держать под углом около 45 градусов или выше, указывая на круп лошади. Лошадь должна воспринимать бич как помощь, не показывая боязливых реакций, оставаясь при этом внимательной и отзывчивой на средства управления. Лошадь нужно поощрять за свободу движения вперед. Не следует использовать бич, чтобы постоянно вести лошадь вперед, так как вспомогательные средства предназначены для изменения и контроля движения и не должны постоянно воздействовать на лошадь.

Голос лонжера в основном используется для перехода, похвалы, привлечения внимания лошади и/или для корректировки поведения.

Развязки должны быть отрегулированы так, чтобы положение носа лошади было по вертикали или немного впереди вертикали. Развязки должны быть оптимальной длины, не нарушая легкого эластичного контакта. Чрезмерно натянутые или провисшие развязки ведут к нарушению биомеханики движения лошади. Контроль длины развязок входит в обязанность лонжера.

Внешний вид и снаряжение.

У лошади должна быть правильно отрегулированная уздечка и правильное положение гурты, подпруги и пада. Все ремни должны быть закреплены и/или скрыты. Все остальное снаряжение должно быть

правильно подогнано. Не приветствуются лишние аксессуары, отвлекающие от выступления.

Лонжер должен быть соответствующим образом одет. Необходимо носить подходящую обувь. Разрешены перчатки. Не приветствуются лишние аксессуары, отвлекающие от выступления. Реквизит, головные уборы и т. д. не допускаются.

КРИТЕРИИ ВЗАИМОДЕЙСТВИЯ С ВОЛЬТИЖЕРОМ.

На протяжении всего выступления лошадь демонстрирует спокойное отношение к движениям вольтижера, компенсируя собственным равновесием нарушения баланса. При наличии раздражающих факторов процессы возбуждения нервной системы лошади хорошо компенсируются процессами торможения, лошадь двигается раскрепощенно, без напряжения.

12. Общее качество аллюра и уровень подготовки лошади, как это показано в выступлении (критерий А1)

Базовая оценка – Ритм

Базовая оценка	Описание	Наблюдение
До 10 баллов	Ритм абсолютно правильный и энергично выраженный. Длина шагов одинакова на протяжении всего выступления. Всегда четырехтактный шаг / чистый трехтактный галоп с четким моментом подвисания.	<ul style="list-style-type: none"> • Правильный ритм аллюра • Четкий момент подвисания • Ритм с выраженной энергией • Одинаковая длина шага • Шаги всегда правильные • Темп подходящий и регулярный • Задние ноги активны • Лошадь в балансе
До 8 баллов	Ритм правильный, выраженный с умеренной энергией. Длина шагов в основном одинаковая на протяжении всего выступления четырехтактный шаг / трехтактный галоп с узнаваемым моментом подвисания	<ul style="list-style-type: none"> • В основном правильный ритм аллюра • момент подвисания выражен • Ритм с умеренной энергией • Шаги в основном правильные • Темп в основном подходящий и регулярный • Задние ноги в основном активны • Лошадь в равновесии
До 6 баллов	Ритм в основном регулярный, но с недостатком энергии или с небольшим ускорением. Длина шагов несколько варьируется на протяжении всего выступления. четырехтактный шаг / трехтактный галоп не всегда очевиден, и момент	<ul style="list-style-type: none"> • Изменения ритма аллюра • Не всегда четкий галоп в 3 такта • Недостаток энергии или небольшая заторможенность • Небольшое прерывание правильных шагов • Темп с незначительными изменениями • Отсутствие активности задних ног,

	подвисания уже не заметен.	что приводит к нарушению ритма. <ul style="list-style-type: none"> Лошадь в основном в равновесии
До 4 баллов	Ритм в основном нерегулярный и/или с недостатком энергии (похоже на 4-тактный галоп) и/или заторопленный. Длина шагов меняется на протяжении всего выступления. Момент подвисания не очевиден или непостоянен	<ul style="list-style-type: none"> Ритм аллюра нечеткий Четырехтактный галоп для большей части выступления Ритму не хватает энергии или он затороплен Непостоянство правильных шагов Темп меняется Отсутствие активности задних ног, что приводит к серьезным нарушениям ритма. Лошадь редко находится в равновесии
До 2 баллов	Ритм нерегулярный (четырехтактный галоп), длина шагов разная на протяжении всего выступления	<ul style="list-style-type: none"> Ритм аллюра нечеткий Четырехтактный галоп на протяжении всего выступления Правильные шаги неочевидны Недостаток энергии Задним ногам явно недостает активности, что приводит к серьезным нарушениям ритма. Лошадь не в правильном равновесии

Базовая оценка - Раскрепощение

Базовая оценка	Описание	Наблюдение
До 10 баллов	Полностью раскрепощенная и эластичная лошадь на протяжении всего выступления. Лошадь работает с положительным мышечным тонусом. Никаких признаков напряжения или стресса.	<ul style="list-style-type: none"> Полностью раскрепощенное тело Хорошая эластичность шагов Лошадь спокойна Положительный мышечный тонус Осанка круглена Хвост держится расслабленно Ритмичное дыхание <ul style="list-style-type: none"> Физическое и умственное расслабление, показанное на протяжении всего теста

<p>До 8 баллов</p>	<p>Лошадь раскрепощена и гибка на протяжении большей части выступления. В основном никакого напряжения или стресса. Работа спины и расслабленная шея.</p>	<ul style="list-style-type: none"> • Раскрепощенное тело • Эластичность шагов • Лошадь спокойна • Расслабленная шея • Движение «в гору» • Хвост держится в основном расслабленно. • В основном ритмичное дыхание <ul style="list-style-type: none"> • Физическое и умственное расслабление, показанное на протяжении большей части выступления
<p>До 6 баллов</p>	<p>Раскрепощение и гибкость не проявляются на протяжении всего выступления. Некоторое напряжение в спине и шее.</p>	<ul style="list-style-type: none"> • Лошадь проявляет незначительное беспокойство и напряжение • Незначительное напряжение в постановке шеи • Незначительное напряжение в спине • Периодическое, взволнованное кручение хвостом
<p>До 4 баллов</p>	<p>Раскрепощение и гибкость не проявляются на протяжении всего выступления. Значительное отсутствие гибкости.</p>	<p>Лошадь показывает тревогу и напряжение большую часть выступления</p> <ul style="list-style-type: none"> • Явное напряжение в области шеи. • Явное напряжение в спине и/или спина провалена • Явное взволнованное кручение хвостом
<p>До 2 баллов</p>	<p>Раскрепощение и эластичность не показаны. Тело напряжено</p>	<ul style="list-style-type: none"> • Лошадь демонстрирует тревогу и напряжение. • Сильное напряжение в шее. • Сильная скованность в спине • Очень частое беспокойство хвоста.

Базовая оценка - Контакт

Базовая оценка	Описание	Наблюдение
До 10 баллов	<p>Энергия, генерируемая в задних конечностях, проходит через тело лошади и передается через принятие средств управления лонжеру. Постоянный, эластичный контакт на протяжении всего выступления.</p>	<ul style="list-style-type: none"> • Постоянен четкий, явный, мягкий, эластичный контакт с кордой • Мягкий рот • Линия носа лошади по вертикали или немного впереди вертикали • Развязки демонстрируют мягкий контакт • Линия корды ровная и регулируемая в постоянном контакте с лонжером
До 8 баллов	<p>Незначительные потери контакта. Энергия, генерируемая в задних конечностях, проходит через тело лошади и передается через принятие средств управления лонжеру на протяжении большей части выступления</p>	<ul style="list-style-type: none"> • Демонстрируется четкий, мягкий, эластичный контакт с кордой • Мягкий рот • Линия носа лошади в основном по вертикали, допускается незначительно впереди или позади вертикали. • Развязки демонстрируют контакт • Линия корды ровная и регулируемая, в основном в контакте с лонжером.
До 6 баллов	<p>Энергия не всегда передается задними конечностями через все тело лошади. Контакт с развязками и линией корды не всегда очевиден (моменты, когда лошадь уклоняется от контакта, изменяя положение шеи и головы)</p>	<ul style="list-style-type: none"> • Контакт не всегда стабилен • Рот сухой и открытый, моменты высунутого языка показывают напряжение, но не чрезмерно. • Линия носа лошади колеблется впереди и/или позади вертикали. • Развязки в основном демонстрируют жесткость или отсутствие контакта. • Контакт не постоянный: линия корды провисает, перекручена или излишне фиксирована
До 4 баллов	<p>Энергия не передается задними конечностями через все тело лошади. Контакт с развязками и линией корды не очевиден на протяжении большей части выступления</p>	<ul style="list-style-type: none"> • Контакт не показан через линию корды • Рот открыт и/или натянуты развязки • Высунут язык и показано

	(лошадь явно избегает контакта, укорачивая шею или изменяя положение носа позади/впереди вертикали)	<p>напряжение на протяжении большей части выступления или язык над трензелем.</p> <ul style="list-style-type: none"> • Нос далеко «перед поводом» • Нос за вертикалью с натянутыми развязками или без контакта. • Линия корды: без контакта, излишне натянута или провисает
До 2 баллов	Энергия не передается задними конечностями через все тело лошади. Контакт с развязками и линией корды не очевиден на протяжении всего выступления. Лошадь не в контакте.	<ul style="list-style-type: none"> • Контакт не показан через линию корды • Рот открыт и/или натянуты развязки • Виден язык и показано напряжение на протяжении всего выступления. • Нос далеко «перед поводом» • Нос за вертикалью с натянутыми развязками или без контакта • Линия корды: без контакта, излишне натянута или провисает.

Вычеты из базовой оценки «Контакт»

Описание	Вычет
Лошадь движется в мягком контакте, но рот у лошади открыт и/или высунут язык вследствие поведенческой/физиологической/психологической особенности.	До 1 балла

Базовая оценка - Импульс

Базовая оценка	Описание	Наблюдение
До 10 баллов	<p>Лошадь проявляет желание «нести себя» вперед, делая эластичные шаги, проводимость спины (покачивание) сопровождаемая работой задних конечностей под корпус лошади.</p> <p>Энергия, генерируемая в задних конечностях, проходит через тело лошади и создавая тенденцию «в гору» на протяжении всего</p>	<ul style="list-style-type: none"> • Энергия «от зада» • Задние ноги «несут» и проходят под центром тяжести лошади. • Лошадь демонстрирует эластичные шаги • Круп опущен • Лошадь сохраняет одинаковое желание и энергию на протяжении всего выступления.

	выступления. Круп опущен.	
До 8 баллов	<p>Лошадь проявляет желание «нести себя» вперед, делая эластичные шаги, проводимость спины (покачивание) сопровождаемая работой задних конечностей под корпус лошади</p> <p>Энергия, генерируемая в задних конечностях, проходит через тело лошади и создавая тенденцию «в гору» на большей части выступления</p>	<ul style="list-style-type: none"> • Энергия «от зада» • Задние ноги «несут» и проходят под центром тяжести лошади. • Лошадь демонстрирует эластичные шаги • Круп опущен • Лошадь сохраняет одинаковое желание и энергию на протяжении большей части выступления.
До 6 баллов	<p>Лошадь не всегда проявляет стремление «нести себя» и не всегда делая эластичные шаги. Из-за недостатка энергии лонжер вынужден дополнительными средствами управления поддерживать импульс у лошади, и/или баланс «на переду». Лошадь затороплена, а не двигается «в гору». Гибкость спины не всегда очевидна, а задние ноги не подведены под центр тяжести лошади, а больше «толкают» круп вверх.</p>	<ul style="list-style-type: none"> • Энергия «от зада» не всегда демонстрируется • Задние ноги отстают, «толкают», а не «несут». • Лошадь не демонстрирует эластичные шаги. • Лошадь показывает недостаток энергии или нежелание двигаться вперед • Лошадь двигается «на переду» • Лошадь проявляет заторопленность.
До 4 баллов	<p>Лошадь не проявляет желания двигаться вперед, шаги явно скованны, спина не проявляет гибкости. Из-за недостатка энергии лонжер вынужден дополнительными средствами управления поддерживать импульс у лошади, и/или баланс «на переду».</p>	<ul style="list-style-type: none"> • Энергии недостаточно: • Лошади явно не хватает энергии и желания • Лошадь показывает сопротивление • Лошадь явно двигается «на переду» • Лошадь явно затороплена
До 2 баллов	<p>Лошадь не проявляет абсолютно никакого желания двигаться вперед, шаги скованны, спина не проявляет гибкости, задние ноги не работают под центр тяжести</p>	<ul style="list-style-type: none"> • Энергия отсутствует • Задние ноги отстают • Низкая эластичность или ее отсутствие • Лошадь движется аллюром сопротивляясь

	лошади. Лонжер постоянно вынужден применять дополнительные средства,и/ или постоянно баланс «на переду».	
--	---	--

Базовая оценка — прямолинейность

Базовая оценка	Описание	Наблюдение
До 10 баллов	Лошадь обладает «относительной» прямолинейностью по окружности. Задние ноги следуют по следам передних. Лошадь всем телом выровнена по линии траектории. Тело вертикально.	<ul style="list-style-type: none"> • Лошадь «прямолинейна» • Задние ноги следуют по следам передних ног • Лошадь одинаково сбалансирована в обе стороны • Равномерное распределение веса на все ноги • Корпус вертикален.
До 8 баллов	Лошадь в основном имеет «относительную» прямолинейность по окружности. Задние ноги следуют по следам передних. Лошадь всем телом выровнена по линии траектории. Тело близко к вертикали.	<ul style="list-style-type: none"> • Лошадь в основном «прямолинейна» • Задние ноги следуют по следам передних ног с минимальным отклонением • Лошадь в основном находится в равновесии одинаково в обе стороны. • Практически одинаковое распределение веса на все ноги (небольшой наклон допустим), голова не наклонена или слегка наклонена • Корпус слегка наклонен внутрь
До 6 баллов	«Относительная» прямолинейность лошади на линии круга не всегда очевидна. Задние ноги не следуют по следам передних ног во время выступления. Лошадь не всегда выровнена всем телом по траектории движения. Тело не всегда вертикально, и несколько наклонено внутрь	<ul style="list-style-type: none"> • Тело не всегда «прямолинейно». • Задние ноги не следуют по следам передних ног • Бедра немного наружу или внутрь • Корпус с умеренным наклоном • Голова умеренно наклонена.
До 4 баллов	«Относительная» прямолинейность лошади на линии круга не всегда очевидна. Задние ноги не следуют по следам передних ног во время выступления. Лошадь редко выровнена всем телом по траектории движения. Тело явно не вертикально, и наклонено внутрь	<ul style="list-style-type: none"> • Лошадь не выровнена • Задние ноги в основном отклоняются от следов передних ног • Бедра явно наружу или внутрь в большей части выступления • Корпус явно наклонен внутрь • Голова явно наклонена («свален»затылок) • Явное изменение траектории движения.

До 2 баллов	«Относительная» прямолинейность лошади на линии круга не всегда очевидна. Задние ноги не следуют по следам передних ног во время выступления. Лошадь не выровнена всем телом по траектории движения. Тело не вертикально.	<ul style="list-style-type: none"> • Лошадь не выровнена <ul style="list-style-type: none"> • Задние ноги отклоняются от следов передних ног • Бедра наружу или внутрь во время всего выступления. • Очень сильный наклон внутрь • Голова сильно наклонена (затылок «завален») • Многочисленные изменения направления движения.
--------------------	---	--

Способность движения лошади (критерий А2).

Оценка способности движения, включает в себя внимание и уверенность, гармонию, и легкость движений, а также принятие вспомогательных средств. Лошадь должна производить впечатление, что двигается в тесте по своей воле и должна оставаться в правильном равновесии и самостоятельном балансе. Высунутый язык (отчетливо видимый) с открытым ртом и жестким контактом с развязками/линией корды, прижатые назад уши или кручение хвоста — все это признаки нервозности, напряжения или сопротивления со стороны лошади, и это необходимо принимать во внимание. Мягкое отжевывание или облизывание рта лошади не является признаком напряжения языка.

Базовые оценки	Описание	Наблюдение
До 10 баллов	Лошадь производит впечатление, что она двигается в тесте охотно и остается в равновесии и самостоятельном балансе. Во всем тесте присутствует картина гармонии и легкости.	<ul style="list-style-type: none"> • Готовность/послушание • Абсолютная готовность выполнить тест в гармонии с вольтижером • Баланс в темпе • Абсолютно равномерный темп и энергия на протяжении всего теста. • Баланс в круге <ul style="list-style-type: none"> • Абсолютно постоянная траектория движения, круг диаметром не менее 14 м.
До 8 баллов	Лошадь проявляет послушание. Большую часть времени лошадь бдительна и реагирует на незаметные средства управления и остается в равновесии и самостоятельном балансе. Хорошая гармония и легкость	<ul style="list-style-type: none"> • Готовность/послушание • Без сопротивления и колебаний. • Равновесие в темпе, постоянный темп и энергия на протяжении всего теста. • Баланс в круге <ul style="list-style-type: none"> • Большую часть времени

	движений.	постоянная траектория движения, диаметром не менее 14 м.
До 6 баллов	Лошадь проходит тест достаточно послушно, но иногда имеются моменты напряжения или сопротивления. Потеря легкости и гармонии. Лошадь не всегда реагирует на сигналы лонжера и не всегда в равновесии и самостоятельном балансе.	<ul style="list-style-type: none"> • Готовность/послушание • Есть некоторое сопротивление или колебания. • Баланс в темпе • Некоторые изменения в темпе и энергии. • Баланс в круге <ul style="list-style-type: none"> • Траектория движения меняется, но преимущественно остается не менее 14 м в диаметре
До 4 баллов	Лошадь явно непослушная или невоспитанная. Она не всегда воспринимает средства управления лонжера и лонжер недостаточно владеет средствами управления.	<ul style="list-style-type: none"> • Готовность/послушание • Показаны моменты сопротивления. • Баланс в темпе • Явное изменение в темпе и энергии • Баланс в круге <ul style="list-style-type: none"> • Большую часть времени траектория движения составляет 14 м в диаметре или меньше.
До 2 баллов	Лошадь проявляет непослушание. Она не реагирует на средства управления лонжера на протяжении всего теста.	<ul style="list-style-type: none"> • Готовность/послушание • Проявляет непослушание с явным сопротивлением. Вышла из-под контроля лонжера. • Баланс в темпе • Ритм и темп постоянно меняются • Баланс в круге <ul style="list-style-type: none"> • Все время траектория движения составляет 14 м в диаметре или меньше, или Лошадь постоянно перемещается по кругу и выходит из него.

Вычеты из базовой оценки критерия «А2»

Описание	Вычет
----------	-------

Лошадь демонстрирует до 4 темпов неправильным аллюром (рысь или неправильный галоп или галоп с неправильной ноги).	0.5 балла
Лошадь демонстрирует более 4 темпов на неправильном аллюре (рысь или неправильный галоп или галоп с неправильной ноги).	1 балла
Серьезное непослушание (например, лошадь разворачивается, лошадь движется назад, лошадь стремится покинуть арену для соревнований, лошадь проявляет признаки агрессии).	2 балла
Вычеты за неосновной аллюр: Однократная потеря баланса лошастью на неосновном аллюре или переходе Неоднократная потеря баланса лошастью на неосновном аллюре или переходе Отсутствие качественного аллюра (например иноходь вместо шага или контргалоп)	До 0.5 балла До 1 балла До 1,5 баллов

За экстремально опасное поведение лошади для лонжера и/или вольтижера лошадь исключается из соревнований по решению старшего судьи.

Качество взаимодействия с лонжером и вольтижером (критерий А3)

Базовые оценки		
До 10 баллов	Взаимодействие с лонжером	Управление корректно, лонжер без видимых усилий поддерживает требуемое движение лошади. Правильные и непродолжительное использование вспомогательных средств. Надлежащее непродолжительное использование бича. Линия корды прямая, демонстрирующая контакт (корда может немного провисать в зависимости от веса корды.) Лонжер стоит на одном месте, очень хорошая осанка, подходящая одежда.
	Взаимодействие с вольтижером.	Лошадь спокойна, расслаблена, эмоционально стабильна. Вольтижер полностью в гармонии с лошастью, сопровождает движения лошади и вольтижер не нарушает баланс лошади.
До 8 баллов	Взаимодействие с лонжером	Управление корректно, лонжер поддерживает требуемое движение с небольшими видимыми усилиями. Правильное, но хорошо видимое использование вспомогательных средств. Надлежащее, но менее осторожное использование бича Линия корды не всегда прямая, что свидетельствует о контакте (корда может немного провисать в зависимости от веса корды)

		Лонжер двигается по очень маленькому кругу (диаметром около 1 м). Хорошая осанка, подходящая одежда
	Взаимодействие с вольтижером.	Лошадь спокойна, расслаблена, эмоционально стабильна на протяжении большей части выступления. Вольтижер в хорошей гармонии с лошастью, достаточно сопровождает движения лошади и вольтижер не значительно нарушает баланс лошади.
До 6 баллов	Взаимодействие с лонжером	Лонжер поддерживает требуемое движение лошади на протяжении большей части выступления с видимыми усилиями. Возможно не всегда правильное использование вспомогательных средств или они не эффективны. Потеря легкого эластичного контакта с лошастью выраженная в часто провисшей и/или чрезмерно натянутой и/или перекрученной корде. Заметное использование бича Лонжер двигается по небольшому кругу (диаметром около 1-2 м) Осанка не всегда правильная
	Взаимодействие с вольтижером.	Лошадь обеспокоена, эмоционально нестабильна, но это не мешает исполнению теста вольтижером. Наблюдаются видимые средние нарушения вольтижером баланса лошади.
До 4 балла	Взаимодействие с лонжером	Лонжер поддерживает требуемое движение лошади на протяжении большей части выступления с видимыми усилиями, лонжер беспокоит лошадь. Заметно постоянное использование бича/вспомогательных средств или неиспользование бича/вспомогательных средств при необходимости (лонжер пассивный в моменты необходимости четких команд). Есть однократные значительные трудности в управлении лошади. Легкого эластичного контакта нет. Линия корды всегда свободна, перекручена или очень жесткий контакт. Лонжер движется по кругу диаметром более 3 м.
	Взаимодействие с вольтижером.	Лошадь обеспокоена, эмоционально не стабильна, что мешает работе вольтижера. Есть видимые, существенные нарушения баланса. Лошадь предпринимает попытки сопротивления.

Вычеты из базовой оценки критерия «А3»

Описание	Вычет
•Применение бича, касания тела по несанкционированным	1 балл

частям лошади: передние ноги, тело (от маклоков к холке), шея, голова.	
Прерывание для регулировки снаряжения. Штраф за регулировку снаряжения выставляется при остановке выступления:	
Вычет за поправку гурты	2 балла
Вычет за коррекцию амуниции (уздечка, бинты, развязки и тп.)	1 балл

В случае участия помощника лонжера в программах, выполняемых на галопе, оценка «0» выставляется за критерий А2 и оценку за качество взаимодействия с лонжером.

В случае участия Помощника лонжера в программах, выполняемых на шагу, выставляются оценки по всем критериям.

Статья XIV-12. *Обязательная программа (ОП)*

1. В обязательной программе вольтижеры должны показать перечень обязательных упражнений в определённой последовательности и под определённый счет. Один счет приравнивается к одной секунде на неподвижной лошади, к одной постановке передней ноги лошади на шаг, к одному темпу галопа.

2. Тесты ОП:

ОП Тест 1/ Тест 1А ¹⁶	ОП Тест 2/ Тест 2А ¹⁷	ОП Тест 3
1. Заскок с подсаживанием 2. Базовый сед 3. ¼ Мельницы 4. Сед лицом внутрь круга 5. ¼ Мельницы 6. Паучок 7. ¼ Мельницы 8. Сед лицом наружу круга 9. ¼ Мельницы 10. Скамейка 11. Ласточка 12. Стойка 13. Соскок с отталкиванием внутрь	1. Заскок 2. Базовый сед 3. Скамейка 4. Ласточка 5. Стойка 6. Планка лицом вперед 7. ½ Мельницы 8. Планка лицом назад 9. Соскок с отталкиванием, внутрь	1. Заскок 2. Базовый сед 3. Скамейка 4. Ласточка 5. Стойка 6. Мах из седа лицом вперед, ноги сомкнуты 7. ½ Мельницы 8. Мах из седа лицом назад, ноги не сомкнуты 9. Соскок с отталкиванием внутрь
ОП Тест 4	ОП Тест 5	ОП Тест 6
FEI Individual Comp Test 1 FEI Pas de Deux Comp Test FEI Squad Comp Test 1	FEI Individual Comp Test 2 FEI Squad Comp Test 2	FEI Individual Comp Test 3

¹⁶ В тесте 1А заскок и соскок не оценивается.

¹⁷ В тесте 2А заскок и соскок не оценивается.

1. Заскок 2. Базовый сед 3. Ласточка 4. Стойка 5. Мах из седа лицом вперед, ноги сомкнуты 6. ½ Мельница 7. Мах из седа лицом назад, ноги не сомкнуты, за которым следует соскок с отталкиванием внутрь	1. Заскок 2. Базовый сед 3. Ласточка 4. Мельница 5. Ножницы вперед 6. Ножницы назад 7. Стойка 8. Фланк первая часть, соскок с отталкиванием внутрь	1. Заскок 2. Ласточка 3. Мельница 4. Ножницы вперед 5. Ножницы назад 6. Стойка 7. Фланк первая часть 8. Фланк вторая часть
ОП Тест 7		
FEI Squad Comp Test 3		
1. Заскок 2. Ласточка 3. Мельница 4. Ножницы вперед 5. Ножницы назад 6. Стойка 7. Фланк первая часть, возвращение в сед 8. Соскок махом наружу		

3. В случае неправильной последовательности упражнений в программе вольтижер имеет право исправить порядок упражнений (т.е. повторить неверно исполненные упражнения в правильном порядке) до соскока с лошади. При этом он будет оштрафован на 2 балла за повтор ранее невыполненного в верном порядке упражнения. Если же он не исправит неверный порядок упражнений, то за это упражнение, показанное в неправильном порядке, вольтижер получит оценку «0».

3.1. При неоднократном нарушении порядка вольтижер имеет право каждый раз исправить порядок упражнений.

4. Если лошадь не двигалась правильным галопом/шагом в течение всего или части упражнения, вольтижер может повторить упражнение полностью, для того чтобы получить оценку за него.

5. Штрафы и вычеты за специфические ошибки в ОП:

Вычет	Описание	Код
2 балла	Повторение упражнения обязательной программы без промедления до соскока с лошади	R
	Неправильный порядок упражнений, исправленный до соскока с лошади	
	Повторение упражнения обязательной программы, если лошадь при первоначальном выполнении упражнения не двигалась правильным галопом/шагом в течение всего или части упражнения	R
	Падение между двумя упражнениями (вычет будет сделан из последующего за падением упражнения)	O
Оценка 0	Заскок и/или соскок в обязательной программе иначе, чем описано в исполняемом тесте Каждое упражнение обязательной программы, показанное вольтижером в неправильном порядке и неисправленное Выполнение упражнения обязательной программы более двух раз	

	<p>поряд Повторный хват за ручки более одного раза Каждое упражнение, выполненное на неправильном галопе/шаге и не исправленное В обязательной программе групповой вольтижировки все упражнения, выполненные после окончания лимита времени (упражнение, начатое до окончания лимита времени, должно быть оценено) В случае отсутствия правильной позиции упражнения. Может быть в результате вычетов, но в этом случае должен быть соответствующий комментарий в протоколе.</p>	
--	--	--

6. Вычет за неполную группу в ОП составляет 0,5 балла за каждого нестартающего участника из среднего арифметического балла программы.

Статья XIV-13. Заскок.

1. Механика:

Результатом заскока является сед на лошадь лицом вперед. Заскок состоит из 4 фаз:

1. фаза прыжка;
2. фаза взмаха;
3. фаза наивысшего подъема;
4. фаза опускания.

После отталкивания от земли обеими ногами, выпрямленная правая нога немедленно начинает мах вверх так высоко, как только возможно, при этом левая нога выпрямлена, вытянута и направлена вниз. Плечи и бедра вольтижера параллельны оси плеч лошади. После достижения наивысшей точки, правая нога опускается вниз (не теряя натянутости), вольтижер мягко и плавно опускается на лошадь по центру в сед лицом вперед, туловище принимает вертикальное положение.

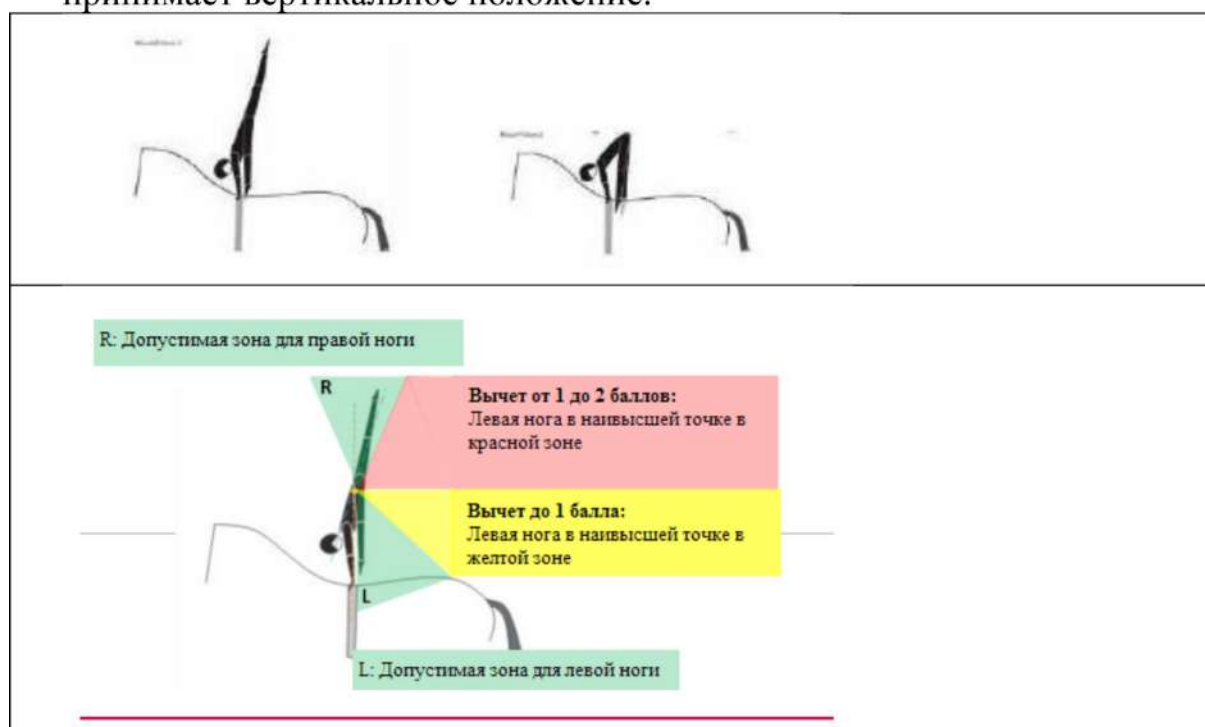

2. Сущность упражнения:

- гармония с лошадью;
- правильная координация всех фаз упражнения;
- положение и высота подъема центра тяжести.

3. Базовые оценки:

10		Положение стойки на руках с прямой осью тела, которая почти достигает вертикального положения. Ноги в положении шпагата по вертикальной линии, левая нога направлена вниз. Бедра и плечи в высшей точке параллельны оси плеч лошади.
8		Прямая ось тела достигает около 70°, но руки не вытянуты. Ноги расположены близко к положению шпагата по вертикальной линии, левая нога направлена вниз. Опора только на руки. Бедра и плечи в высшей точке параллельны оси плеч лошади.
6		Прямая ось тела расположена под углом около 30°, руки не выпрямлены. Ноги стремятся к положению шпагата по вертикальной линии, левая нога направлена вниз. Центр тяжести вольтижера расположен не над ручками гурты. Бедра и плечи в высшей точке параллельны оси плеч лошади.
5		Плечи находятся ниже ручек на внутренней стороне лошади в высшей точке заскока. Центр тяжести вольтижера находится выше уровня спины лошади.

4. Вычеты:

Вычет	Описание	Код
до 1 балла	Бедра и плечи не параллельны плечам лошади в момент отталкивания от земли Левая нога не вытянута вниз, оставаясь прямой. Левая нога находится в желтой зоне Правая нога не натянута от бедра Посадка не по центру с необходимостью коррекции положения седа Посадка далеко назад с необходимостью коррекции положения седа	OC
от 1 до 2 баллов	Левая нога находится в красной зоне	
до 2 баллов	Касание ногой спины лошади Плечи расположены выше, чем бедра в высшей точке заскока	ТН

	За грубое воздействие на лошадь Правая нога задерживается при движении вверх (нарушение движения)	НН INT
2 балла	Однократный повторный хват за ручки гурты	R
до 3 баллов	Падение на шею лошади	

Коэффициент 0,5 должен быть применен при подсчете итоговой оценки за упражнение «заскок», выполненный на галопе с помощью (подсаживанием) помощника спортсмена.

На шагу и на неподвижной лошади допустимо подсаживание только касаясь ноги вольтижера ниже колена. На шагу и на неподвижной лошади подсаживание за другие части тела влечет за собой дополнительный вычет 2 балла.

Вычет 1 балл применяется в случае использования батута при выполнении «заскока» в соревнованиях на неподвижной лошади.

Статья XIV-14. *Базовый сед.*

1. Механика:

Вольтижер сидит верхом, прямо и по центру близко к гурте, ноги опущены вниз и находятся в контакте с лошастью, формируя прямую вертикальную линию, которая проходит через плечо, бедро и пятку.

Плечи вольтижера параллельны ручкам гурты.

Из положения хвата за ручки гурты руки вольтижера вытягиваются и разводятся натянутые по кратчайшей траектории во фронтальную плоскость до положения, когда кончики пальцев находятся на уровне глаз. Рука во всех суставах максимально натянута и выпрямлена. При этом ладони вольтижера направлены вниз в течение выполнения всего упражнения.

Ноги опущены вниз; колени, голени и носки направлены вперед, образуя линию, близкую к прямой.

Для достижения равновесия, вольтижер должен сидеть правильно, без чрезмерного напряжения мышц ног. Спина вольтижера должна оставаться эластичной и расслабленной, чтобы поглощать толчки, возникающие при движении лошади.

Расслабленность спины вольтижера заключается в его способности следовать движениям лошади. Вольтижер должен сидеть на 3 точках опоры. Туловище должно быть в вертикальном положении, верхняя часть таза должна быть незначительно наклонена вперед. Это позволяет поясничному отделу позвоночника сохранять физиологический изгиб. Спина не должна быть чрезмерно прогнута. Слишком прогнутая спина создает напряжение поясницы, которое препятствует возможности спортсмена поглощать толчки движений лошади. Базовый сед является пассивным седом, который позволяет наилучшим образом следовать за движением лошади.

Статическая часть упражнения должна быть зафиксирована 4 счета. После завершения статической части упражнения, спортсмен по кратчайшей траектории берется за ручки гурты двумя руками одновременно.

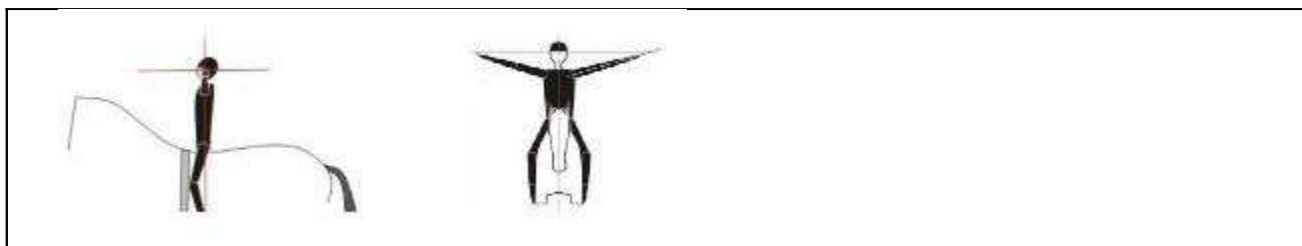

2. Сущность упражнения:

- гармония с лошадью;
- положение вольтижёра, баланс и осанка.

3. Базовые оценки:

10		Контакт с лошадью в трех точках с вертикально расположенным туловищем, стопы направлены вниз. Ноги направлены вниз и находятся в контакте с лошадью. Тело вольтижёра расположено по вертикальной линии, проходящей через плечо, таз и стопу. Спортсмен полностью амортизирует движения лошади.
8		Контакт с лошадью в трех точках с правильно расположенной верхней частью тела. Ноги направлены вниз и находятся в контакте с лошадью. Тело спортсмена расположено по прямой линии, проходящей через плечо, таз и стопу. Спортсмен не полностью амортизирует движения лошади, таз незначительно отрывается от лошади.
6		Контакт с лошадью в трех точках с правильно расположенной верхней частью тела. Спортсмен удовлетворительно амортизирует движения лошади, таз заметно отрывается от лошади.
5		Ноги находятся значительно впереди корпуса всадника – посадка «как на стуле».
4		Излишне выгнутая поясница Посадка на переду

4. Вычеты:

Вычет	Описание	Код
до 1 балла	Колени не направлены вперед Руки вольтижера в статической части упражнения выше/ниже уровня глаз, ладони не направлены вниз Руки находятся не в плоскости корпуса спортсмена (отведены вперед либо назад) Поднятые и/или на разном уровне плечи	A A SH
1 балл	За каждый счет, не выдержанный до 4-х. Отсчет начинается с момента фиксации упражнения	C

	Отсутствие кратчайшей траектории при разведении/сведении рук Сед не по центру лошади	OC
2 балла	Однократный повторный хват за ручки гурты	R

Статья XIV-15. *Сед боком внутрь/наружу.*

1. Механика:

Спортсмен сидит верхом лицом внутрь/наружу круга, сразу за гуртой, корпус расположен вертикально, голова держится прямо, ноги опущены вниз и в контакте с лошадьёю, носки вытянуты. Плечи спортсмена параллельны продольной оси лошади. Одна рука держится за верхнюю часть ручки гурты, другая вытянута в сторону так, чтобы пальцы были на уровне глаз. Ноги опущены вниз, колени, голени и носки соединены и направлены вперед относительно спортсмена. Тело спортсмена должно быть оптимально напряжено и эластично для оптимального поглощения движений лошади. Статическая часть упражнения должна быть зафиксирована 4 счета.

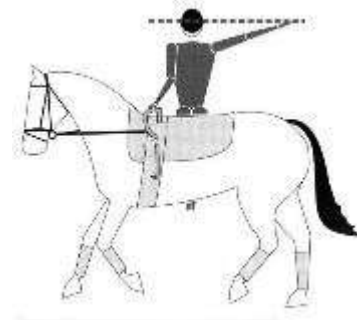
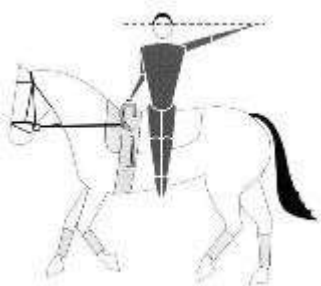

2. Сущность упражнения:

- гармония с лошадьёю;
- положение вольтижера, баланс и осанка.

3. Базовые оценки:

10	Правильная механика упражнения, полное поглощение движений лошади.
7	Правильная механика упражнения, недостаточное поглощение движений лошади
5	Разворот корпуса, недостаточное поглощения движений лошади

4. Вычеты:

Вычет	Описание	Код
до 1 балла	Рука находится не в плоскости корпуса спортсмена (отведена вперед либо назад)	A
	Рука вольтижера в статической части упражнения выше/ниже уровня глаз, ладонь не направлена вниз	A
	Поднятые или на разном уровне плечи	SH
	Неправильное расположение корпуса (отклонение от перпендикулярной линии относительно оси спины лошади)	
	Отсутствие контакта ног между собой и/или с корпусом лошади	
1 балл	За каждый счет недодержанный до 4-х. Отсчет начинается с момента фиксации упражнения	C

2 баллов	Однократный повторный хват за ручки гурты	R
----------	---	---

Статья XIV-16. *Мельница.*

1. Механика:

Это упражнение, при котором спортсмен никогда не теряет положение седа во всех фазах «мельницы». Из положения седа лицом вперёд спортсмен совершает полный поворот вокруг своей оси на спине лошади за четыре равные по времени фазы. Каждая нога вытянута и переносится через лошадь по высокой, широкой дуге (как циркуль). Вторая нога остаётся опущенной вниз, по центру лошади, мягко соприкасаясь с ней, максимально близко к вертикальному положению в каждой фазе. Голова и корпус поворачиваются одновременно с ногой при каждом переносе. Выбор момента для отпускания и перехвата ручек гурты остаётся на усмотрение вольтижера.

Упражнение состоит из 4 фаз, выполняемых на 4 счета. Каждая фаза должна быть единообразной и допускаются разные варианты для соотношения счетов переноса ноги/седа от 1/3 до 4/0.

1.1. Первая фаза Мельницы

Правая нога переносится через шею лошади. Руки отпускают и перехватывают ручки гурты для переноса ноги. Первая фаза заканчивается боковым седом лицом внутрь круга, взгляд направлен вперёд. Ноги сведены и находятся в контакте с боком лошади.

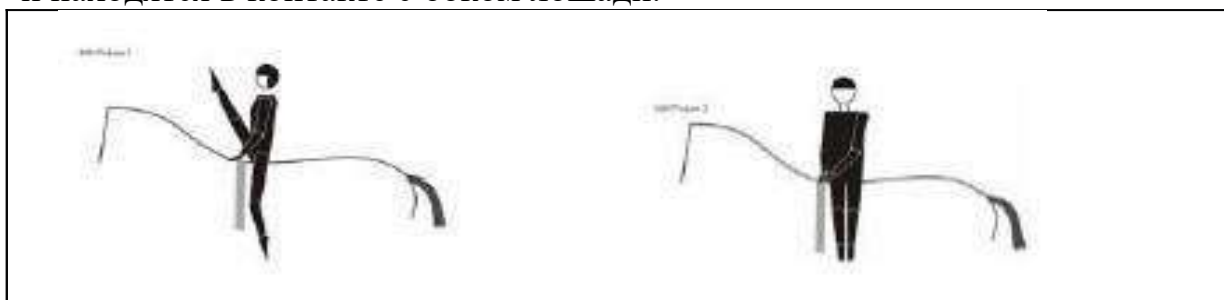

1.2. Вторая фаза Мельницы

Левая нога переносится через круп лошади. Вторая фаза заканчивается седом лицом назад. Руки меняют своё положение на ручках гурты.

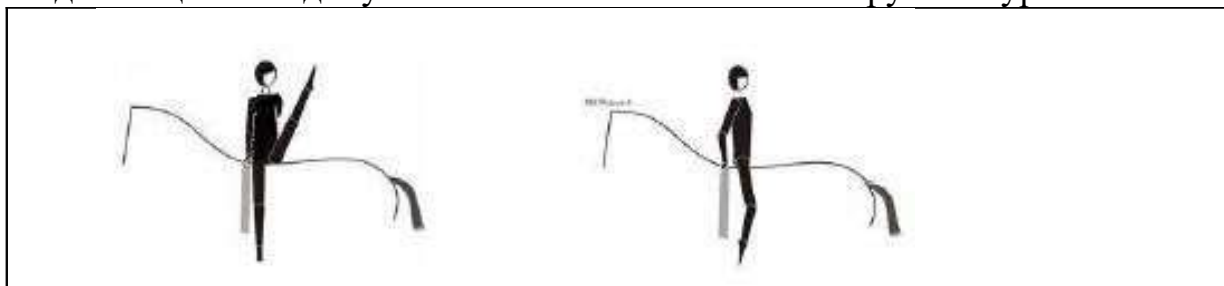

1.3. Третья фаза Мельницы

Правая нога переносится над крупом лошади. Третья фаза заканчивается боковым седом во внешнюю сторону круга, взгляд направлен вперед. Ноги сведены и находятся в контакте с боком лошади. Руки меняют свое положение на ручках гурты.

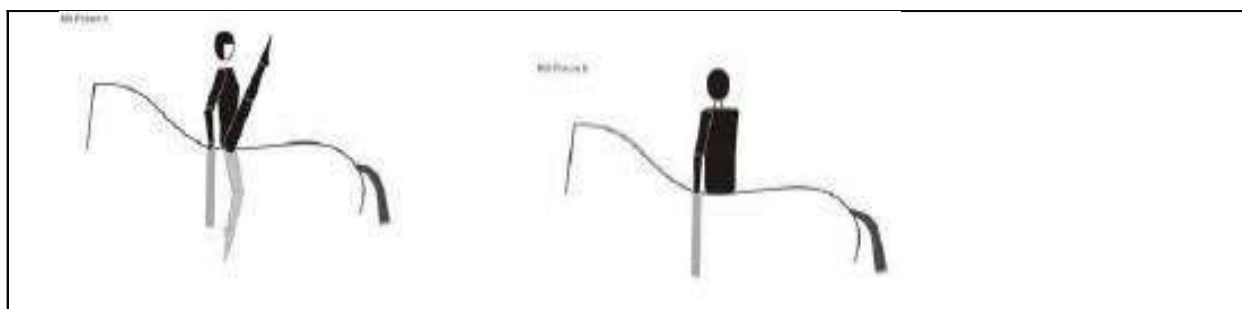

1.4. Четвертая фаза Мельницы

Левая нога переносится через шею лошади. Руки отпускают и перехватывают ручки гурты для переноса ноги. Четвертая фаза заканчивается седом лицом вперед.



2. Сущность упражнения:

- гармония с лошастью;
- положение седа, осанка, растяжка, захват пространства и ритм.

3. Базовые оценки:

10		Верхняя часть тела и нога близки к вертикали
7		Верхняя часть тела вертикальна, нога под углом 45°
5		Излишний наклон назад верхней части тела
4		Округлая спина (больше 45° к вертикали)

4. Вычеты:

Вычет	Описание	Код
1 балл	За неправильный счет в каждой фазе упражнения. За каждое касание ручек гурты маховой ногой За каждое касание рукой пада и/или лошади За отсутствие единообразия каждого переноса	С PD Т
до 2 баллов	Неправильный сед лицом вперед, боком или назад Верхняя часть тела не поворачивается одновременно с ногой Неполный контакт таза с лошастью во время выполнения упражнения Большая разница в амплитуде переноса ноги в каждой фазе Отсутствие амортизации движений лошади Траектория движения ноги не является непрерывной, перенос ноги осуществляется неравномерно	LF HM UE ST INT

Статья XIV-17. Скамейка.

1. Механика:

Из седа лицом вперед спортсмен выходит непрерывным движением на голени, ставя обе ноги одновременно по диагонали относительно спины лошади. Так что колено левой ноги находится на левой части спины лошади, а носок - на правой. Голени параллельны друг другу. Ноги от колена до носка должны оставаться в постоянном контакте со спиной лошади. Взгляд направлен вперед. Руки держатся за верхнюю часть ручек. Спина спортсмена параллельна спине лошади. Плечи расположены над ручками; плечи и бедра вольтижера параллельны осям плеч и бедер лошади. Колени находятся на таком расстоянии от ручек гурты, чтобы угол между корпусом и бедрами спортсмена был незначительно меньше 90° для возможности амортизации движений лошади. Статическая часть упражнения должна быть зафиксирована 4 счета.



2. Сущность упражнения:

- гармония с лошастью;
- баланс и положение.

3. Базовые оценки:

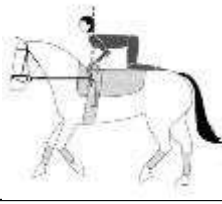
10		Правильная механика, полное поглощение движений лошади Плечи расположены над ручками гурты Плечи и бедра вольтижера параллельны осям плеч и бедер лошади
5		Плечи и бедра вольтижера не параллельны

	осям плеч и бедер лошади Излишне прогнутая поясница
--	--

4. Вычеты:

Вычет	Описание	Код
до 1 балла	Запястья находятся ниже верхней части ручек гурты Неровная линия от колена до носка Ноги не по диагонали относительно продольной оси лошади Локоть/локти отведены в сторону Плечи выше/ниже бедер За неправильный выход	
1 балл	За каждый счет недодержанный до 4-х. Отсчет начинается с момента фиксации упражнения	С С
до 2 баллов	Неполный контакт голени со спиной лошади Плечи расположены не над ручками гурты За грубое воздействие на лошадь	НН

Статья XIV-18. *Ласточка*

1. Механика:

Из седа лицом вперед спортсмен выходит непрерывным движением на голени, ставя обе ноги одновременно по диагонали относительно спины лошади. Так что колено левой ноги находится на левой части спины лошади, а носок - на правой. Голени параллельны друг другу. Ноги от колена до носка должны оставаться в постоянном контакте со спиной лошади. Взгляд направлен вперед. Руки держатся за верхнюю часть ручек. Спина спортсмена параллельна спине лошади. Плечи расположены над ручками; плечи и бедра вольтижера параллельны осям плеч и бедер лошади. Колени находятся на таком расстоянии от ручек гурты, чтобы угол между корпусом и бедрами спортсмена был незначительно меньше 90° для возможности амортизации движений лошади.

Правая нога и левая рука одновременно без прерывания движения поднимаются на уровень горизонтальной линии по меньшей мере, выше плеча и таза вольтижера. Идеально – на уровень горизонтальной линии, проходящую через пальцы правой руки, уровень высшей точки головы и поверхность ступни правой ноги. Правая рука держится за верхнюю часть ручки гурты. Плечи расположены над ручками; плечи и бедра вольтижера остаются параллельны осям плеч и бедер лошади. Должна получаться равномерная дуга, проходящая через тело вольтижера от пальцев руки до носка ноги. Статическая часть упражнения должна быть зафиксирована 4 счета. После завершения статической части упражнения, вольтижер одновременно берётся за верхнюю часть ручки гурты правой рукой и опускает левую ногу, переносит вес на руки, вытягивает левую ногу вниз и плавно садится в сед лицом вперед.

Особые условия: в случае, если лошадь движется по кругу направо, то упражнение Ласточка выполняется зеркально (то есть с упором на правую ногу и левую руку).



2. Сущность упражнения:

- гармония с лошадью;
- равновесие и гибкость (в частности, положение бедра и плеча).

3. Базовые оценки:

10		Правильная механика, без «сломанной» линии спины, полное поглощение движений лошади, рука и нога поднимаются на уровень высшей точки головы
8		Правильная механика, без «сломанной» линии спины, полное поглощение движений лошади, рука и нога поднимаются на уровень средней части головы
6		Правильная механика, без «сломанной» линии спины, полное поглощение движений лошади, рука и нога поднимаются на уровень нижней точки головы
5		Правое бедро повернуто наружу вокруг своей оси
4		Излишне прогнутая спина («сломанная» дуга верхней линии)

4. Вычеты:

Вычет	Описание	Код
До 1 балла	Рука и нога поднимаются на разный уровень	
1 балл	<p>Правая нога вытягивается вниз перед подъёмом</p> <p>За каждый счет, недодержанный до 4-х. Отсчет начинается с момента фиксации упражнения</p> <p>Отсутствие положения «скамейки» перед «ласточкой»</p> <p>Допущен контакт руки с шеей лошади без потери формы упражнения</p> <p>В программах CVNCh, CVNK упражнение не закончено выходом в положение «скамейка»</p> <p>В программах CVNA и CVNCh обе руки на ручках гурты в течение всего упражнения</p>	<p>C</p> <p>F</p> <p>N</p>

	Смещение таза и/или плеч от положения скамейки при подъеме ноги и/или руки	F
до 2 баллов	Неполный контакт опорной ноги с лошастью от колена до носка Плечи вольтижёра находятся значительно выше, чем бедра За грубое воздействие на лошадь при выходе в положение «скамейки» Плечи расположены не над ручками гурты Рука и нога поднимаются не одновременно	FH HH
2 балла	Правая рука находится не на верхней части ручки гурты Однократный повторный хват за ручки гурты В программах CVN и CVNJ обе руки на ручках гурты в течение всего упражнения Подъем левой ноги в программе CVNK Повторение упражнения «ласточка» («Ласточку» можно повторить с положения «скамейка» или с положения «седа»)	R R

В программе категории CVNK упражнение Ласточка выполняется без подъема руки без вычета и заканчивается положением «скамейки».

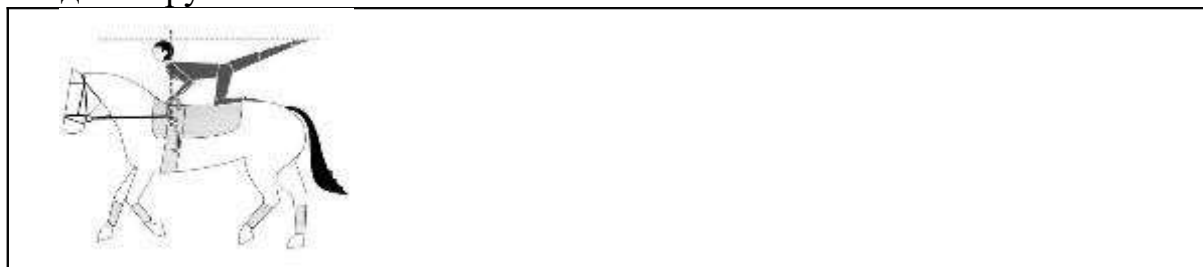

Статья XIV-19. *Стойка*

1. Механика:

Из седа лицом вперед вольтижер выходит в положение «скамейка» и незамедлительно прыжком с голени переходит мягко одновременно на обе ступни. Голова остается наверху, взгляд направлен вперед. Стопы остаются неподвижными, вес распределяется равномерно по всей площади стопы в течение упражнения. Стопы уже или на ширине плечи направлены вперед. Одновременно отпуская ручки, вольтижер поднимается в положение стойки, образуя прямую линию, проходящую через плечи, бедра и пятки. Из положения хвата за ручки гурты руки вольтижера вытягиваются и разводятся натянутые по кратчайшей траектории во фронтальную плоскость до положения, когда кончики пальцев находятся на уровне глаз. Рука во всех суставах максимально натянута и выпрямлена. При этом ладони вольтижера направлены вниз в течение выполнения всего упражнения.

Руки сразу вытягиваются в стороны, кончики пальцев находятся на горизонтальной линии, проходящей через уровень глаз. Статическая часть упражнения должна быть зафиксирована 4 счета. После завершения статической части упражнения руки опускаются вдоль тела, вольтижер наклоняется и двумя руками одновременно берётся за ручки гурты. Голова остаётся наверху, взгляд направлен вперёд, вольтижёр плавно скользит с прямыми ногами в сед лицом вперёд.

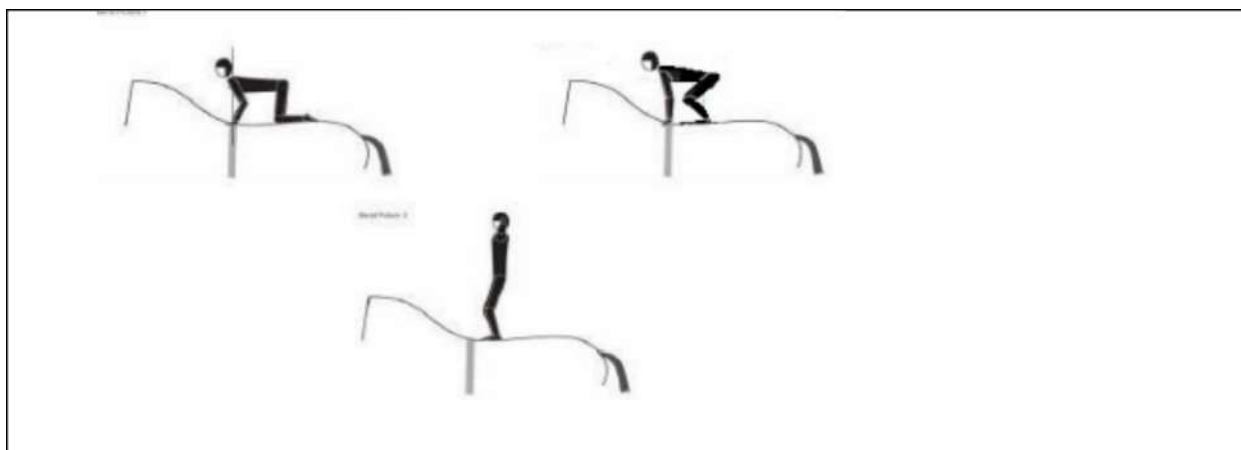

2. Сущность упражнения:

- гармония с лошадью;
- баланс и положение.

3. Базовые оценки:

10		Прямая верхняя часть тела, образует вертикальную линию, проходящую через плечи, таз и стопы, колени направлены вперёд в оптимальной позиции
5		Верхняя часть тела отклонена от вертикали на 45°

Потеря баланса должна быть отражена в судействе вычетом.

4. Вычеты:

Вычет	Описание	Код
до 1 балла	Ступни и/или колени не направлены вперед Стопы поставлены шире бёдер Ноги в позиции «шага» Длительная подготовка и медленный подъем в положение стойки	TW
1 балл	За каждый счет, недодержанный до 4-х. Отсчет начинается с момента фиксации упражнения Касание коленями гурты или лошади перед выполнением статической части упражнения Выполнение упражнения из положения седа в программах где оно должно быть выполнено из положения «скамейка»	C
до 2 баллов	Неполный контакт стопы со спиной лошади в течение всего упражнения (подъём пятки) За грубое воздействие на лошадь За коррекцию позиции стойки при потере баланса (плечами или шагами)	НН В
2 балла	Однократный повторный хват за ручки гурты Повторение упражнения «стойка». «Стойка» может быть повторена из положения высокая скамейка, низкая скамейка или положения седа. Стойка без подъема рук	R

Коэффициент 0,5 применяется в случае если упражнение выполнено на коленях.



Статья XIV-20. Паучок

1. Механика:

Упражнение начинается и заканчивается седом лицом назад. Вольтижер ставит опорную правую ногу на спину лошади. Далее левая нога выпрямляется и, одновременно с подъемом спины в горизонтальное положение, поднимается вертикально вверх. Статическая часть упражнения должна быть зафиксирована 4 счета. После завершения статической части упражнения прямая левая нога опускается вниз, таз мягко опускается на лошадь, затем опускается правая нога.

Особые условия: в случае, если лошадь движется по кругу направо, то упражнение Паучок выполняется зеркально (то есть с упором на левую ногу).

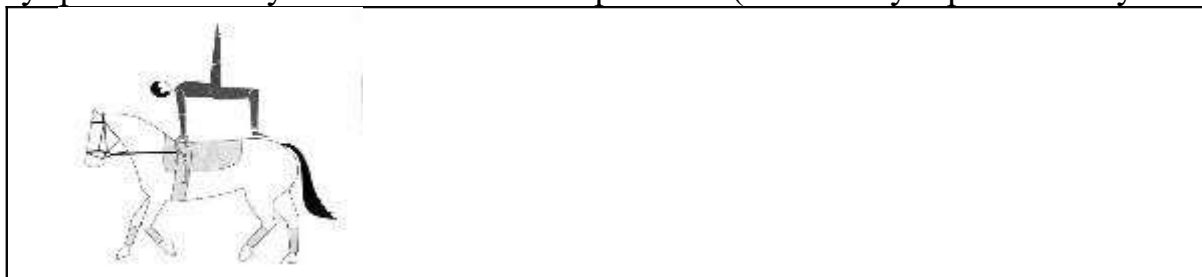

2. Сущность упражнения:

- гармония с лошастью;
- баланс и положение.

3. Базовые оценки:

10		<p>Голова, плечи, спина и бедро опорной ноги образуют прямую линию Левая нога поднята вертикально вверх Плечи расположены над ручками гурты Плечи и бедра вольтижера параллельны осям плеч и бедер лошади</p>
8		<p>Голова, плечи, спина и бедро опорной ноги образуют прямую линию Угол между левой ногой и вертикалью менее 45° Плечи расположены над ручками гурты Плечи и бедра вольтижера параллельны осям плеч и бедер лошади</p>

6		Голова, плечи, спина и бедро опорной ноги образуют прямую линию Угол между левой ногой и вертикалью более 45° Плечи расположены над ручками гурты Плечи и бедра вольтижера параллельны осям плеч и бедер лошади
5		Голова, плечи, спина и бедро опорной ноги не образуют прямую линию

4. Вычеты:

Вычет	Описание	Код
до 1 балла	Отклонения ноги от вертикали в сторону Плечи и бедра не параллельны оси плеч и бедер лошади	
1 балл	За каждый счет недодержанный до 4-х. Отсчет начинается с момента фиксации упражнения	С
до 2 баллов	Неполный контакт стопы опорной ноги со спиной лошади (отрыв пятки или носка) Плечи расположены не над ручками гурты Неестественное положение головы (голова запрокинута назад или подбородок прижат к груди) За грубое воздействие на лошадь	НН
2 балла	Однократное повторное касание лошади (Код комментария) Подъем правой ноги Подъем ноги из положения «обратная скамейка»	Р

Статья XIV-21. *Планка лицом вперед (упор лежа)*

1. Механика:

Упражнение начинается из положения седа лицом вперед махом прямыми ногами на круп лошади и заканчивается седом лицом вперед. Упражнение выполняется с опорой на две руки и натянутые носки (тыльная сторона стопы) двух ног. Руки находятся на верхней части ручек гурты. Тело вольтижера расположено лицом вниз и формирует прямую линию от точки опоры ног до головы. Голова является продолжением продольной оси тела, взгляд направлен вперед. Статическая часть упражнения должна быть зафиксирована 4 счета.



2. Сущность упражнения:

Гармония с лошадью Баланс и положение

3. Базовые оценки:

10		Тело вольтижера вытянуто относительно продольной оси лошади, руки напряжены и выпрямлены, располагаются на верхней части ручек. Плечи находятся над ручками гурты. Прямая ось проходит через голову, тело и ноги. Ноги касаются лошади только натянутыми носками (тыльная сторона стопы).
7		Нарушение прямой оси тела, проходящей через голову, тело и ноги, которое может выражаться как в излишнем прогибе спины, так и в поднятии таза относительно прямой оси.
5		Значительное нарушение прямой оси тела, проходящей через голову, тело и ноги, которое может выражаться как в значительном прогибе спины, так и в чрезмерном поднятии таза относительно прямой оси.

4. Вычеты:

Вычет	Описание	Код
1 балл	За каждый счет недодержанный до 4-х. Отсчет начинается с момента фиксации упражнения	С
до 2 баллов	(Голова не является продолжением позвоночника) Неестественное положение головы Плечи расположены не над ручками гурты Руки не выпрямлены За грубое воздействие на лошадь	НН
2 балла	Руки располагаются не на верхней части ручек гурты Касание лошади или пада коленями	

Статья XIV-22. Планка лицом назад (обратный упор лежа)

1. Механика:



Упражнение начинается из седа лицом назад спортсмен соединяет ноги на крупе, после чего поднимает таз и заканчивается седом лицом назад. Упражнение выполняется с опорой на две руки и стопы (пятки) двух ног, носки натянуты. Руки находятся на верхней части ручек гурты. Тело вольтижера расположено лицом вверх и формирует прямую линию от носков ног до головы. Голова является продолжением продольной оси тела. Статическая часть упражнения должна быть зафиксирована 4 счета.



2. Сущность упражнения:

- гармония с лошастью;
- баланс и положение.

3. Базовые оценки:

10		Тело вольтижера вытянуто относительно продольной оси лошади, руки напряжены и выпрямлены, располагаются на верхней части ручек. Плечи находятся над ручками гурты. Прямая ось проходит через голову, тело и ноги. Ноги касаются лошади только стопами (пятками). Носки натянуты.
7		Нарушение прямой оси тела, проходящей через голову, тело и ноги, которое может выражаться как в излишнем прогибе спины, так и в опускании таза относительно прямой оси.
5		Значительное нарушение прямой оси тела, проходящей через голову, тело и ноги, которое может выражаться как в значительном прогибе спины, так и в опускании таза относительно прямой оси.

4. Вычеты:

Вычет	Описание	Код
1 балл	За каждый счет недодержанный до 4-х. Отсчет начинается с момента фиксации упражнения	С
до 2 баллов	(Голова не является продолжением позвоночника) Неестественное положение головы Плечи расположены не над ручками гурты Руки не выпрямлены За грубое воздействие на лошадь	НН
2 балла	Руки располагаются не на верхней части ручек гурты Касание пада тазом	

Статья XIV-23. *Мах из седа лицом вперед ноги сомкнуты*

1. Механика:

Из седа лицом вперед вытянутые ноги делают мах вверх до достижения стойки на руках (ноги сомкнуты), руки выпрямлены для достижения максимального подъема. Без прерывания движения в точке максимального подъема вольтижёр мягко возвращается в сед лицом вперед.

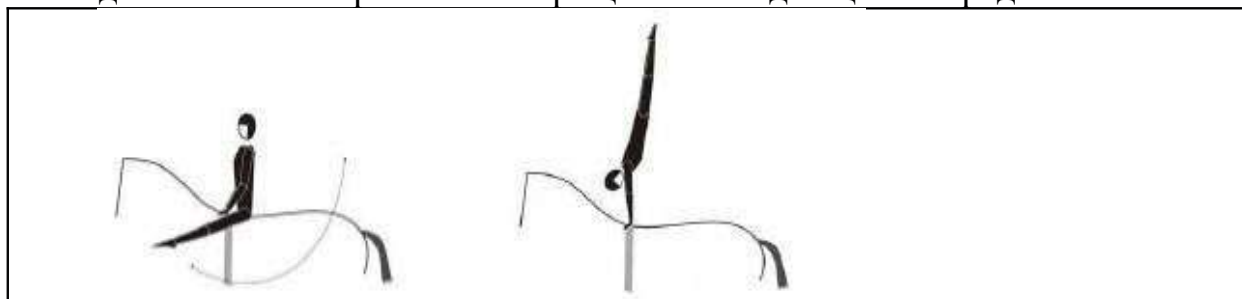

Замечание: прямая ось через тело, достигающая вертикали, является оптимальной механикой данного упражнения. Прямая проходит через все тело – от рук до ног. Прямая ось является главным критерием для судейства. Изогнутая спина является ошибкой механики упражнения и создает неверное впечатление о высоте маха.

2. Сущность упражнения:

- гармония с лошадью;
- правильная координация всех фаз упражнения;
- положение и высота подъема центра тяжести.

3. Базовые оценки:

10		Прямое по оси тело от рук до ступней (ноги вместе), угол между осью тела и линией спины лошади достигает 90° (стойка на руках). Руки максимально выпрямлены. Мягкое и по центру опускание в сед.
8		Прямое по оси тело от рук до ступней (ноги вместе), угол между осью тела и линией спины лошади достигает 90°. Опора только на руки, руки согнуты. Мягкое и по центру опускание в сед.
7		Прямое по оси тело от плеч до ступней, угол между осью тела и осью спины лошади составляет 45°. Руки максимально выпрямлены. Мягкое и по центру опускание в сед.
5		Прямое по оси тело от плеч до ступней, угол между осью тела вольтижёра и верхней линией лошади составляет 20°. Руки согнуты в течение всего упражнения. Мягкое и по центру опускание в сед.

4. Вычеты:

Вычет	Описание	Код
1 балл	Ноги не вместе в максимальной точке подъема упражнения	LA
до 2 баллов	Изогнутая (выгнутая или прогнутая) спина в зависимости от степени тяжести ошибки	AB
	Не прямое по оси тело от плеч до ступней	X
	Недостаточное выпрямление рук	A
	Прерывание движения	INT
до 3 баллов	За грубое воздействие на лошадь	НН
		Падение на шею лошади (в том числе намеренный выход в стойку на плече)

Статья XIV-24. *Ножницы лицом вперед*

1. Механика:

Движение в упражнении «ножницы» – это вращение вокруг вертикальной оси тела с одновременным махом обеими ногами.

Из положения седа лицом вперед натянутые ноги делают мах вверх для выхода практически в стойку на руках. Руки выпрямлены для достижения максимального подъема центра тяжести. Не прерывая этого движения, таз поворачивается влево на четверть оборота, так, чтобы ноги немного сдвинулись относительно друг друга, оставаясь на одинаковом расстоянии от

земли в точке максимального подъема. Первая часть упражнения завершается мягкой и плавной посадкой в сед лицом назад.

Особые условия: в случае, если лошадь движется по кругу направо, то упражнение «Ножницы лицом вперед» выполняется зеркально (то есть таз поворачивается вправо на четверть оборота).

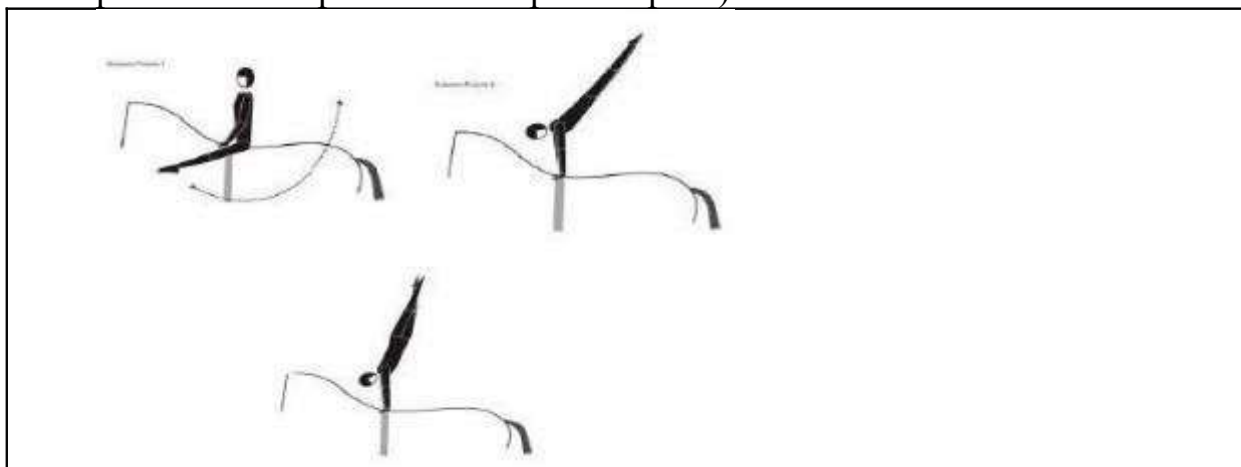



Замечание: прямая ось через тело, достигающая вертикали, является оптимальной механикой данного упражнения. Прямая проходит через все тело – от рук до ног. Прямая ось является главным критерием для судейства. Изогнутая спина является ошибкой механики упражнения и создает неверное впечатление о высоте ножниц.

2. Сущность упражнения:

- гармония с лошадью;
- правильная координация всех фаз упражнения;
- положение и высота подъема центра тяжести.

3. Базовые оценки:

10		Правильная техника (таз повёрнут на четверть в точке максимального подъема) и достигнуто положение, близкое к стойке на руках.
8		Правильная техника (таз повернут на четверть в точке максимального подъема) и достигнуто положение корпуса, близкое к вертикали. Опора только на руки, руки согнуты.
7		Прямая ось тела под углом 45° и правильная техника (таз повернут на четверть в точке максимального подъема). Руки могут быть слегка согнуты.

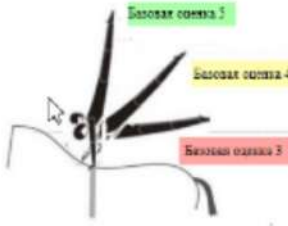
5		Прямая ось горизонтально расположенного тела и правильная техника (таз повернут на четверть в точке максимального подъёма).
5		Без активного движения ножиц (смена ног в верхней точке подъема с разворотом таза) - «пропеллер»
5		Ноги находятся далеко относительно друг друга в точке максимального подъема
5		Отсутствует поворот на четверть в точке максимального подъёма
0		Поворот при исполнении ножиц осуществлен в неправильном направлении

4. Вычеты:

Вычет	Описание	Код
до 2 баллов	Изогнутая (выгнутая или прогнутая) спина в зависимости от степени тяжести ошибки	AB
	Не прямое по оси тело от плеч до ступней	X
	Приземление не по центру или далеко назад	OC
	Прерывание движения	INT
	Недостаточное выпрямление рук	A
	Увеличение высоты за счёт использования мышечной силы вместо энергии маха	MX
	За грубое воздействие на лошадь	NN
до 3 баллов	Преждевременный поворот таза до подъема ЦТ	
	Падение на шею лошади	

Статья XIV-25. *Мах из седла лицом назад, ноги не сомкнуты*

1. Механика:

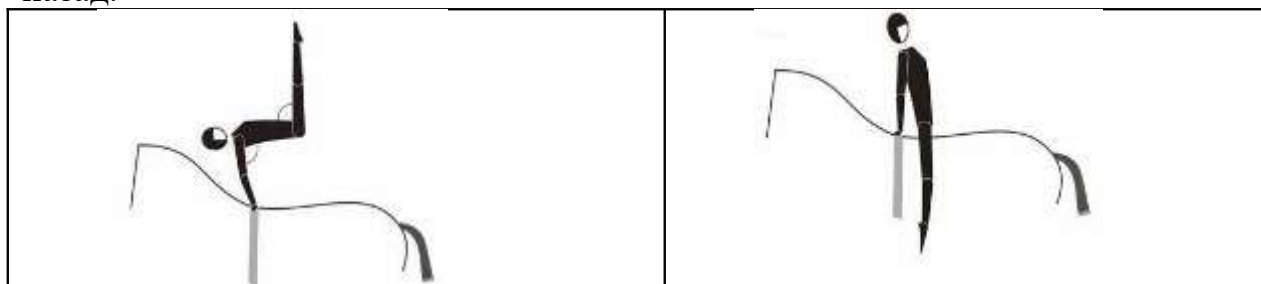

Из седла лицом назад спортсмен делает мах вверх вытянутыми ногами, достигая одновременно бёдрами и ступнями максимальной высоты. Руки выпрямлены для достижения максимального подъёма, угол между руками и туловищем максимально возможный. В высшей точке подъема ноги находятся на ширине плеч. Упражнение завершается мягким приземлением в сед лицом назад.



2. Сущность упражнения:

- гармония с лошадью;
- правильная координация всех фаз упражнения;
- положение и высота подъема центра тяжести.

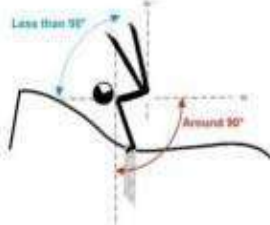
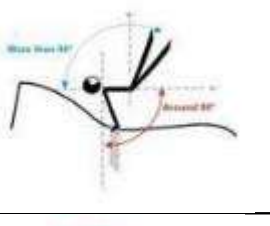
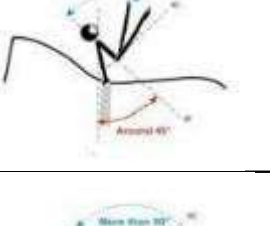
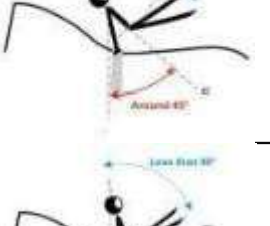
3. Базовые оценки:

10		Угол между вертикальной осью и туловищем около 90°, угол между ногами и туловищем менее 90°
9		Угол между вертикальной осью и туловищем около 90°, а между туловищем и ногами больше 90°
8		Угол между вертикальной осью и туловищем около 45°, а между туловищем и ногами меньше 90°
7		Угол между вертикальной осью и туловищем около 45°, угол между туловищем и ногами больше 90°
6		Угол между вертикальной осью и туловищем около 20°, а между туловищем и ногами меньше 90°
5		Угол между вертикальной осью и туловищем около 20°, а между туловищем и ногами больше 90°

4. Вычеты:

Вычет	Описание	Код
до 1 балла	В ОП Тест 4 неправильный соскок внутрь	
1 балл	Ноги вместе в высшей точке маха	
до 2 баллов	Приземление не по центру или далеко назад Выгибание живота вверх с целью визуального увеличения высоты подъёма Достижение высоты подъёма за счёт мышечной силы, а не за счёт маха За грубое воздействие на лошадь	МХ НН

Статья XIV-26. *Ножницы лицом назад*

1. Механика:

Из седа лицом назад спортсмен делает мах вверх вытянутыми ногами, достигая одновременно бёдрами и ступнями максимальной высоты. Руки выпрямлены для достижения максимального подъема, угол между руками и туловищем максимально возможный. Без прерывания в движении бедра поворачиваются направо, чтобы ноги сместились относительно друг друга и пересеклись в точке максимального подъёма. Ноги вольтижера описывают высокую дугу, при этом ступни находятся на одинаковом расстоянии от земли. Упражнение завершается мягким приземлением в сед лицом вперед.

Особые условия: в случае, если лошадь движется по кругу направо, то упражнение «Ножницы лицом вперед» выполняется зеркально (то есть бедра поворачиваются налево).





2. Сущность упражнения:

- гармония с лошадыю;
- правильная координация всех фаз упражнения;
- положение и высота подъема центра тяжести.

3. Базовые оценки:

10		Угол между вертикальной осью и туловищем около 90°, угол между ногами и туловищем менее 90°
9		Угол между вертикальной осью и туловищем около 90°, а между туловищем и ногами больше 90°
8		Угол между вертикальной осью и туловищем около 45°, а между туловищем и ногами меньше 90°

7		Угол между вертикальной осью и туловищем около 45°, угол между туловищем и ногами больше 90°
6		Угол между вертикальной осью и туловищем около 20°, а между туловищем и ногами меньше 90°
5		Угол между вертикальной осью и туловищем около 20°, а между туловищем и ногами больше 90°
0		Поворот при исполнении ножиц осуществлен в неправильном направлении

4. Вычеты:

Вычет	Описание	Код
до 2 баллов	Приземление не по центру или далеко назад	ОС
	Выгибание живота вверх с целью визуального увеличения высоты подъёма	
	Достижение высоты подъёма за счёт мышечной силы, а не за счёт маха	МХ
	За грубое воздействие на лошадь	НН
до 3 баллов	Вращение не закончено до приземления в сед лицом вперед	ЛТ
	Падение на локти/ шею лошади	

Статья XIV-27. *Соскок внутрь*

1. Механика:

Упражнение выполняется из положения бокового седа внутрь, при этом, плечи и взгляд спортсмена направлены вперед. Спортсмен берётся за внутреннюю ручку гурты обеими руками, после чего принимает положение виса-упора на прямых руках. Голова, тело и ноги спортсмена находятся на прямой линии и вектор движения соскока направлен к задним ногам лошади. Плечи спортсмена параллельны плечам лошади и расположены над гуртой. Не прерывая движения, спортсмен выполняет толчок двумя руками одновременно от ручки гурты и приземляется к задним ногам лошади. Приземление происходит на две ноги одновременно, тело вольтижера вертикально, прямые руки вперед.

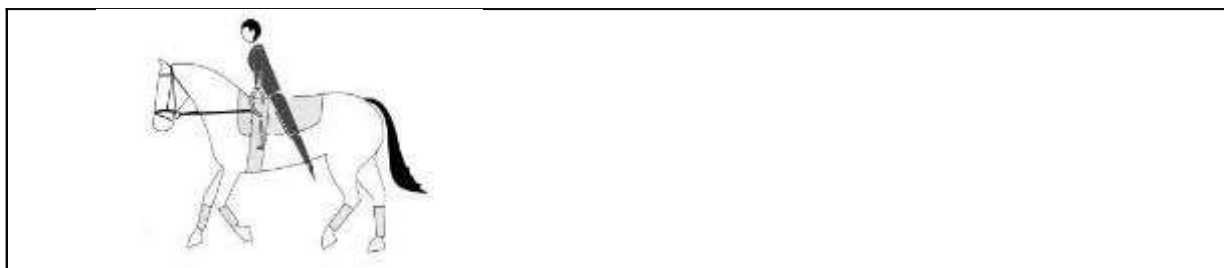

2. Сущность упражнения:

- гармония с лошастью;
- напряженность тела и форма упражнения;
- безопасность и баланс приземления.

3. Базовые оценки:

10		Правильная механика упражнения: в момент виса-упора на руках спортсмен демонстрирует тело на прямой линии, проходящей от плеч до натянутых стоп. Правильная механика отталкивания и приземление.
7		В момент виса-упора на руках плечи находятся над гуртой, но спортсмен не демонстрирует прямой линии проходящей от плеч до натянутых стоп. Показано отталкивание от ручки гурты и правильное приземление.
5		Отсутствует вис-упор на руках и/или отталкивание от ручки гурты. Правильное приземление.

4. Вычеты:

Вычет	Описание	Код
до 1 балла	Приземление не на 2 ноги Приземление не в направлении задних ног	
1 балл	Разворот корпуса внутрь или наружу в момент виса-упора	
до 2 баллов	Задержка в движении За некорректное приземление	INT OD/TG

Соскок, выполненный с помощью помощника спортсмена коэффициент 0,5.

Статья XIV-28. *Соскок махом*

1. Механика:

Из позиции седа лицом вперёд вольтижёр выполняет мах прямыми ногами до достижения позиции стойки на руках, руки выпрямлены для достижения максимальной высоты подъёма центра тяжести. Достигнув высшей точки, вольтижёр отталкивается от ручек гурты в направлении задних ног лошади двумя руками одновременно, придавая телу дополнительную высоту подъёма. Упражнение заканчивается мягким приземлением спортсмена лицом вперёд на две ноги одновременно внутрь или наружу относительно лошади в зависимости от выполняемого теста.







Замечание: прямая ось через тело, достигающая вертикали, является оптимальной механикой данного упражнения. Прямая проходит через всё тело – от рук до ног. Прямая ось является главным критерием для судейства. Изогнутая спина является ошибкой механики упражнения и создает неверное впечатление о высоте маха.

2. Сущность упражнения:

- гармония с лошастью;
- правильная координация всех фаз упражнения;
- положение и высота подъема центра тяжести.

3. Базовые оценки:

10		Прямая ось тела от рук до сомкнутых ног вертикальна. Руки максимально выпрямлены. Спортсмен толчком рук набирает дополнительную высоту в фазе полёта. Мягкое и правильное приземление.
9		Прямая ось от рук до сомкнутых ног с углом почти 90° к горизонтальной линии лошади, без визуального набора дополнительной высоты в фазе полета.
7		Прямая ось, проходящая от плеч к сомкнутым ногам, находящаяся под углом 45° к корпусу лошади. Руки выпрямляются после достижения наивысшей высоты подъёма тела. Мягкое и правильное приземление.
5		Прямая ось, проходящая от плеч до сомкнутых ног, находящаяся под углом 20° к корпусу лошади. Руки согнуты на протяжении всего времени выполнения упражнения. Мягкое и правильное приземление.

4. Вычеты:

Вычет	Описание	Код
1 балл	Ноги не сомкнуты всё время исполнения упражнения	LA
до 2 баллов	Прогнутая или выгнутая спина	AB
	Не прямое по оси тело от плеч до ступней	X
	Недостаточное выпрямление рук	A
	Прерывание движения	INT
	Приземление не в направлении задних ног лошади	

	За некорректное приземление	OD/TG
до 3 баллов	Падение на шею лошади	

Статья XIV-29. Фланк (1-ая часть)

1. Механика:

Прямая ось туловища близкая к вертикали, является сущностью оптимальной механики данного упражнения. Прямая линия от кистей рук до стоп – главный объект для оценки.

Из седа лицом вперёд, спортсмен делает мах назад-вверх прямыми ногами до достижения положения стойки на прямых руках. Без перерыва в движении в точке максимального подъема бедра резко «складываются» так, что ноги приходят почти в вертикальное положение, создавая «пике», во время которого бедра на мгновение находятся на уровне гурты (над ней). Спортсмен мягко опускается в положение бокового седа внутрь, при этом контакт с лошастью начинается с правой ноги.

В группах после седа, правая нога переносится направо через шею лошади как мах мельницы.

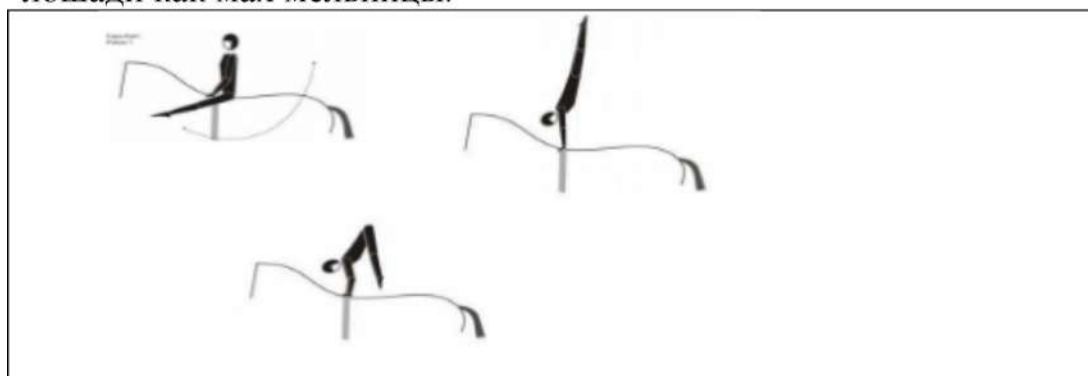

2. Сущность упражнения:

- гармония с лошастью;
- правильная координация всех фаз упражнения;
- положение и высота подъема центра тяжести.

3. Базовые оценки:

10		Прямая ось тела от рук до сомкнутых ног вертикальна. Руки максимально выпрямлены. Мягкая и правильная посадка в боковой сед внутрь.
7		Прямая ось, проходящая от плеч к сомкнутым ногам, находящаяся под углом 45° к корпусу лошади. Руки выпрямляются после достижения наивысшей высоты подъема тела. Мягкая и правильная посадка в боковой сед внутрь.

5		<p>Прямая ось, проходящая от плеч до сомкнутых ног, находящаяся под углом 20° к корпусу лошади. Руки согнуты на протяжении всего времени выполнения упражнения.</p>
---	---	---

4. Вычеты:

Вычет	Описание	Код
до 0,5 балла	В групповом тесте - некорректная демонстрация переноса ноги	
1 балл	Ноги не сомкнуты всё время исполнения упражнения	LA
до 2 баллов	<p>Изогнутая (выгнутая или прогнутая) спина в зависимости от степени тяжести ошибки</p> <p>Недостаточное выпрямление рук</p> <p>Поворот бёдер до прихода в боковой сед</p> <p>Прерывание движения</p> <p>За грубое воздействие на лошадь</p>	<p>AB</p> <p>A</p> <p>MX</p> <p>INT</p> <p>NN</p>
до 3 баллов	Падение на шею лошади	

Статья XIV-30. Фланк (2-ая часть)

1. Механика:

Из бокового седа внутрь спортсмен выполняет мах назад прямыми, сомкнутыми ногами до достижения позиции стойки на прямых руках. В позиции стойки на руках, спортсмен толкается в направлении задних ног лошади двумя руками от ручек гурты, придавая телу дополнительную высоту. Максимально пролетев по дуге приземляется с внешней стороны от лошади лицом вперед, на обе ноги.

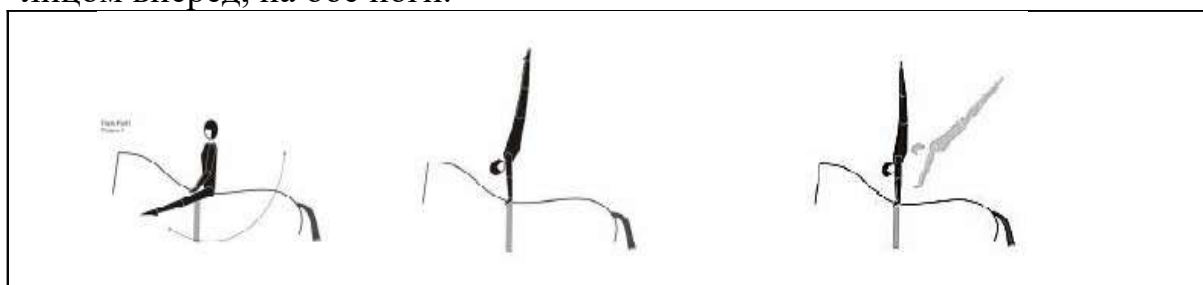





Замечание: прямая ось через тело, достигающая вертикали, является оптимальной механикой данного упражнения. Прямая проходит через всё тело – от рук до ног. Прямая ось является главным критерием для судейства. Изогнутая спина является ошибкой механики упражнения и создает неверное впечатление о высоте маха.

2. Сущность упражнения:

- гармония с лошадью;
- правильная координация всех фаз упражнения;
- положение и высота подъема центра тяжести.

3. Базовые оценки:

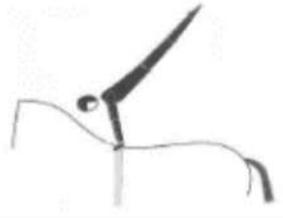
10		<p>Прямая ось туловища от рук до сомкнутых ног, расположенная под углом 90° к корпусу лошади. Показан дополнительный набор высоты в фазе полёта.</p>
----	---	--

9		Прямая ось от рук до сомкнутых ног с углом почти 90° к горизонтальной линии лошади, без визуального набора дополнительной высоты в фазе полета.
7		Прямая ось туловища от плеч до сомкнутых ног, расположенная под углом 45° к корпусу лошади.
5		Прямая ось туловища от плеч до сомкнутых ног, расположенная под углом 30° к корпусу лошади.

4. Вычеты:

Вычет	Описание	Код
до 1 балла	Мах назад из положения бокового седа внутрь выполняет только одна нога Приземление не на две ноги	
до 2 баллов	Изогнутая (выгнутая или прогнутая) спина в зависимости от степени тяжести ошибки Не прямое по оси тело от плеч до ступней Приземление не в направлении задних ног лошади За некорректное приземление	AB X OD/TG
2 балла	Удержание за ручки всё время до приземления	

Статья XIV-31. Произвольная программа (III)

В произвольной программе спортсмены имеют возможность показать свое мастерство. Спортсмены могут выполнить оригинальную программу в силу своих способностей, идей, навыков и умений.

Оценка произвольной программы в зависимости от исполняемого теста может включать в себя оценку лошади, оценку артистизма, оценку техники и оценку технических упражнений. Оценка техники в зависимости от исполняемого теста состоит либо только из оценки исполнения, либо из оценки исполнения и оценки сложности.

Выступление в произвольной программе начинается с момента касания вольтижером ручек гурты, пада или корпуса лошади и заканчивается с истечением лимита времени. Судейство заканчивается, когда последний вольтижер коснулся земли после финального соскока.

Каждое упражнение (статическое или динамическое) включая соскок выполненное до истечения лимита времени, оценивается по параметрам техники и артистизма.

Упражнения или соскоки, исполняемые в момент истечения времени, также оцениваются по параметрам техники и артистизма, а упражнения и соскоки, начатые после истечения лимита времени, оцениваются только в

«исполнении», включая выставление вычетов, но не оцениваются в «сложности» и в «артистизме».

При выполнении упражнений или соскоков после истечения лимита времени, предусмотрен вычет из оценки за артистизм.

1. Структура произвольных упражнений.

Произвольные упражнения – это самостоятельно определяемые упражнения, соответствующие требованиям правил по вольтижировке и законам биомеханики.

1.1. Статические упражнения (СУ)

Упражнение является статическим, когда центр тяжести (ЦТ) вольтижера не перемещается относительно лошади. Под словом «центр тяжести» следует понимать большинство точек масс вольтижера.

В вольтижировке группы и пары статическим является упражнение, при котором центр тяжести всех спортсменов не перемещается относительно лошади.

Требования к СУ:

- центр тяжести вольтижера/вольтижеров не перемещается;
- сохраняется равновесие;
- упражнение зафиксировано в течение 3 темпов галопа или 3 шагов лошади (на неподвижной лошади – в течение 3 секунд);
- упражнение выполнено в гармонии с движениями лошади.

1.2. Динамические упражнения (ДУ)

Динамическое упражнение – это контролируемое движение, при котором центр тяжести вольтижера или большинство центров масс перемещаются относительно лошади. ДУ выполняются за счет мышечной силы и кинетической энергии движения.

Требования к ДУ:

- центр тяжести вольтижера/вольтижеров перемещается;
- условием контроля ДУ является прохождение спортсменом перпендикулярного положения относительно площади опоры и правильное направление поступательного движения.

1.3. Все упражнения произвольной программы делятся на следующие уровни сложности:

R (risk) – упражнение повышенного уровня сложности

D (difficult) – сложное упражнение

M (medium) – упражнение среднего уровня

E (easy) – легкое упражнение

Упражнение-переход – это упражнение, требующееся вольтижеру для перехода из одного положения в другое.

2. Общие требования к ПП

Произвольная программа групп может состоять из одиночных, двойных и тройных упражнений. Максимальное количество спортсменов, находящихся одновременно на лошади, три. По крайней мере, один вольтижер во время ПП должен сохранять контакт с лошастью. Каждый спортсмен должен выполнить как минимум одно упражнение.

Временное ограничение ПП групп – 4 минуты.

Вычеты за неполную группу в ПП – 1 балл из оценки за артистизм.

Вычет за невыполнение спортсменом ни одного упражнения в ПП – 1 балл из оценки за артистизм.

В групповых соревнованиях без вычета разрешается 1 заскок и 1 соскок, выполненный с помощью спортсмена/помощника спортсмена, не находящегося в этот момент на лошади. Вычет за каждый дополнительный заскок и/или соскок с помощью спортсмена / помощника спортсмена, не находящегося в этот момент на лошади, будет составлять 0,5 балла из общей оценки за артистизм.

ПП пар выполняется двумя спортсменами. Во время выступления оба спортсмена должны сохранять контакт с лошастью, и/или гуртой, и/или падом, и/или между собой (кроме прыжков).

ПП индивидуальной программы выполняется одним спортсменом.

Все вольтижеры, выступающие на одной лошади в рамках одной разминки выбегают на арену вместе.

3. Оценка техники.

Оценка техники – состоит из оценки «исполнения» и «сложности».

3.1. Оценка исполнения.

Максимальная оценка – 10 баллов, оценки могут записываться с десятичными долями. Окончательная оценка округляется до 3-го знака после запятой.

Судейство исполнения начинается с момента, когда первый вольтижер коснулся ручек, пада или лошади и заканчивается вместе с касанием земли последнего вольтижера после финального соскока.

При выставлении оценки за исполнение произвольного упражнения обращают внимание на:

- механику;
- точность и корректность форм упражнения;
- безопасность и баланс всех элементов упражнения;
- форму и контроль тела, позицию и натянутость тела;
- непрерывность, и переходы между упражнениями;
- объем: высота, ширина, амплитуда упражнения;
- соответствие упражнения биомеханике движения лошади.

Во всех видах ПП должна использоваться система вычетов.

3.1.1. Система вычетов

За каждое упражнение, выполненное не идеально (на 10 баллов), должен быть добавлен вычет от 1 до 10 баллов.

Если между двумя упражнениями есть упражнение с меньшим уровнем сложности, чем E (easy) – упражнение-переход, за него может быть поставлен вычет. Этот вычет может быть добавлен к вычету за следующее упражнение, либо записан отдельно. То же самое относится к прерыванию исполнения (слишком долгому перерыву между упражнениями).

3-5 баллов	За средние ошибки
6-10 баллов	За крупные ошибки
10 баллов	Срыв упражнения, негативно отразившийся на комфорте лошади

За упражнения, выполненные при участии помощника спортсмена, применяется вычет 5 баллов за текущее упражнение, он учитывается для подсчета среднего вычета.

Из всех вычетов за исполнение вычисляется средний вычет – сумма вычетов делится на количество всех исполненных упражнений (E-, M-, D- и R-упражнения).

Невыполненные упражнения и падения не должны подсчитываться в общее число упражнений, которые учитываются для подсчета среднего вычета.

3.2. Приземление

Приземления должны быть контролируемые, в балансе.

Требования к хорошему приземлению и поглощению импульса от приземления:

- центр тяжести находится над площадью опоры (стопы вольтижера);
- вес спортсмена распределен равномерно на всю стопу;
- колени и стопы направлены вперед;
- колени слегка согнуты;
- позвоночник в естественном вертикальном положении;
- верхняя часть тела слегка согнута вперед в фазе поглощения приземления, прежде чем вернуться к естественной вертикальной позиции;
- руки могут двигаться вперед перед грудью для достижения равновесия;
- после соскока вольтижер бежит в направлении движения лошади или в направлении соответствующем механике соскока.

3.2.1. Вычеты за неправильную механику соскока:

до 5 баллов	За некорректное приземление
-------------	-----------------------------

3.3. Падения.

Падения – это неконтролируемое движение, которое может возникать при выходе исполнения упражнения из-под контроля.

Падения записываются в протоколах (обозначение – F) и наказание за них делается с помощью неусредняемых вычетов (вычет делается из оценки за исполнение).

3.3.1. Категории падений и размер вычетов:

Категория падения	Описание	Индивидуальный вычет	Парный вычет	Групповой вычет
Падение уровня 1А	Незапланированный случай, в котором все вольтижеры быстро и бесконтрольно оказываются на земле по причине	2,0	2,0	2,0

	потери равновесия. Вольтижёры не способны держать равновесие на двух ногах (без контакта с лошадью/амуницией) в течение или в конце выступления. Лошадь пуста. Один вычет для всех участвующих вольтижёров.			
Падение уровня 1Б	Незапланированный случай, в котором один вольтижёр в паре/ один или два вольтижёра в группе быстро и с потерей равновесия падает на землю и не способен держать равновесие на двух ногах (без контакта с лошадью, амуницией или вольтижёром на лошади). Лошадь не пуста. Один вычет для всех участвующих вольтижёров.	---	1,0	1,0
Падение уровня 2А	По причине потери равновесия, все вольтижёры падают на землю, но держат равновесие на двух ногах без контакта с лошадью / амуницией в течение или в конце выступления. Лошадь пуста. Один вычет для всех участвующих вольтижёров.	1,0	1,0	1,0
Падение уровня 2Б	По причине потери равновесия, один вольтижёр в паре/ один или два вольтижёра в группе падают на землю но держат равновесие на двух ногах без контакта с лошадью / амуницией / вольтижёром(ами) на лошади во время или в конце выступления. Лошадь не пуста. Один вычет для всех участвующих вольтижёров.	---	0,6	0,4
Падение уровня 3	По причине потери баланса, вольтижёр быстро соскакивает с лошади, однократно/неоднократно касается земли только ногами, в то же время сохраняя контакт с лошадью / гуртой / падом / другим вольтижёром на лошади и выполняет заскок на лошадь. Соскок-заскок вследствие потери баланса.	0,6	0,6	0,4
Падение уровня 4	После соскока вольтижёр не способен удерживать равновесие на двух ногах и касается земли другими частями тела. (добавляется вычет за плохую механику соскока)	0,4	0,4	0,1

Время, музыка и звонок при падениях

- в индивидуальных соревнованиях, когда вольтижер теряет контакт с лошадью, время и музыка останавливаются без звонка. Выступление должно быть продолжено в течение 30 секунд;

- в парных соревнованиях, когда все вольтижёры потеряли контакт с лошадью – лошадь пуста, время и музыка останавливаются без звонка. Выступление должно быть продолжено в течение 30 секунд;

- если вольтижер не способен продолжить выступление немедленно после падения, подается звонок, время и музыка останавливается и выступление прерывается. Выступление может быть продолжено в течение 30 секунд после сигнала для продолжения.

3.2. Оценка сложности.

Максимальная оценка – 10 баллов. Оценка может быть записана с десятистыми долями.

Судейство сложности начинается с момента касания гурты, пада или лошади первым вольтижёром и заканчивается вместе с лимитом времени.

Сложность упражнения зависит от требований нижеперечисленных условий:

- координация;
- баланс;
- гармония с лошадью;
- безопасность и количество точек опоры;
- сила;
- гибкость.

Не оцениваются следующие упражнения:

- статические упражнения, выдержанные менее 3 счетов;
- упражнения, начатые после истечения лимита времени;
- упражнения из ОП заскок в сед лицом вперед, базовый сед, скамейка, ласточка, стойка на ногах с положением рук в стороны на уровне глаз, махи/ножницы/фланки;
- упражнения, исполненные на непредусмотренном аллюре;
- повтор любого из исполненных упражнений;
- заскоки и соскоки выполненные с помощью помощника спортсмена, не находящегося на лошади.

4. Упражнения R в индивидуальных соревнованиях ПП.

Категория упражнений D повышается до R (risk) в случаях:

- если упражнение изменено из существующего D-упражнения, но выполняется с большим уровнем сложности. Пример: сальто – упражнение категории D, но сальто с двумя оборотами становится упражнением категории R;
- изменения существующих D-упражнений, сложность которых не может быть повышена. Пример: стойка на одной руке;
- если продемонстрировано несколько D-упражнений сразу друг за другом, причём одно упражнение является основой для другого.

На неподвижной лошади в оценку сложности оценивается только одно R-упражнение, категория остальных R-упражнений понижается до категории D.

4.1. Сложность упражнений в парах оценивается по следующим принципам:

- заскок и соскок каждого вольтижера;
- двойные упражнения (упражнения - поддержки);
- если было продемонстрировано два статических упражнения одновременно, то считается самое сложное из них;
- если было показано 1 статическое и 1 динамическое упражнение вместе, то каждое упражнение записывается и оценивается отдельно;
- если одновременно выполняется два динамических упражнения разной структуры: каждое упражнение получает отдельную оценку за сложность;
- если одновременно выполняется 2 динамических упражнения одинаковой структуры: записывается одно упражнение наивысшей сложности;
- одиночные упражнения на лошади не оцениваются с точки зрения сложности.

4.2. Сложность упражнений в группах оценивается по следующим принципам:

- заскок и соскок каждого вольтижера;
- одиночные, двойные, тройные упражнения (упражнения поддержки);
- если было продемонстрировано два или три статических упражнения одновременно, то считается самое сложное из них;
- если было показано статическое и динамическое упражнение вместе, то каждое упражнение записывается и оценивается отдельно;
- если одновременно выполняется два динамических упражнения разной структуры: каждое упражнение получает отдельную оценку за сложность;
- если одновременно выполняется 2 динамических упражнения одинаковой структуры: записывается одно упражнение наивысшей сложности



4.3. Тесты ПП

CVN Squad (соревнования групп)	ПП тест 1 FEI Squad Free Test 2	ПП тест 2 FEI Squad Free Test 1	ПП тест 3	
Время исполнения, максимум	4 мин	4 мин	4 мин	
Макс. кол-во упражнений для оценки сложности	25 упражнений	20 упражнений		
		максимум 6 статических тройных упражнений	максимум 6 статических тройных упражнений	
Сложные (D)	0,4 балла	0,5 балла	Сложность не учитывается.	
Средние (M)	0,3 балла	0,3 балла		
Легкие (E)	0,1 балла	0,1 балла		
Оценка техники	30% оценки сложности и 70% оценки исполнения.	30% оценки сложности и 70% оценки исполнения	0% оценки сложности и 100% оценки исполнения	
CVN PdD (соревнования пар)	ПП тест 4	ПП тест 5	ПП тест 6	ПП тест 7/7A
	FEI Pas-de-Deux Free Test 2 (for Seniors)	FEI Pas-de-Deux Free Test 1 (for Juniors)		
Время исполнения, максимум	2 мин	1 мин 30 сек	1 мин 30 сек	2 мин / 1 мин 30 сек
Макс. кол-во упражнений для оценки сложности	13 упражнений	10 упражнений	10 упражнений	
Сложные (D)	0,8 балла	1,0 балла	1,0 балла	Сложность не учитывается.
Средние (M)	0,4 балла	0,5 балла	0,5 балла	
Легкие (E)	0,0 баллов	0,0 баллов	0,2 балла	
Оценка техники	30% оценки сложности и 70% оценки исполнения	30% оценки сложности и 70% оценки исполнения	30% оценки сложности и 70% оценки исполнения	0% оценки сложности и 100% оценки исполнения
CVN (индивидуальные соревнования)	ПП тест 8 FEI Individual Free Test	ПП тест 9	ПП тест 10	
Время исполнения, максимум	1 мин	1 мин	1 мин	

Макс. кол-во упражнений для оценки сложности	10 упражнений	10 упражнений	
Рискованные (R)	1,3 балла	1,3 балла	Сложность не учитывается.
Сложные (D)	0,9 баллов	0,9 баллов	
Средние (M)	0,4 балла	0,4 балла	
Легкие (E)	0,0 баллов	0,2 баллов	
Оценка техники	30% оценки сложности и 70% оценки исполнения	30% оценки сложности и 70% оценки исполнения	0% оценки сложности и 100% оценки исполнения



Статья XIV-32. Оценка сложности упражнений III



1. Статические упражнения (СУ)







	Легкие (E)	Средние (M)	Сложные (D)	Рискованные (R)
1.1.	Упражнения седы: - все седы с любой ногой, бедро которой опущено, относятся к категории сложности E или M; - все седы с обеими ногами на уровне бедер или выше могут быть отнесены к категориям сложности M или D.			
1.1.-01	Сед лицом внутри/ наружу/ назад, руки свободны			
1.1.-02	Сед по-дамски вперед на спине руки свободны  Сед по-дамски лицом назад с поддержкой	Сед по-дамски лицом назад на спине руки свободны		
1.1.-03	Сед лицом вперед на спине, одна нога поднята вверх, с поддержкой рук или без 	Сед лицом назад на спине, одна нога поднята вверх, с поддержкой рук или без		
1.1.-04	Полушпагат с поддержкой рук или нет	Шпагат с поддержкой 	Шпагат без поддержки	







	Легкие (E)	Средние (M)	Сложные (D)	Рискованные (R)
1.2.	<p>Упражнения на коленях</p> <ul style="list-style-type: none"> - все упражнения на коленях на обеих ногах лицом вперед/назад на спине относятся к категории сложности E; - все упражнения на коленях на обеих ногах лицом внутрь/наружу на спине относятся к категории сложности E или M; - все упражнения на коленях на обеих ногах лицом вперед/назад на шее или крупе относятся к категории сложности M или D. 			
1.2.-01	<p>На коленях лицом вперед на спине, руки свободны</p> <p>На коленях внутрь/наружу на спине с поддержкой рук</p> <p>На коленях лицом назад на спине с поддержкой или без (ноги в ручках)</p>	<p>На коленях внутрь/наружу на спине без поддержки рук</p> <p>На коленях внутрь/наружу на шее без поддержки рук, ступня в ручке</p> <p>На коленях лицом назад на спине с поддержкой или без (ноги не в ручках)</p>	<p>На коленях внутрь/наружу на шее без поддержки рук, обе ступни перед гуртой</p> <p>На коленях в любом направлении на крупе без поддержки рук</p>	
1.2.-02	На коленях вперед/назад лицом с одной ногой на спине (стопа в ручке), руки свободны, другая нога вытянута вниз	На коленях назад/внутри/наружу лицом с одной ногой на спине, руки свободны, другая нога вытянута вниз		
1.2.-03		На коленях лицом назад с одной ногой на шее, руки свободны, другая нога вытянута низ		
1.2.-04	На коленях боком с одной ногой на спине, другой вытянутой на круп, с поддержкой одной рукой	<p>На коленях боком с одной ногой на спине, другой вытянутой на круп, руки свободны</p> <p>На коленях боком с одной ногой на спине, другой вытянутой на шею, руки свободны</p>		
1.2.-05	На коленях вперед/боком/назад с одной ногой на спине, другая нога приподнята или в сторону, с поддержкой одной рукой	На коленях назад с одной ногой на шее, другая нога приподнята или в сторону, без рук	На одном колене вперед/боком вторая нога поднята на уровень бедра или выше, без рук (нога не в ручке)	На одном колене назад вторая нога поднята на уровень бедра или выше, без рук (нога не в ручке)
1.2.-06	Принц во всех направлениях на спине, ступня в ручке	Принц во всех направлениях на спине, ступня не в ручке	Принц во всех направлениях на крупе, ступня в ручке	





	Легкие (E)	Средние (M)	Сложные (D)	Рискованные (R)
1.2.-07	Принц назад с одной ногой на шее, одна ступня на спине	Принц в любом направлении на шее, нога в ручке	Принц в любом направлении на шее, нога не в ручке	
1.3.	Упражнения стойки - упражнения стойки с одной или двумя точками опоры могут быть упражнениями сложности D или R (если нога в ручке гурты, то она имеет две точки опоры)			
1.3.-01	Стойка вперед на ногах на спине лошади (любое положение рук, кроме положения ОП)	Стойка вперед на ногах на гурте, одна или две ступни в ручках Стойка вперед на ногах одна ступня на спине, одна на верхней точке гурты	Стойка вперед на ногах одна нога на верхней линии гурты, вторая на шее Стойка вперед на крупе (обе ступни позади пада)	Стойка вперед на ногах, ноги сомкнуты, стоят на верхней линии гурты
1.3.-02		Стойка внутрь/наружу на ногах одна нога в ручке	Стойка внутрь/наружу на спине	
1.3.-03		Стойка на ногах на гурте, стопы в ручках Стойка на ногах назад одна нога в ручке, одна на спине Стойка на ногах назад, одна нога на холке, одна в ручке	Стойка назад на спине  Стойка на крупе лицом вперед	Стойка на ногах назад/бокком на крупе (обе ступни за падом)
1.3.-04		Стойка на ногах, ноги скрещены, вперед/назад, ноги в ручках	Стойка на ногах, ноги скрещены, любое направление, ноги не в ручках	
1.3.-05		Стойка на одной ноге в ручке гурты, вперед, другая нога поднята ниже горизонтального уровня	Стойка на одной ноге в ручке гурты, вперед, другая нога поднята на уровень горизонта или выше горизонтального уровня	Стойка на одной ноге в любом направлении на спине, ступни не в ручках, вторая нога поднята в горизонтальный уровень или выше.
1.3.-06			Стойка на одной ноге в ручке гурты, назад, другая нога поднята ниже горизонтального уровня	Стойка на одной ноге в ручке гурты, назад, другая нога поднята на уровень горизонта или выше горизонтального уровня



	Легкие (E)	Средние (M)	Сложные (D)	Рискованные (R)
1.3.-07	<p>Стойка во всех направлениях в петлях</p> 			
1.3.-08	<p>Стойка одна нога в петле в сторону/назад с поддержкой руками или руки свободны (другая нога опирается на лошадь)</p> 			
1.3.-09			Стойка боком внутрь/наружу, не опорная нога вытянута на круп	
1.3.-10			Мостик в любом направлении	Мостик в любом направлении одна рука или нога свободна
1.3.-11		Стойка на плече, на спине лошади, поддержка обеими руками (свечка)	<p>Стойка на плече, на спине лошади, поддержка одной рукой (свечка)</p> <p>Стойка на спине лошади на плече, руки не на гурте</p>	
1.3.-12			 <p>Стойка на плече на шее лошади обе руки держатся за гурту</p> <p>Стойка на плече на крупе, держась за пад</p>	Стойка на плече на шее лошади /на крупе, держась одной рукой за ручку, другая свободна



	Легкие (E)	Средние (M)	Сложные (D)	Рискованные (R)
1.3.- 13		 <p>Стойка на лопатках на спине, любое направление, поддержка обеими руками</p>	Стойка на лопатках на спине, любое направление, поддержка одной рукой за ручку, другая рука держится за пад	Стойка на лопатках на спине, любое направление, поддержка одной рукой за ручку, другая свободна
1.3.- 14			Стойка на лопатках на шее, поддержка обеими руками	Стойка на лопатках на шее поддержка одной рукой, другая свободна
1.3.- 15			 <p>Стойка на руках в ручках гурты, ноги в любой позиции</p> <p>Стойка на одной руке в ручке гурты, другая рука в контакте с лошадью, ноги в любой позиции</p>	Стойка на руках на верхних точках ручек и/или на спине, ноги в любой позиции.
1.3.- 16				Стойка на одной руке
1.3.- 17			Стойка на предплечьях (одна или обе руки держатся за ручки)	Стойка на предплечьях, руки не держатся за ручки
1.4.	<p>Скамейки и равновесия</p> <ul style="list-style-type: none"> - скамейки с опорой на обе руки и ноги относятся к уровню сложности E; - скамейки с опорой на обе руки и одну ногу относятся к уровню сложности M; - скамейки с опорой на одну руку и одну ногу относятся к уровню сложности D. 			
1.4.- 01		 <p>Обратная скамейка вперед на шее, одна нога вытянута вверх, с поддержкой обеими руками</p>		

	Легкие (E)	Средние (M)	Сложные (D)	Рискованные (R)
1.4.-02	 <p>Обратная скамейка на крупе с поддержкой</p>	<p>Обратная скамейка на крупе с поддержкой, одна нога вытянута вверх</p>	<p>Обратная скамейка на крупе с поддержкой одной рукой, одна нога вытянута вверх</p>	
1.4.-03	<p>Лжебильман вперед на спине лошади</p>	<p>Лжебильман назад на спине, ступня не в ручке</p>  <p>Бильман вперед на спине лошади</p>	<p>Бильман назад на крупе (ноги не в ручках)</p>	
1.4.-04	<p>Лжебильман в петле</p>	 <p>Бильман в петле в любом направлении (рука и нога примерно на уровне головы, локоть направлен вперед)</p>		
1.4.-05	 <p>Ласточка с опорой на две руки назад на шее лошади, поддержка руками за ручки гурты</p>	<p>Ласточка с опорой на две руки назад на шее лошади, поддержка рукой за ручку гурты</p>		
1.4.-06	 <p>Ласточка с опорой на две руки боком/назад на спине</p>	 <p>Ласточка назад на крупе (ноги не в ручке)</p>		
1.4.-07		 <p>Ласточка внутрь/наружу</p>		

	Легкие (E)	Средние (M)	Сложные (D)	Рискованные (R)
1.4.-08	 <p>Арабеск вперед/бокoм/назад в ручках, с поддержкой обеими руками</p>	<p>Арабеск вперед/бокoм/назад в ручках, с поддержкой одной рукой</p>	<p>Арабеск вперед/бокoм/назад в ручках, руки свободны</p>	
1.4.-09		 <p>Арабеск вперед на спине, с поддержкой одной или обеими руками</p>	<p>Арабеск вперед в ручке, руки свободны</p>	 <p>Арабеск в любом направлении на спине (крупe), руки свободны</p>
1.4.-10		<p>Арабеск назад на спине ступня в или на гурте, обе руки на крупe или паде</p>  <p>Арабеск назад на спине, нога в ручке, одна рука на крупe или паде</p>	 <p>Арабеск назад на спине ступня не в ручке, одна рука на крупe или паде</p>	
1.4.-11	 <p>Вертикальный шпагат в петле во всех направлениях, с поддержкой обеими руками</p>	 <p>Вертикальный шпагат назад на шее, с поддержкой обеими руками</p> <p>Вертикальный шпагат вперед на спине, с поддержкой одной рукой, двумя руками</p>	<p>Вертикальный шпагат назад (также на шее лошади), с поддержкой одной рукой</p> <p>Вертикальный шпагат назад руки на паде</p>	<p>Вертикальный шпагат, все направления, руки свободны</p>
1.4.-12			<p>Вертикальный шпагат внутрь/наружу, одна рука на ручке, другая на спине лошади, на паде</p>	

	Легкие (E)	Средние (M)	Сложные (D)	Рискованные (R)
1.4.- 13		Вертикальный шпагат в петле внутрь/наружу, с поддержкой одной рукой	Вертикальный шпагат в петле внутрь/наружу, руки свободны	
1.5.	Упражнения упоры			
1.5.- 01	 <p>Упор на спине, лицом к лошади</p>		 <p>Упор на спине, ноги в положении «уголок», внутрь/наружу</p>	
1.5.- 02	Упор на шее, лицом к лошади			
1.5.- 03		Упор углом вперед/назад в ручках	<p>Упор углом внутрь/наружу одна или две руки в ручках</p>  <p>Упор углом вперед/назад на верхней точке ручек</p>	Упор углом любое направление обе руки на паде.
1.5.- 04	 <p>Упор лежа, с опорой на две руки и две ноги</p>	Упор лежа, с опорой на две руки и одну ногу	Упор лежа, с опорой на одну руку и одну ногу	
1.5.- 05		Упор лежа лицом вверх, с опорой на обе руки на ручках, и обе ноги	Упор лежа лицом вверх, с опорой на обе руки на ручках, и одну ногу, вторая поднята на уровень 90° по отношению к телу	Упор лежа лицом вверх, с опорой на одну руку на ручках, и одну ногу, вторая поднята на уровень 90° по отношению к телу

	Легкие (E)	Средние (M)	Сложные (D)	Рискованные (R)
1.5.-06		Крокодил (упор, локоть/ локти под животом) лицом вперед или в сторону. Одна рука в ручке, одна рука на ручке/ обе руки на ручках гурты. Одна нога прямая.	Крокодил (упор, локоть/ локти под животом) в любом направлении. Одна рука в ручке, одна рука на ручке/ обе руки на ручках гурты. Обе ноги прямые врозь. Крокодил (упор, локоть/ локти под животом) лицом вперед или в сторону. Одна рука на ручке, одна рука на спине лошади.	Крокодил (упор, локоть/ локти под животом) в любом направлении. Обе руки на спине лошади/крупе (нет контакта с ручками гурты)
1.5.-07			Горизонт (нет упора локтем в живот) Лицом вперед одна рука в ручке, одна рука на ручке.	Горизонт (нет упора локтем в живот) Внутрь/наружу /назад, руки в любой позиции на ручках гурты. Тело и ноги прямые и параллельны земле, ноги вместе
1.6.	Упражнения висы			
1.6.-01				
	Вис сидя вперед, одна нога в петле			
1.6.-02	Все упражнения висы (исключая вис на плече), с поддержкой одной или двумя руками		Вис на плече все позиции, с поддержкой одной рукой	
		Вис на плече все позиции, с поддержкой обеими руками		
1.7.	Упражнения в положении лежа			

	Легкие (E)	Средние (M)	Сложные (D)	Рискованные (R)
1.7.-01	<p>Лежа вперед, лицом вниз, с поддержкой одной или двумя руками</p>  <p>Лежа вперед, лицом вверх, с поддержкой одной рукой</p>	<p>Лежа лицом вниз, руки свободны</p>	<p>Лежа лицом вверх на спине/крупе руки свободны</p>	
1.7.-02	<p>Лежа поперек лошадиной спины лицом вверх/вниз/в сторону с поддержкой одной или двумя руками</p>	 <p>Лежа поперек лошадиной спины лицом вниз/в сторону, руки свободны</p>	<p>Лежа поперек лошадиной спины лицом вверх, руки свободны</p>	
1.7.-03		 <p>Лежа на плоскости плеча, с опорой на одну руку и одну ногу, вторая рука и нога свободны</p>		
1.7.-04		<p>Шпагат лежа лицом вверх в любом положении, обе руки держаться за ручки гурты</p>	<p>Шпагат лежа лицом вверх в любом положении, одна рука свободна</p>	

2. Динамические упражнения (ДУ)

2.1. Прыжки

2.1.1. Без поворота или с поворотом на $\frac{1}{4}$ окружности

- все прыжки вперед с поднятием ЦТ менее 30 см являются упражнениями сложности E или M в зависимости от положения тела и позиции приземления;

- все прыжки вперед с поднятием ЦТ более 30 см являются упражнениями сложности M или D в зависимости от положения тела и позиции приземления;

- все прыжки в любом другом направлении, чем вперед, с поднятием ЦТ менее 30 см являются упражнениями сложности M или D в зависимости от положения тела и позиции приземления;

- все прыжки в любом другом направлении, чем вперед, с поднятием ЦТ более 30 см являются упражнениями сложности D или R в зависимости от положения тела и позиции приземления.



2.1.2. С поворотом на $\frac{1}{2}$ и более





- все прыжки, начинающиеся вперед, где ЦТ поднимается менее чем на 30 см, являются упражнениями сложности М;





- все прыжки, начинающиеся вперед, где ЦТ поднимается более чем на 30 см, являются упражнениями сложности D;





- все прыжки, начинающиеся в любом другом направлении, чем вперед, где ЦТ поднимается менее чем на 30 см, являются упражнениями сложности D;



- все прыжки, начинающиеся в любом другом направлении, чем вперед, где ЦТ поднимается более чем на 30 см, являются упражнениями сложности R.

	E	M	D	R
2.1-01		<p>Прыжок из положения на коленях вперед в стойку на ногах вперед</p> <p>Прыжок из положения на коленях боком в стойку на ногах боком</p>	<p>Прыжок из положения на коленях назад в стойку на ногах назад</p> <p>Прыжок из положения на коленях назад в стойку на ногах боком</p> <p>Прыжок из положения на коленях боком в стойку на ногах назад</p> <p>Прыжок из положения на коленях боком внутрь в стойку на ногах боком наружу и наоборот</p>  <p>Прыжок из положения на коленях вперед в стойку на ногах назад и наоборот</p>	<p>Прыжок на 360° из стойки на ногах на крупе в стойку на ногах на крупе</p>
2.1-02	 <p>Шаг/прыжок из принца вперед в стойку вперед</p> <p>Прыжок из стойки на ногах лицом вперед в принца</p> <p>Шаг из стойки</p>	<p>Шаг/прыжок из принца (в любом направлении, кроме вперед) в стойку (в любом направлении)</p> <p>Прыжок из принца (в любом направлении, кроме вперед) в принца (в любом направлении)</p> <p>Прыжок из стойки на</p>	<p>Прыжок в любую фигуру с подъемом ЦТ менее 30 см</p>	<p>Прыжок в любую фигуру с подъемом ЦТ более 30 см</p>





	на ногах в принца в любом направлении	ногах в принца в любом направлении, кроме лицом вперед		
2.1-03				Прыжок через стойку на руках боком во вращение (кувырок) боком ЦТ поднимается более чем на 30см
2.2 Маховые упражнения				
2.2-01		Вертушка на спине с переменной направления, с поддержкой руками за ручки гурты, ЦТ на месте	Вертушка на спине с переменной направления, с поддержкой руками за ручки гурты, ЦТ перемещается относительно лошади Вертушка на крупе	
2.2-02		Мах с половиной поворота из седа назад на шее в сед вперед на спине и наоборот	 Мах (через вертикальную позицию) с половиной вращения из седа назад на шее в сед вперед на спине и наоборот	
2.2-03	Обратные ножницы из седа вперед на шее, опускаясь на свою спину	 Обратные ножницы из седа вперед на шее	 Обратные ножницы на крупе Ножницы на крупе	
2.2-04	 Из половины ласточки на шее в сед/на колени/половину ласточки вперед с опорой на обе руки	 Из половины ласточки на шее в ласточку вперед/боком, без смены опорной ноги и наоборот		



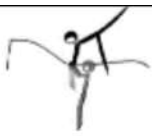

2.2-05	<p>Переход из упора боком внутрь/наружу в сед боком внутрь/наружу через группировку</p> <p>Переход из упора боком внутрь/наружу в сед боком внутрь/наружу через группировку с ½ вращения</p>	<p>Переход из упора боком внутрь/наружу в упор боком внутрь/наружу через группировку</p>	 <p>Переход из упора боком внутрь/наружу в упор углом через группировку</p>	
2.2-06			<p>Из положения стойки на ногах в любом направлении мах одной ногой вверх от 90гр до уровня головы и возвращение обратно</p>	<p>Из положения стойки на ногах в любом направлении мах одной ногой вверх выше уровня головы и возвращение обратно</p>
2.2-07	 <p>Смена опорной ноги из половины ласточки/арабеска, через стойку на руках</p>	 <p>Мах в стойку на плече из седа/половины ласточки</p>	<p>Мах в стойку на руках из седа</p>	
2.2-08			 <p>Переворот назад/вперед со спины на шею и наоборот</p>	
2.2-09			<p>Выход в стойку на руках силой из положения высокой скамейки, тело вертикально, руки в ручках гурты</p>	<p>Выход в стойку на руках силой из положения высокой скамейки, тело вертикально, руки на ручках гурты</p> <p>Выход в стойку на руках силой из положения седа, тело вертикально, руки в/на ручках гурты</p>
2.3 Повороты (вращения)				





2.3-01	 <p>Вращение из седа боком внутрь/наружу на шее в сед вперед/назад на спине или наоборот</p>	 <p>Вращение из принца вперед в принца назад или наоборот</p>		
2.3-02		<p>Поворот из положения лежа на спине вперед в положение лежа на животе вперед (штопор) и наоборот</p>		
2.4 Колесо				
2.4-01		<p>Колесо с опорой более чем только на две руки</p>	<p>Колесо со ступней на ступни с опорой на обе руки, все направления</p>	<p>Колесо со ступней на ступни с опорой на одну руку, все направления</p>
2.4-02		 <p>Колесо через бок в вися на плече</p>		
2.5 Кувырки				
2.5-01		<p>Кувырок назад из любой позиции на спине с движением ножниц в сед вперед на шею с опорой на обе руки</p>		
2.5-02		 <p>Кувырок назад из любой позиции на спине в сед/скамейку/пол овину ласточки/ласточку на шее с опорой на обе руки Кувырок</p>		<p>Кувырок назад из любой позиции на спине в стойку на руках (руки полностью выпрямлены)</p>





		назад из любой позиции на спине в арабеск/шпагат назад на шее с опорой на обе руки		
2.5-03		Кувырок назад с шеи в положение лежа поперек лошадиной спины Кувырок назад с шеи (над гуртой) в сед вперед на спине		
2.5-04		 Кувырок вперед с шеи в любое положение лежа Кувырок вперед с любой позиции на шее, в сед назад на спине	Кувырок вперед из стойки на руках на шее в сед назад на спине	
2.5-05			Кувырок вперед из положения на коленях на крупе в сед вперед на шее	Кувырок вперед из стойки на руках на крупе в сед вперед на шее Кувырок вперед из любой позиции на крупе вперед в стойку на руках вперед
2.5-06			Кувырок вперед из упора на крупе в сед вперед на шее	
2.5-07			Кувырок (вращение) вниз из стойки на руках в позицию лежа, лицом вверх	
2.5-08	Кувырок вниз из стойки на плече назад в положение лежа лицом вверх Кувырок (вращение) вверх		 Переход вверх из положения лежа	



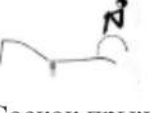
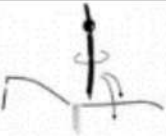



	из позиции лежа в стойку на плече		в стойку на плече	
2.5-09			Перекат из стойки на руках боком в положение на животе (на прессе) поперек внутри/наружу	
2.6 Упражнения с использованием толчка руками				
2.0-01				Прыжок в стойке на руках назад, с приземлением на лошадь Прыжок в стойке на руках вперед, с приземлением на лошадь
2.7 Сальто				
2.7-01				Сальто на лошади (любая позиция, любое направление)
2.8 Подъем разгибом				
2.8-01			Подъем разгибом, тело не достигает положение стойки на руках	Подъем разгибом, тело достигает положение стойки на руках
<p>3.Заскоки и соскоки-седы</p> <p>Заскоки</p> <ul style="list-style-type: none"> - заскок считается выполненным изнутри, если спортсмен отталкивается с внутренней стороны лошади, все заскоки снаружи будут на один уровень сложности выше, чем такой же изнутри. <p>Соскок-сед</p> <ul style="list-style-type: none"> - соскок-сед, начинающийся из любой позиции на лошади, без вращения или изменения оси тела, имеют такой же уровень сложности как аналогичный заскок; - соскок-сед, начинающийся из любой позиции на лошади, с вращением или изменением оси тела, имеют уровень сложности на один выше, чем аналогичный заскок; - соскоки-седы через лошадь, с приземлением на другую сторону без контакта, упражнение категории сложности D; - соскоки-седы через лошадь, с приземлением на другую сторону махом через стойку на руках без контакта, упражнение категории сложности R; - соскок-сед вокруг ручки, без касания, является упражнением уровня сложности R. 				
3.1-01				
	Заскок в сед боком внутри/наружу, на спину	Заскок в сед назад на шею через упор, наружу/внутри	Заскок в сед назад на шею	
3.1-02		Заскок в упор снаружи		

3.1-03	Заскок изнутри в сед назад на спину (разворот на спиной лошади)	 Заскок изнутри, разворачиваясь направо в сед назад на спину (разворот над спиной лошади)	Заскок снаружи в сед назад на спину	
3.1-04		Заскок кувырком в боковой сед внутрь/наружу на шею Заскок кувырком в сед назад на шею	Высокий (не через стойку на руках) в сед назад на шею	Высокий, через стойку на руках в сед назад на шею
3.1-05			 Заскок кувырком в сед вперед на спину	
3.2 Заскок в положение на коленях				
3.2-01		 Заскок в положение на коленях вперед/бокoм снаружи на спину		
3.2-02		Заскок в положение на коленях бoкoм внутрь на спину (с вращением)		
3.3 Заскок в положение стоя				
3.3-01		Заскок на корточки на обе ступни вперед на спину	Заскок в стойку вперед на спину (высокая скамейка)	
3.3-02			 Заскок в стойку на плече, любая позиция	Заскок через стойку на руках в любую позицию Заскок в стойку на руках, любая позиция
3.4 Заскок в скамейку и положение равновесия				
3.4-01		 Заскок в скамейку/половину ласточки вперед/поперек на спину	Заскок в половину ласточки назад на шею (отгалкивание лицом вперед)	



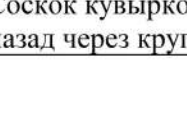

		Заскок в половину ласточки назад на шею (отталкивание лицом назад)		
3.4-02				Заскок в арабеск вперед на спину, нога выше горизонтального уровня
3.5 Заскоки в упоры				
3.5-01				
		Заскок в упор изнутри, лицом наружу и наоборот		
3.5-02				Заскок в упор лежа вперед лицом вниз, упор в прямые руки, руки на паде (без использования ручек гурты) опускаясь на обе ноги
		Заскок в упор лежа вперед лицом вниз, упор в прямые руки, опускаясь на обе ноги		
3.6 Заскоки в висы				
3.6-01		Заскок в вис на плече наружу		
				Заскок в вис на плече в любой позиции кроме как наружу
3.7 Заскоки в положение лежа				
3.7-01	Заскок в положение лежа боком (поперек), наружу, лицом вниз	Заскок в положение лежа боком (поперек), внутрь, лицом вниз		
3.7-02	Заскок в положение лежа боком, наружу/внутри, лицом вперед	Заскок в положение лежа боком, наружу/внутри, на спину лошади, лицом вперед		
3.7-03				
		Заскок в положение		



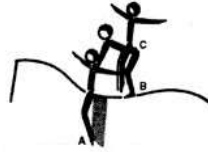
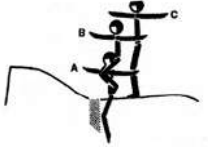
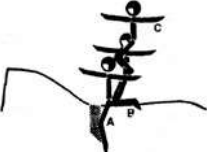
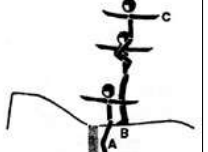
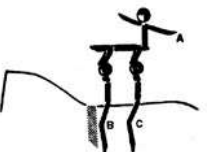
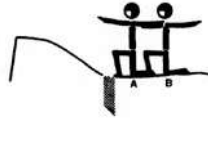

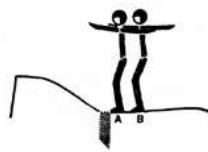

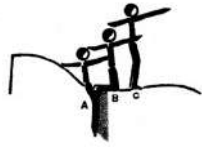
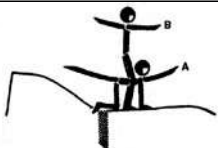
		лежа вперед, опускаясь с сомкнутыми ногами		
3.7-04		Заскок в положение лежа на спине вперед, с открытыми ногами		Заскок в положение лежа на спине вперед, с сомкнутыми ногами
3.Соскоки. - Соскок это упражнение, начинающееся на лошади и заканчивающееся на земле с фазой полета. Если фаза полета не выражена (не показана) сложность снижается на одну категорию.				
4.1 Соскок прыжком				
4.1-01		 Соскок в шпагате/углом вперед, внутрь или наружу, подъем ЦТ менее 30 см	 Соскок в шпагате/углом вперед, внутрь или наружу, подъем ЦТ более 30 см	
4.1-02			Соскок в шпагате/углом вперед из стойки на крупе, подъем ЦТ более 30 см	
4.1-03		 Соскок прыжком в группировке из стойки вперед, внутрь или наружу или назад, подъем ЦТ менее 30 см Соскок прыжком в фигуру, внутрь или наружу или назад, подъем ЦТ менее 30 см	 Соскок прыжком в группировке из стойки вперед назад подъем ЦТ более 30 см Соскок прыжком в фигуру, внутрь или наружу или назад, подъем ЦТ более 30 см	
4.1-04	Соскок прыжком вытянувшись из стойки вперед внутрь/наружу или назад, подъем ЦТ менее 30 см	Соскок прыжком вытянувшись из стойки вперед внутрь/наружу или назад, с вращением на 180° или 360°, подъем ЦТ менее 30 см		Соскок прыжком вытянувшись из стойки вперед внутрь/наружу или назад, с вращением на 180° или 360°, подъем



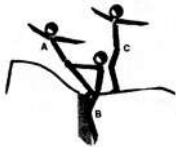

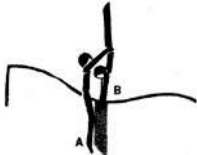

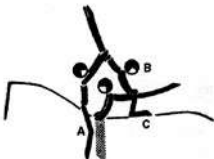
		ЦТ , более 30 см	
4.2 Соскоки махом			
4.2-01	 Соскок углом из седа вперед/назад внутрь или наружу		
4.2-02	Соскок фланком из положения лежа поперек внутрь или наружу		
4.2-03		 Соскок фланком с половиной вращения из седа назад на шее/спине внутрь или наружу	 Соскок фланком с половиной вращения из седа назад на шее через стойку на руках внутрь или наружу
4.2-04		 Соскок через стойку на руках с прямых коленей/половины ласточки/арабески вперед/ внутрь/ наружу	
4.2-05	Соскок через высокий мах (но не через стойку на руках) из скамейки/половины ласточки/арабеска в сторону с ¼ поворота	Соскок через стойку на руках из скамейки/половины ласточки/арабеска в сторону с ¼ поворота Соскок через высокий мах (но не через стойку на руках) из скамейки/половины ласточки назад на крупе с ½ поворота	Соскок через стойку на руках из стойки назад на крупе, с ½ поворота  Соскок через стойку на рука) из скамейки/половины ласточки назад на крупе с ½ поворота
4.3 Соскок кувырком/соскоки разгибом			
4.3-01	Соскок вперед через плечо лошади внутрь/наружу	Соскок кувырком вперед через стойку на руках через плечо лошади в сторону (внутри/наружу)	

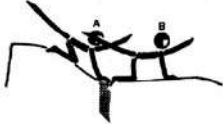

4.3-02		 Соскок кувырком через плечо лошади из седа назад на спине	Соскок кувырком назад через высокую позицию через плечо лошади из седа назад на спине (через стойку на руках)	
4.3-03		 Соскок кувырком вперед через круп из обратной позиции на лошадиной спине  Соскок кувырком назад через круп	Соскок кувырком назад через высокую позицию через круп из седа вперед (через стойку на руках)	
4.3-04	 Соскок кувырком назад поперек лошади внутрь/наружу		Соскок кувырком вперед поперек лошади внутрь/наружу	
4.3-05			Начиная с шеи кувырком вперед через круп из любой обратной позиции	
4.4 Соскоки с вращением				
4.4-01		Колесом через вертикальную линию внутрь/наружу	 Колесом через вертикальную линию внутрь/наружу	
4.4-02			 Соскок прыжком на руки во все направления	
4.4-03			 Соскок фляк	
4.4-04			Соскок сальто назад в любом направлении. ЦТ	Соскок сальто назад вокруг двух осей в любом



			поднимается менее чем на 30 см	направлении.
<p>5 Двойные и тройные упражнения Оценка степени сложности должна учитывать:</p> <ul style="list-style-type: none"> - количество опорных точек; - сложность позиции (-ий); - высота и направление движения по отношению к лошади (и друг к другу). <p><u>Статические упражнения</u> СУ, поддерживаемые одной или двумя базами, которые находятся в положении седа/ стойки на коленях, являются упражнениями E или M; СУ, поддерживаемые одной или двумя базами, которые находятся в положении стойки на ногах в ручках гурты или с поддержкой другого спортсмена, являются упражнениями M или D; СУ, поддерживаемые одной базой, которая находится в положении седа/ стойки на коленях и одной базой которая находится в положении стойки на ногах в ручках гурты или с поддержкой другого спортсмена, являются упражнениями M или D; СУ, поддерживаемые одной или двумя базами которые находятся в положении стойки на ногах без поддержки другого спортсмена или ручек гурты, являются упражнениями D</p>				
5.1 Упражнения седа				
	E	M	D	R
5.1-01	 <p>Сед вперед/назад на высокой скамейке</p>		Сед вперед/назад на высокой скамейке	
5.1 - 02	 <p>Сед на плече, база в положении седа</p>	 <p>Сед на плече, база на коленях или в стойке на ногах с поддержкой</p>	 <p>Сед на плече, база в стойке на ногах без поддержки</p>	
5.1 - 03	Сед боком на руках базы	Стойка на коленях боком на руках базы	Стойка на ногах на руках базы	
5.1 - 04		 <p>Сед/ сед по-дамски, база в положении седа</p>		
5.2 Упражнения на коленях				
5.2 - 01	 <p>Два принца вперед</p>	Два принца назад/внутри/наружу		
5.2 - 02	Стойка на коленях / принц в любой позиции на скамейке	Стойка на коленях / принц на высокой скамейке		



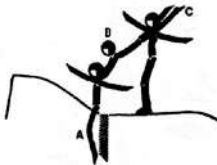
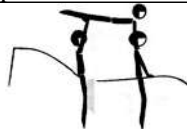
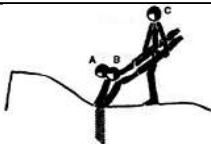
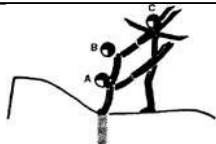
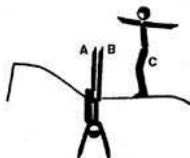
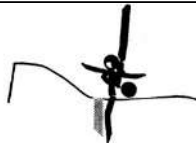

5.3 Упражнения стойки - голова вверх, тело вертикально - голова вниз, тело вертикально				
5.3 - 01	 Две стойки на ногах	Три стойки на ногах без поддержки	Две/три стойки на ногах назад/внутрь/наружу, без поддержки	
5.3 - 02	 Сед – стойка на ногах / стойка на коленях – стойка на ногах вперед	Сед – стойка на ногах назад стойка на коленях – стойка на ногах назад		
5.3 - 03		 Затяжка (стойка-шпагат), база в положении седа/стойки на коленях	Затяжка (стойка-шпагат), база в положении стойки на ногах	
5.3 - 04	Сед – стойка на коленях – стойка на ногах вперед	 Сед – стойка на коленях – стойка на ногах назад		
5.3 - 05		 Стойка на ногах назад над скамейкой/ласточкой назад		
5.3 - 06	 Стойка на ногах вперед над ласточкой вперед		 «Римская» стойка на ногах на двух скамейках с одной ногой в петле бок о бок друг к другу	

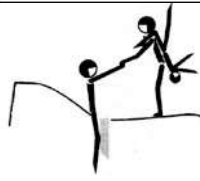

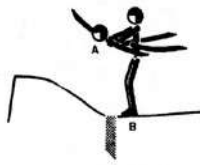
5.3 - 07	 <p>«Галеон» («Титаник»), минимум 45° база сидя</p>	«Галеон» («Титаник»), минимум 45° база на коленях	«Галеон» («Титаник»), минимум 45° база на ногах	
5.3 - 08	 <p>Стойка на плече с поддержкой</p>			
5.3 - 09		 <p>Стойка на руках вперед / назад, удерживается сидячей базой в любом направлении, руки опираются на ручки гурты</p>		
5.3 - 10		Стойка на руках на спине лошади, удерживается сидячей или стоячей базой	 <p>Стойка на руках на крупе позади сидячей базы</p>	
5.3 - 11		 <p>Стойка на руках назад (B), на удерживаемой обеими руками ласточке/ скамейке (C), сед назад на шее</p>		
5.4 Скамейки и упражнения на баланс				
	E	M	D	R
5.4 - 01	 <p>Две ласточки вперед</p>			





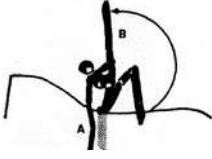
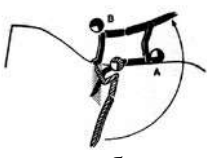

5.4 - 02	<p>Две ласточки назад с упором на две руки</p>	 <p>Две ласточки назад, одна на шее лошади, одна на спине лошади</p>		
5.4 - 03	 <p>Ласточки с упором в две руки лицом к лицу на шее и спине лошади</p>	<p>Ласточки лицом к лицу на шее и спине лошади</p>		
5.4 - 04	 <p>Ласточки с упором в две руки в двух противоположных направлениях</p>	<p>Ласточки в двух противоположных направлениях</p>		
5.4 - 05	 <p>Ласточка на одной или двух базах в положении седа</p>			
5.4 - 06	 <p>Арабески бок о бок в петлях с поддержкой одной или двумя руками</p>	<p>Арабески бок о бок в петлях руки свободны</p>		
5.4 - 07		 <p>Тройной арабеск в петлях и на спине, держась одной или двумя руками</p>		
5.5 Упражнения упоры				
5.5 - 01	 <p>Упор в руки на гурту/лошадь, база</p>	<p>Упор в руки на гурту/лошадь, ноги на плечах, свободно стоящая база в стойке на ногах</p>		

	в положение стойки на ногах			
5.5 - 02	 <p>Упор в руки вперед/назад на плечах. База в положении седа/на коленях лицом вперед</p>	 <p>Упор в руки на плечах. Свободно стоящая база в стойке на ногах</p>		
5.5 - 03	 <p>Упор в руки вперед/назад на плечах. База в положении седа/на коленях лицом назад</p>			
5.5 - 04	 <p>Двойной упор в руки на гурту/лошадь бок о бок</p>		 <p>Двойной упор в руки. Свободно стоящая база в стойке на ногах</p>	
5.6 Упражнения виси				
5.6 - 01	 <p>Казачий вис (двойной) – все варианты</p>			
5.6 - 02	 <p>Вис на плече, база в положении седа</p>	Вис на плече, база в положении стойки на коленях	Вис на плече, Свободно стоящая база в стойке на ногах	
5.6 - 03		 <p>Вис в шпагате между двумя спортсменами</p>	 <p>Вис в шпагате. Свободно стоящая база в стойке на ногах</p>	

5.6 - 04		 <p>Вис между двумя спортсменами</p>		
5.6 - 05		 <p>Вис на ноге согнутой в колене, база в положении стойки на ногах</p>		
5.7 Упражнения в положении лежа				
5.7 -01	 <p>Положение лежа вперед / назад на одном плече база в положении седа</p>	<p>Положение лежа вперед / назад на одном плече база в положении стойки на коленях/ база в стойке на ногах</p>	<p>Положение лежа вперед / назад на одном плече свободно стоящая база в стойке на ногах</p>	
5.7 -02	 <p>Положение лежа назад, ноги врозь на двух плечах, база в положении седа</p>	<p>Положение лежа назад, ноги врозь на двух плечах, база в положении стойки на коленях</p>	 <p>Положение лежа вперед, ноги врозь на двух бедрах, база в положении стойки на ногах</p>	
5.7 -03			<p>Положение седа на плечах/бедрах обхватившись ногами, ноги скрещены или вытянуты, база в свободной стойке на ногах</p>	
<p>Динамические упражнения ДУ выполненные одним спортсменом в группе или паре будут оцениваться в соответствии с пунктами 2.1-01 по 4.4-04 При выполнении ДУ в группе или паре должны приниматься во внимание сложность положения (-й), база, высота и направление движения по отношению к лошади и друг к другу</p>				
.6.1 Упражнения прыжки				

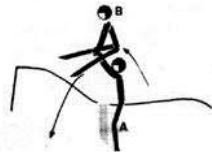
6.1 - 01	 Прыжок вперед через одну или две сидячие базы	Прыжок назад через одну или две сидячие базы		
6.2 Маховые упражнения				
6.2 - 01	Подъем махом вверх между лошадью и высокой скамейкой	 Подъем махом вверх между двумя базами		
6.3 Упражнения повороты				
6.3 - 01	Поворот 1/2 в стойке на руках, меняя руки между двумя базами в положении седа		Поворот 1/2 в стойке на руках, меняя руки между двумя свободно стоящими базами	
6.4 Упражнения кувырки				
6.4 - 01		 Кувырок из положения стоя над базой с поддержкой база в положении седа	Кувырок из положения стоя над базой с поддержкой база в положении стойки на коленях/ стойки на ногах	
<p>7. Заскоки</p> <p>заскоки, поддерживаемые одной или двумя базами, которые находятся в положении седа/ стойки на коленях, являются упражнениями Е или М;</p> <p>заскоки, поддерживаемые одной базой, которая находится в положении седа/ стойки на коленях и одной базой которая находится в положении стойки на ногах в ручках гурты или с поддержкой другого спортсмена, являются упражнениями М или D;</p> <p>заскоки, поддерживаемые одной или двумя базами которые находятся в положении стойки на ногах без поддержки другого спортсмена или ручек гурты, являются упражнениями D.</p>				
7.1 Заскоки в положение седа				
7.1 - 01		 Заскок в сед с помощью, база в положении седа/ стойки на коленях/ стойки на ногах в ручках	Заскок в сед с помощью, база в положении стойки на ногах, ноги не в ручках	

7.1 - 02		 Заскок в сед одновременно с прыжком вверх ЦТ поднимается менее чем на 30 см.	Заскок в сед одновременно с прыжком вверх ЦТ поднимается более чем на 30 см.	
7.1 - 03		 Заскок в сед на скамейку/ ласточку		
7.1 - 04		Заскок кувырком в сед с помощью	Заскок кувырком в сед с помощью свободно стоящей базы Заскок кувырком с помощью на средний/верхний уровень базы	
7.2 Заскок на колени				
7.2 - 01	Заскок на колени с помощью, база в положении седа	Заскок на колени с помощью, база в положении стойки на ногах в ручках гурты	Заскок на колени с помощью, база в положении свободной стойки на ногах	
7.3 Заскок в стойку				
7.3 - 01		 Заскок в стойку на руках с помощью		
7.4 Заскок в упор				
7.4 - 01	Заскок на базу в положении лежа на спине, ноги были пойманы ниже спины лошади	 Заскок на базу в положении лежа на спине, ноги были пойманы выше спины лошади		
7.5 Заскок в положение лежа				
7.5 -			po	

01				
<p>Заскок в положение лежа над уровнем головы базы</p>				
<p>8 Соскоки</p> <ul style="list-style-type: none"> • соскок со среднего уровня - упражнения Е или М; • соскок с верхнего уровня - упражнения М или D; • все неподдерживаемые соскоки с толчком рук являются D-упражнениями. 				
8.1 Соскок прыжком				
8.1 - 01				
Соскок «чехардой» (Отталкивание от крупа)		Соскок «чехардой» вперед/назад через одну или две базы в положении седа		
8.1 - 02		Соскок перепрыгиванием вперед/назад с поддержкой через одну или две базы в положении стойки на коленях	Соскок перепрыгиванием вперед/назад с поддержкой через одну или две базы в положении стойки на ногах	
8.2 Соскок махом				
8.2 - 01		Соскок фланк из положения лежа на высокой скамейке		
Соскок фланк из положения лежа на скамейке				
8.2 - 02				
Соскок через стойку на руках с плеч (средний уровень)				
8.3 Соскок кувырком				
8.3 - 01		Кувырок вперед с колен с плеч базы в положении стойки на коленях	Кувырок вперед с колен с плеч базы в положении стойки на ногах	
Кувырок вперед с колен с плеч базы в положении седа				

8.3 - 02	 <p>Кувырок вперед из положения лежа на животе со скамейки/ласточки</p>	Кувырок вперед из положения лежа на животе с высокой скамейки		
----------	--	---	--	--

Статья XIV-33. *Оценка артистизма ПП*

Оценка за артистизм выставляется на основе следующих принципов:

Судейство за артистизм начинается с момента касания первым вольтижером ручек гурты, пада или лошади и заканчивается с истечением лимита времени.

Максимальная оценка составляет 10 баллов. Оценка может записываться с десятыми долями.

1. Вольтижировка группы

Структура 50%	<p>Разнообразие упражнений Оптимальное соотношение статических и динамических упражнений Баланс между одиночными, двойными и тройными упражнениями Выбор упражнений и переходов из разных структурных групп</p>	C1	25%
	<p>Разнообразие позиций Разнообразие позиций упражнений относительно лошади и направления движений Сбалансированное использование пространства: использование всех возможностей размещения на спине, крупе и шее лошади. Равная доля участия всех вольтижёров, отсутствие перегруженности одного или двух вольтижёров</p>	C2	25%
Хореография 50%	<p>Единство композиции и комбинации элементов Гармоничные плавно перетекающие друг в друга переходы и движения в гармонии с лошастью. Высокая сложность комбинации элементов, последовательностей, переходов и позиций. Способность контролировать и связывать движения и положения в равновесии. Свобода движений. Избегание впечатления «пустой» лошади Упражнения не должны доставлять дискомфорт лошади.</p>	C3	30%
	<p>Интерпретация музыки Глубокое вовлечение в образ Полная передача музыки Высокая вариативность движений как ответ на различия и изменения музыкальных элементов Сложный язык тела и многонаправленность жестов и движений</p>	C4	20%

2. Вольтижировка пары

Структура 50%	<p>Разнообразие упражнений Оптимальное соотношение статических и динамических упражнений Выбор упражнений и переходов из разных структурных групп Учитываются только парные упражнения, включая заскоки и соскоки</p>	C1	25%
	<p>Разнообразие позиций Вариативность позиций и направлений по отношению к лошади, разнообразие направления движений Сбалансированное использование пространства; задействование всех вариантов размещения на спине, шее и крупе лошади, включая положения внутрь и снаружи относительно лошади Баланс различных позиций двух вольтижёров</p>	C2	25%
Хореография 50%	<p>Единство композиции и комбинации элементов Гармоничные плавно перетекающие друг в друга переходы и движения в гармонии с лошастью. Высокая сложность комбинации элементов, последовательностей, переходов и позиций. Способность контролировать и связывать движения и положения в равновесии. Свобода движений. Избегание впечатления «пустой» лошади.</p>	C3	30%
	<p>Интерпретация музыки Глубокое вовлечение в образ Полная передача музыки Высокая вариативность движений как ответ на различия и изменения музыкальных элементов Сложный язык тела и многонаправленность жестов и движений</p>	C4	20%

3. Индивидуальная вольтижировка ПП (для тестов ПП № 9,10), Individual Free Test 2* and 3*

Структура 35%	<p>Разнообразие упражнений Оптимальное соотношение количества статических и динамических упражнений Выбор упражнений и переходов из разных структурных групп</p>	C1	20%
	<p>Разнообразие позиций Вариативность позиций и направлений по отношению к лошади, разнообразие направления движений Сбалансированное использование пространства; задействование всех вариантов размещения на спине, шее и крупе лошади, включая положения внутрь и снаружи относительно лошади</p>	C2	15%
Хореография 65%	<p>Единство композиции и комбинации элементов Гармоничные плавно перетекающие друг в друга переходы и движения в гармонии с лошастью. Высокая сложность комбинации элементов, последовательностей, переходов и позиций. Способность контролировать и связывать движения и положения в равновесии. Свобода движений.</p>	C3	35%

	Интерпретация музыки Глубокое вовлечение в образ Полная передача музыки Высокая вариативность движений как ответ на различия и изменения музыкальных элементов Сложный язык тела и многонаправленность жестов и движений	C4	30%
--	--	----	-----

3. Индивидуальная вольтижировка ПП (для теста ПП № 11), Individual Free Test 1* and Children 1* & 2*

Структура 55%	Разнообразие упражнений Оптимальное соотношение количества статических и динамических упражнений Выбор упражнений и переходов из разных структурных групп	C1	30%
	Разнообразие позиций Вариативность позиций и направлений по отношению к лошади, разнообразие направления движений Сбалансированное использование пространства; задействование всех вариантов размещения на спине, шее и крупе лошади, включая положения внутрь и снаружи относительно лошади	C2	25%
Хореография 45%	Композиция Выбор элементов и связок в гармонии с лошадью Гармоничные плавно перетекающие друг в друга переходы и движения Способность контролировать и связывать движения и позиции в нестабильном равновесии. Свобода движений.	C3	35%
	Интерпретация музыки Глубокое вовлечение в образ Полная передача музыки Высокая вариативность движений как ответ на различия и изменения музыкальных элементов Сложный язык тела и многонаправленность жестов и движений	C4	10%

4. Разнообразие упражнений – C1 в индивидуальной вольтижировке

4.1. Требования для оценки 10 баллов в C1

Оценка 10 ставится, если выполнено минимальное количество упражнений из каждой структурной группы, представленной ниже.

Демонстрация более одного упражнения, из каждой структурной группы возможна на усмотрение вольтижера до тех пор, пока не становится очевидным преобладание упражнений одной структурной группы над всеми остальными. Такое злоупотребление ведет к вычетам.

Вариативность упражнений представляет собой совокупность структурных групп или отдельных типов упражнений, которые связаны между собой.

Структурные группы с 1-й по 5-ю представляют СУ, с 6-й по 10-ю – Динамические упражнения.

№	Структурная группа	Минимальное количество	Комментарии
1.	Упражнения сидя (все, кроме	Как минимум 1	Шпагаты и упражнения в

	<p>шпагатов)</p> <p>Упражнения на коленях</p> <p>Упражнения-скамейки (включая ласточки)</p> <p>Упражнения лежа (на груди, плечах, спине)</p> <p>Висы в петлях</p>		<p>положении «лежа», которые показывают гибкость (растяжку) (т.е. шпагаты в позиции «лежа») могут быть отнесены также и к группе 2</p>
2.	<p>Упражнения на гибкость корпуса, бедер и/или ног</p> <p>Упражнения на равновесие</p> <p>Упражнения-стойки (если одна нога горизонтально или выше)</p> <p>Шпагаты (в положении сидя или лежа)</p>	Как минимум 1	<p>Упражнения на равновесие и упражнения-стойки только тогда относятся к группе 2, если одна нога как минимум горизонтальна или выше уровня горизонта.</p> <p>Упражнения-стойки и шпагаты могут также быть отнесены к группе 4, если выполнены соответствующие требования</p>
3.	<p>Силовые упражнения (упоры, «крокодилы»)</p> <p>Мостик</p>	Как минимум 1	
4.	<p>Упражнения – стойки на ногах</p>	Как минимум 1	<p>Должно быть показано упражнение в положении стоя. Направление не является отличием (т.е. стойки на двух ногах лицом внутрь и наружу будут оцениваться как одинаковые)</p>
5.	<p>Упражнения – стойки «голова внизу» (на плече, спине, руках, предплечьях и т.д.)</p> <p>Висы на лошади (без петель)</p>	Как минимум 1	
6.	<p>Прыжки на лошади (прыжки, прыжки-перекаты)</p>	Как минимум 1	<p>Если прыжок показан с поворотом 180° и больше, то он также относится к группе 8</p>
7.	<p>Маховые упражнения (махи, «перекидка» (переворот), «вертушка»)</p> <p>Мах ногой (из положения стойка на ногах) выше уровня 90°</p> <p>Колесо – упражнения, при котором тело вольтижера вращается вокруг сагитальной оси (включая колеса через руки, предплечья, плечи)</p> <p>«Выталкивания» на лошади (например из стойки на плече в стойку на руках)</p>	Как минимум 2	<p>Динамика</p>
8.	<p>Вращения – движение вокруг продольной оси тела</p> <p>Кувирки – движения вокруг поперечной оси тела</p> <p>Прыжок через стойку на руках в направлении поперек лошади перекатом на грудь</p> <p>Сальто</p> <p>Прыжки толчком рук(фляк</p>	Как минимум 2	<p>Вращение будет засчитано, если показан поворот как минимум на 180° градусов</p> <p>Вращения могут быть в комбинации с упражнениями из других групп. Например, прыжок с поворотом 180° и более будет относиться к группе 6 и группе 8</p>

	вперед/назад)		
9.	Заскок (без подсаживания) и соскок (без помощи)	Как минимум 2	Заскок приравнивается и засчитывается в структурную группу того упражнения, в которое был сделан заскок. Соскок засчитывается в ту структурную группу, к динамике которой он принадлежит.
10.	Соскок-седы	Как минимум 2	Один внутрь и один наружу

1) одно упражнение может быть засчитано более чем в 1 структурную группу (например, соскок-сед вокруг ручки относится к группам 10 и 8);

2) СУ засчитывается, если оно было удержано 3 темпа аллюра лошади или в течение 3 секунд;

3) при отсутствии соскока и/или каждого из соскок-седов вычитается 0,5 балла. При выполнении заскока и/или соскока с помощью, следует вычит 0.5 балла из оценки С1;

4) заскок будет засчитываться в более чем одну структурную группу, если в конечной позиции он будет зафиксирован на 3 темпа аллюра лошади или в течение 3 секунд (например, заскок в положение стойки на коленях засчитывается в группу 9 и группу 1);

5) в том случае, если требуется показать больше, чем одно упражнение из структурной группы, вольтижер должен выбрать разные упражнения из этой структурной группы;

6) демонстрация более, чем одного упражнения, из каждой структурной группы возможна на усмотрение вольтижера до тех пор, пока не становится очевидным преобладание упражнений одной структурной группы над всеми остальными. Такое злоупотребление ведет к вычетам;

7) уровень сложности упражнений не имеет значения для оценки С1 (уровень сложности может повлиять на оценки С3 и оценку за технику).

Вычеты из оценки С1	
от 0,5 до 1 балла	Чрезмерное использование упражнений какой-либо структурной группы
От 0,5 до 1 балла	Соотношение между статическими и динамическими упражнениями отличается от 40:60 до 60:40
1 балла	Какая-либо структурная группа не продемонстрирована (за каждую)
0,5 балла	Если не продемонстрировано минимальное количество упражнений из каждой структурной группы

5. Разнообразие позиций и направлений – С2 в индивидуальной вольтижировке.

5.1. Требования для оценки «10» в С2

Оценка 10 ставится, если все направления и позиции хотя бы по одному разу используются в произвольной программе. Демонстрация более, чем одной позиции или направления возможна на усмотрение вольтижера до тех пор, пока не становится очевидным преобладание одного направления или одной позиции над всеми остальными. Такое злоупотребление ведет к вычетам.

Засчитываются только исполненные упражнения; начальная и конечная позиция вольтижера в динамических упражнениях не учитываются.

5.2. Описание направлений, которые должны быть показаны:

	Направление	Описание	Комментарий	Структурная группа
1	Вперед	Спортсмен находится лицом в том же направлении относительно движения лошади		Статика
2	Назад	Спортсмен находится лицом в противоположном направлении относительно движения лошади		Статика
3	Внутри	Спортсмен находится лицом в центр круга		Статика
4	Наружу	Спортсмен находится лицом наружу круга		Статика
5	Вперед/назад	Движение вдоль спины лошади	Например, кувырок вперед или назад	Динамика
6	Внутри/наружу	Движение поперек спины лошади	Например, колесо на ручках из позиции наружу в позицию внутрь, прыжок на 180° внутрь или наружу	Динамика

5.3. Описание позиций, которые должны быть показаны:

	Позиция	Комментарий
1	Шея лошади	Позиция на шее лошади засчитывается, если центр тяжести находится над шеей лошади
2	Гурга/ручки	Позиция на гурте/ручках гурты засчитывается, если центр тяжести находится над гуртой/ ручками гурты
3	Спина лошади	Позиция на спине лошади засчитывается, если центр тяжести находится над спиной лошади (положение седла)
4	Круп лошади	Позиция на крупе лошади засчитывается, если центр тяжести находится над крупом лошади
5	Внутренняя часть	Позиция внутрь засчитывается, если упражнение подобно соскок-седу с внутренней стороны или упражнению во внутренней петле
6	Внешняя часть	Позиция наружу засчитывается, если упражнение подобно соскок-седу с внешней стороны или упражнению во внешней петле

6. Критерии оценки: Разнообразие позиций и направлений – С2

6.1. Каждое СУ должно быть засчитано как минимум в одной позиции и в одном направлении.

6.2. Каждое ДУ может быть засчитано для его начальной позиции, конечной позиции и одного направления.

6.3. Направление СУ определяется, если более 70% тела находится в соответствующем направлении по оси плеч и бедер.

6.4. Соскок имеет одну начальную позицию и одно динамическое направление (например, кувырок вперед с шеи лошади на спину лошади – позиция № 3 и направление № 5).

6.5. Заскок имеет одну конечную позицию и может иметь одно статическое и одно динамическое направление (например, заскок на колени лицом назад – позиция № 3 и направление № 6 и № 2, а заскок на колени лицом вперед – позиция № 3 и направление № 1)

6.6. Для каждого направления и позиции, не показанной в произвольной программе, будет сделан вычет.

6.7. При преобладании одного направления или одной позиции над другими, будет сделан вычет.

6.8. Позиция «спина лошади» будет использоваться чаще, чем другие позиции на лошади. Причина: спина часто является начальным и конечным положением динамических упражнений, а шея и гурта/ручки гурты имеют меньшую нагрузку и реже используется. Соотношение более 1:5 будет считаться чрезмерным использованием позиции «спина лошади» и будет сделан вычет.

6.9. Вычеты:

Вычеты из оценки С2	
1 балл	Какое-либо направление или позиция не продемонстрирована
до 1 балла	Преобладание одного направления или одной позиции над другими (соотношение более 1:3). Для упражнений на спине соотношение более чем 1:5

7. Разнообразие упражнений – С1 для групп

ПП группы должна включать в себя большое разнообразие структур и комбинаций.

Комбинации, приведенные ниже должны быть представлены:

- индивидуальные упражнения: один спортсмен на лошади;

- парные упражнения:

парные поддержки: один спортсмен поддерживает значительную часть веса другого;

парные комбинированные упражнения: оба спортсмена выполняют индивидуальные упражнения без поддержки или с минимальной поддержкой друг друга;

- тройные упражнения:

поддержки в тройных упражнениях: два спортсмена поддерживают значительную часть веса другого спортсмена; вес третьего спортсмена (верхушки) в большей степени поддерживается одним или двумя спортсменами;

полукомбинированные тройные упражнения: парная поддержка и третий спортсмен делает индивидуальное упражнение;

комбинированные тройные упражнения: три спортсмена выполняют индивидуальные упражнения без поддержки или с минимальной поддержкой друг друга.

Для оптимального разнообразия в структуре необходимо учитывать следующие аспекты:

-оптимальная сложность, парные или тройные упражнения с высокой сложностью поз и/или баланса (например, база/нижний находится без поддержки в самостоятельном балансе или в сложной позиции -

вертикальном шпагате);

-оптимальная координация парные или тройные упражнения выполняются с высококоординационными упражнениями, сложный заскок/соскок, комбинация из одновременно выполняемых сложных динамических упражнений;

-оптимальная поддерживающая или стабилизирующая последовательности: комбинация упражнений где база/нижний выполняет изменение позы, уровня и/или направления во время поддержки.

8. Разнообразие позиций и направлений – С2 для группы

ПП групп должна включать в себя большое разнообразие позиций, направлений и уровней с равным участием всех спортсменов в разнообразных ролях.

9. Композиция – С3 для индивидуальных спортсменов, пар и групп

9.1. Базовые оценки:

10	Превосходно - отличный выбор элементов и последовательностей, непрерывная демонстрация, «текучесть», в гармонии с лошадью.
6	Удовлетворительно –подходящий выбор элементов и последовательностей, «текучесть» программы, в гармонии с лошадью.
3	Довольно плохо – недостаточный выбор элементов и последовательностей, редко демонстрируется непрерывность, в гармонии с лошадью.
0	Отсутствие гармонии с лошадью

10. Интерпретация музыки – С4 для индивидуальных спортсменов, пар и групп

В таблице приведены базовые оценки С4. Для каждого уровня оценки учитывается соответствие нескольким требованиям и большей части описания. Выставляется более высокая оценка при условии выполнения нескольких требований базовой оценки этого уровня и соответствия всем требованиям предыдущего уровня базовой оценки.

10.1. Базовые оценки:

Базовая оценка	Требования	Описание
до 10 баллов	Глубокое вовлечение в образ; Полная передача музыки; Высокий уровень и вариативность экспрессии как ответ на различные музыкальные элементы; передача характера музыки вольтижером	Вольтижер погружается в музыку и выступление тесно связано с музыкой; Выполняемые упражнения и переходы передают концепцию музыки; Творческий язык тела со сложными разнонаправленными позициями и движениями, жестами; Исполнение передаёт изменение ритма, темпа и стиля музыки; Переход упражнений и позиций великолепно находится в непрерывной связи с музыкой; Вольтижер очень выразителен, все выступление демонстрирует разнообразие в интерпретации и эмоциях
до 8 баллов	Вовлечение в образ; Значительная передача некоторых музыкальных элементов; Выразительный язык тела;	Художественная концепция может быть четко определена и узнаваема в течение большей части выступления; Художественная концепция передана через упражнения и язык тела; Исполнение передаёт изменение ритма, темпа и

	Хороший уровень экспрессии в сочетании с музыкальными акцентами и хорошей вариативностью	стиля музыки большую часть выступления; Вольтижер иногда использует убедительные жесты, язык тела, эмоции и мимику соответствующие музыке и художественной концепции (замыслу); Интерпретация иногда отсутствует при выполнении очень сложных элементов и/или связок; Вольтижер показывает хорошую экспрессию, вариативность в интерпретации и демонстрирует некоторую эмоциональную вовлеченность
до 6 баллов	Частичное вовлечение в образ; Основная передача музыкальных элементов; Низкий уровень экспрессии в сочетании с музыкальными акцентами и отсутствие вариативности	Простая художественная концепция может быть узнаваема, но она иллюстрирует только несколько музыкальных моментов в выступлении; Простой язык тела иногда связан с музыкой; Чаще всего простые жесты показываются в стабильных и статичных позициях; Некоторые движения соответствуют ритму, акцентам и/или мелодии музыки; Вольтижер недостаточно передает изменения ритма, темпа и/или стиля музыки; При исполнении динамических элементов и сложных связок основное внимание уделяется исполнению элементов с незначительным акцентом ритма, темпа и мелодии музыки; Вольтижер показывает некоторую экспрессию но не демонстрирует эмоциональные переживания
до 4 баллов	Отсутствует вовлечение в образ; Очень ограниченная интерпретация музыкальных элементов	Попытка реализовать художественную концепцию может быть узнаваема, но не может быть четко определена; Язык тела простой, не связан с музыкой большую часть выступления; Основное внимание уделяется исполнению элементов, вольтижер практически не фокусируется на музыке; Невыразительные движения
до 2 баллов	Отсутствует вовлечение в образ; Нет передачи музыкального сопровождения (фоновая музыка)	Художественная концепция не узнаваема; Язык тела не соответствует выбранной музыке; Нет узнаваемой связи с музыкой; Отсутствует экспрессия
0 баллов	Нет музыкального сопровождения	

11. Вычеты из оценки за артистизм в группах:

0,5 балла	За каждый дополнительный заскок или соскок выполненный с помощью
1 балл	Упражнения и соскоки (кроме соскоков, которые уже были начаты) после истечения лимита времени Отсутствие заскока после падения, когда лошадь оказалась пустая (отсутствие финальных соскоков) Несоответствие костюма правилам
1 балл	В программе Тест 1 более 6 статических тройных упражнений Заявлено менее 6 человек в группе (неполная группа) За каждого не выступившего из заявленных вольтижеров основного состава (без учета резервного спортсмена) или за участие в произвольной программе альтернативного вольтижера
2 балла	За каждого вольтижера из основного состава (без учета резервного спортсмена) группы, не показавшего ни одного упражнения, помимо заскока, в

произвольной программе

10. Вычеты из оценки за артистизм в индивидуальных соревнованиях и парах:

1 балл	Упражнения и соскоки (кроме соскоков, которые уже были начаты) после истечения лимита времени Отсутствие заскока после падения, когда лошадь оказалась пустая (отсутствие финального соскока) Несоответствие костюма правилам
--------	---

Статья XIV-34. *Техническая программа (ТП)*

1. ТП состоит из технических упражнений и произвольных упражнений по выбору спортсмена, которые могут быть продемонстрированы в произвольном порядке. За каждое техническое упражнение выставляется оценка от 0 до 10 (возможны десятые) в зависимости от техники выполнения.

2. Сложность ТП оценивается в соответствии с тестами, приведенными п. 3.

3. Техническая программа.

ТП состоит из пяти технических упражнений и произвольных упражнений по выбору спортсмена, которые могут быть продемонстрированы в произвольном порядке. За каждое техническое упражнение выставляется оценка от 0 до 10 (возможны десятые) в зависимости от техники выполнения.

Судейство ТП начинается с момента касания вольтижером лошади или амуниции и заканчивается с истечением лимита времени.

4. Тесты ТП

CVN (индивидуальные соревнования)		
ТП тест 1 FEI Individual Tech Test CVI	ТП тест 2 FEI Individual Tech Test CVIY	ТП тест 3/ 3A
Время исполнения максимум 1 мин 10 сек 5 технических упражнений: - вертикальный шпагат лицом назад, - прыжок из стойки на коленях вперед в стойку на ногах лицом назад со статичным положением рук, - стойка на предплечье, - колесо с шеи на спину, - заскок/соскок-сед в стойку на плече.	Время исполнения максимум 1 мин. Оцениваются 3* первых выполненных из 5 технических упражнений: - вертикальный шпагат лицом назад, - прыжок из стойки на коленях вперед в стойку на ногах лицом назад со статичным положением рук, - стойка на предплечье, - колесо с шеи на спину, - заскок/соскок-сед в стойку на плече *Если показано более трех технических упражнений, то первые три будут засчитаны как технические, а все остальные - как произвольные упражнения.	Время исполнения максимум 1 мин 10 сек 5 технических упражнений: - колечко, - вертикальный шпагат лицом вперед, - стойка лицом назад, - тачка, - кувырок назад на шею лошади Примечание: в тесте 3A при расчете оценки техники учитывается только техника технических упражнений

Статья XIV-35. *Оценка артистизма ТП*

Оценка за артистизм выставляется на основе следующих принципов:

Судейство за артистизм начинается с момента касания первым вольтижером ручек гурты, пада или лошади и заканчивается с истечением лимита времени.

Максимальная оценка составляет 10 баллов. Оценка может записываться с десятистыми долями.

Структура 40%	Выбор элементов, их последовательности, переходов - Использование уникальных элементов, связок (последовательностей упражнений), переходов, позиций, комбинаций и/или элементов высокой сложности или их комбинация в составе последовательности технических упражнений	T1	40%
Хореография 60%	Цельность композиции: - Плавность переходов и движений, показывающая связь и гармонию среди всех элементов (технические и произвольные упражнения) - Демонстрация общей цельности программы и гармоничное использование технических упражнений в композиции технической программы - Выбор элементов, связок, переходов в гармонии с лошадью - Сбалансированное использование различных позиций и направлений	T2	30%
	Интерпретация музыки: - Глубокая вовлечённость в полностью проработанную музыкальную концепцию. - Увлекательная интерпретация музыки - Высокое разнообразие способов выражения экспрессии (хореографии), в ответ на разнообразные и меняющиеся элементы музыки. - Сложность языка тела и разносторонне направленные жесты и движения.	T3	30%

Вычет 1 балл из оценки за артистизм ТП ставится:

- за выполнение упражнения (в том числе, соскока) после истечения лимита времени (сигнала колокольчика);

- отсутствие финального соскока после падения (в случае падения с лошади, когда лошадь остается пустой, спортсмен должен повторно выполнить заскок на лошадь и продемонстрировать финальный соскок).

Оценка структуры (T1):

Для CVNY технический тест подразделяется на четыре последовательности: первая последовательность представляет собой промежуток от заскока до первого технического упражнения, а две другие последовательности представляют собой промежутки от первого технического упражнения до следующего и, наконец, заключительная последовательность представляет собой промежуток от последнего технического упражнения до соскока. В категории CVNY оцениваются первые три технические упражнения и соответствующие последовательности.

В категориях CVN и CVNK1 технический тест подразделяется на шесть последовательностей: первая последовательность представляет собой промежуток от заскока до первого технического упражнения, четыре

последовательности представляют собой промежутки от первого технического упражнения до следующего и, наконец, заключительная последовательность представляет собой промежуток от последнего технического упражнения до соскока. Для категории CVNK1 допустимо делать связки из не более двух подряд технических упражнений. В этом случае последовательность между двумя техническими упражнениями не учитывается.

За каждую последовательность выставляется оценка. Оценка за последовательности выставляется по следующим критериям: сложность, оригинальность и индивидуальность элемента, последовательность элементов и/или переходов.

Если программа начинается сразу с выполнения технического упражнения, первая за первую последовательность выставляется оценка 5.

Когда техническое упражнение не выполнено, за недостающую последовательность выставляется оценка 0.

Для T1 применяются следующие определения:

- сложность упражнения – относится к степени сложности упражнения или степени рискованности перехода. Комбинация нескольких переходов могут также представлять определенную сложность в рамках технического теста. Например, переход напрямую из упражнения «Прыжок из стойки на коленях лицом вперед в стойку на ногах лицом назад» в упражнение «Шпагат лицом назад» представляет собой дополнительную сложность;

- оригинальность упражнения – упражнения, переходы или их комбинация должны стремиться к тому, чтобы быть уникальными. Уникальность также может выражаться в способности упражнения интерпретировать музыку;

- текучесть программы – непрерывная связь между упражнениями и переходами, без прерываний, продемонстрированных в гармонии с лошадью.

Дополнительно:

- после истечения лимита времени в оценку последовательности засчитывается только соскок;

- выполнение соскока после истечения лимита времени штрафует в виде вычета одного балла из оценки за артистизм;

- недостаток взаимосвязи между упражнениями, сбои могут привести к понижению оценки за артистизм.

Статья XIV-36. *Колечко*

1. Механика:

Вольтижер из положения лежа вперед лицом вниз берется обеими руками за нижнюю часть ручек гурты и выпрямляет руки до положения оптимальной амортизации, в то же время ноги сгибаются в коленях, носки стремятся коснуться головы, колени и стопы находятся как можно ближе друг к другу. Статическая часть упражнения должна быть зафиксирована 4 счета.

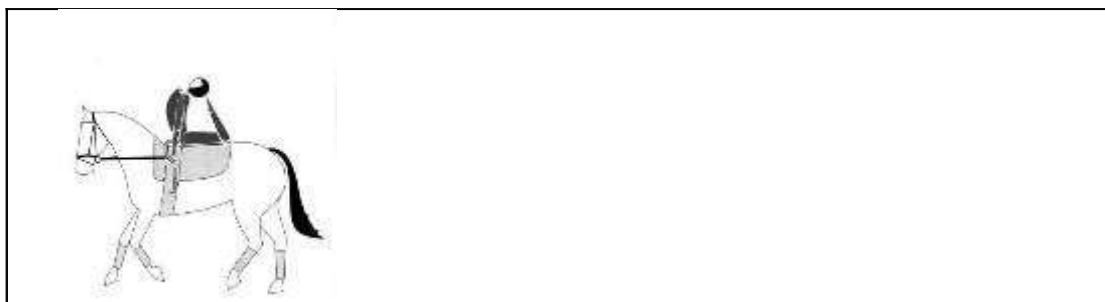

2. Сущность упражнения:

- гармония с лошастью;
- гибкость.

3. Базовые оценки:

10	Показана максимальная гибкость спины. При этом бедра параллельны между собой и находятся в полном контакте с лошастью. Стопы касаются головы.
8	Показана гибкость спины. При этом бедра не параллельны между собой и находятся в полном контакте с лошастью. Стопы касаются головы.
6	Показана гибкость спины. При этом бедра не параллельны между собой и находятся в полном контакте с лошастью. Стопы находятся на расстоянии не более длины стопы спортсмена от головы.
5	Гибкость спины показана недостаточно. Стопы находятся на расстоянии более длины стопы спортсмена от головы. Положение «коробочка».

4. Вычеты:

1 балл	Кисти рук на верхних частях ручек гурты
До 2 баллов	Колени не вместе Бедра не в полном контакте с падом Стопы скрещены

Статья XIV-37. *Вертикальный шпагат лицом вперед*

1. Механика:

Вертикальный шпагат выполняется на спине лошади в направлении движения. Обе руки находятся на верхних частях ручек гурты, стопа опорной ноги находится полностью в контакте с падом и направлена вперед. Вторая нога выпрямленная и вытянутая поднимается и образует прямую вертикальную линию с опорной ногой. Плечи вольтижера параллельны плечам лошади. Угол между корпусом и опорной ногой стремится к минимальному.

Статическая часть упражнения должна быть зафиксирована 4 счета.

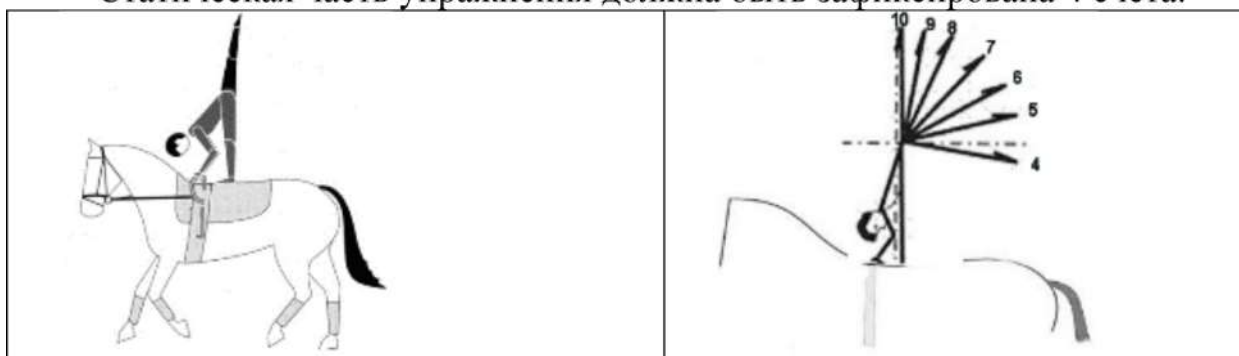





2. Сущность упражнения:

- гармония с лошастью;

- баланс и растяжка.

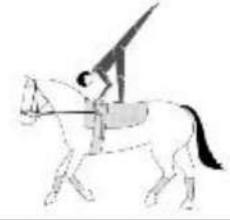
3. Базовые оценки:

10		Угол между ногами равен 180° (каждые 10° отклонения от вертикали – минус 1 балл) Угол между верхней частью тела и опорной ногой не более, чем 30° .
9		Угол между ногами равен 170° . Угол между верхней частью тела и опорной ногой не более, чем 30° .
7		Угол между ногами равен 150° . Угол между верхней частью тела и опорной ногой не более, чем 30° .
6		Угол между ногами равен 140° . Угол между верхней частью тела и опорной ногой не более, чем 30° .
5		Угол между ногами менее 140° . Угол между верхней частью тела и опорной ногой не более, чем 30° .

4. Вычеты:

до 1 балла	Стопа опорной ноги не направлена вперед
1 балл	Угол между корпусом и опорной ногой более чем 30° . Руки находятся не на верхних частях ручек гурты
до 2 баллов	Стопа опорной ноги не находится полностью в контакте с падом Центр тяжести находится за пределами площади опоры Плечи вольтижера не параллельны плечам лошади

Статья XIV-38. *Вертикальный шпагат лицом назад*

1. Механика:

Вертикальный шпагат выполняется на спине лошади в направлении против движения. Обе ладони находятся в упоре на паде или крупе лошади, стопа опорной ноги находится полностью в контакте с падом и направлена назад. Вторая нога выпрямленная и вытянутая поднимается и образует прямую вертикальную линию с опорной ногой. Плечи вольтижера параллельны плечам лошади. Угол между корпусом и опорной ногой

стремится к минимальному. Статическая часть упражнения должна быть зафиксирована 4 счета.

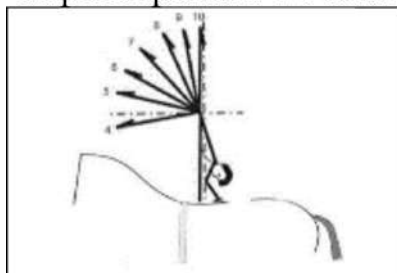

2. Сущность упражнения:

- гармония с лошадью;
- баланс и растяжка.

3. Базовые оценки:

10		Угол между ногами равен 180° (каждые 10° отклонения от вертикали – минус 1 балл). Угол между верхней частью тела и опорной ногой не более, чем 20° .
----	--	--

4. Вычеты:

До 1 балла	Стопа опорной ноги не направлена назад
1 балл	Угол между корпусом и опорной ногой более чем 20°
До 2 баллов	Стопа опорной ноги не находится полностью в контакте с падом Опорная нога находится в контакте с гуртой Центр тяжести находится за пределами площади опоры Плечи вольтижера не параллельны плечам лошади Хват руками за пад или ручки гурты

Статья XIV-39. Стойка лицом назад со статичным положением рук

1. Механика:

Вольтижер принимает позицию стоя на лошади лицом назад. Тело вольтижера вертикально, голова, таз и стопы находятся на одной вертикальной линии. Стопы стоят ровно, параллельно и находятся сразу позади гурты. Вес распределен на обе стопы равномерно. Колени слегка согнуты, руки в произвольной статической позиции. Статическая часть упражнения должна быть зафиксирована 4 счета.

Допускается стойка на коленях, с коэффициентом 0,5. Голени находятся в полном контакте от колена до пальцев стопы со спиной лошади за гуртой.

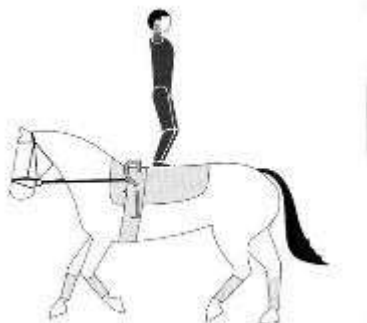

2. Сущность упражнения:

- гармония с лошадью;
- баланс и положение.

3. Базовые оценки:

10	Прямая верхняя часть тела образует вертикальную линию, проходящую через плечи, таз и стопы, колени направлены назад в оптимальной позиции и в полном балансе
8	Прямая верхняя часть тела образует близкую к вертикали линию, проходящую через плечи, таз и стопы, колени направлены назад и угол в коленях более 90°
5	Верхняя часть тела отклонена от вертикали на 45° и угол в коленях менее 90°

4. Вычеты:

До 1 балла	Ступни и/или колени не направлены назад Стопы поставлены шире бёдер Ноги в позиции «шага» Длительная подготовка и медленный подъём в положение стойки Руки не находятся в статической позиции в течение 4 счетов
1 балл	За каждый счет, недодержанный до 4-х. Отсчет начинается с момента фиксации упражнения
До 2 баллов	Неполный контакт стопы (голени – в случае стойки на коленях) с падом в течение всего упражнения Плечи или бедра не параллельны осям плеч или бедер лошади
2 балла	Однократный повторный хват за ручки гурты, пад или круп лошади

Статья XIV-40. *Тачка (упор лицом вверх)*

1. Механика:

Упражнение выполняется с опорой на две руки и одну ногу. Руки находятся на верхней части ручек гурты. Тело вольтижёра расположено лицом вверх и формирует прямую линию от опорной ноги до головы. Голова является продолжением продольной оси тела. Свободная нога поднята вверх-вперед под правильным углом к телу вольтижёра. Статическая часть упражнения должна быть зафиксирована в 4 счета.

2. Сущность упражнения:

- гармония с лошадью;
- баланс и положение.

3. Базовые оценки:

10		Продольная ось тела, проходящая через голову, тело и опорную ногу является прямой линией. Угол между туловищем и опорной ногой равен 180°. Угол между головой, туловищем и поднятой ногой равен 90°. Руки выпрямлены.
7		Слегка нарушенная (выгнутая как мостик) продольная линия по оси головы, туловища и опорной ноги. Угол между туловищем и опорной ногой равен 180°. Угол между головой, туловищем и/или опорной ногой и поднятой ногой равен 45°. Руки выпрямлены.

5		Прямая или слегка нарушенная (как мостик) продольная линия по оси головы, тела и опорной ноги. Угол между туловищем и опорной ногой равен 180° . Руки выпрямлены. Угол между поднятой ногой и верхней частью тела (или опорной ногой) меньше 45° .
4		Нарушенная продольная линия по оси головы, туловища и опорной ноги. Угол между туловищем и опорной ногой меньше 180° . Руки выпрямлены. Свободная нога поднята.

4. Вычеты:

До 1 балла	Голова в иной позиции, чем продолжение продольной оси с туловищем и опорной ногой
1 балл	Бёдра и плечи спортсмена не параллельны плечам и крупу лошади За каждый пропущенный темп
2 балла	Руки не выпрямлены Руки не на верхних частях ручек гурты

Статья XIV-41. *Стойка на предплечье*

1. Механика:

Данное упражнение - это стойка вниз головой, с опорой на одно предплечье и одну руку, угол между телом вольтижёра и горизонтальной линией лошади - примерно 90° . Руки держатся за разные ручки гурты; большая часть опоры приходится на предплечье, а вес равномерно распределяется между ручкой гурты и локтём. Предплечье расположено на паде. Локоть другой руки расположен практически вертикально, по отношению к кисти этой руки, которая держится за ручку гурты хватом сверху. Грудь вольтижёра смотрит в центр круга или наружу. К примеру, если вольтижёр делает упражнение на правом предплечье, то его грудь будет направлена в центр круга, и наоборот. Взгляд вольтижёра направлен на опорное предплечье. Ноги вольтижёра должны быть натянуты и сомкнуты. Если ноги находятся в любой другой позиции, то оценка за упражнение не будет выше 8,0 баллов. (см. Вычеты). Статическая часть упражнения должна быть зафиксирована 4 счёта. Счёт начинается с момента фиксации ног в статичном положении:

- если ноги сомкнуты (вместе) максимальная оценка – 10,0 баллов;
- если ноги разведены и удерживаются в любой другой статичной позе, то максимальная оценка – 8,0 баллов (вычет 2,0 балла).

2. Сущность упражнения:

- гармония с лошастью; - баланс и положение.

3. Базовые оценки:

10	Прямая устойчивая продольная ось тела от плеч до носков, почти вертикаль. Руки поглощают движения лошади на галопе. Колени, носки, пятки обеих ног натянуты и держатся вместе. Бёдра, колени и стопы смотрят чётко внутрь/наружу.
9	Лёгкое нарушение продольной оси тела: лёгкое перенапряжение и/или слегка нестабильная поясница с небольшими видимыми движениями по всему телу.
7	Заметно искажённая продольная ось тела: слегка прогнутая спина и/или

		заметно прогнута поясница с видимыми движениями всего тела; небольшой изгиб в тазобедренном суставе.
5		Значительное нарушение продольной оси тела: прогнутая спина; значительный изгиб в тазобедренном суставе; значительная нестабильность в пояснице

4. Вычеты:

До 1 балла	Ноги не вместе (видно, что вольтижёр старается держать ноги вместе, но ноги ненадолго расходятся)
1 балл	За каждый пропущенный темп
2 балла	Ноги держатся врозь в любом из статических положений, затем смыкаются
3 балла	Хват рукой, предплечье которой не является опорным, не за верхнюю часть ручки гурты

Статья XIV-42. Заскок/соскок-сед в стойку на плече

1. Механика:

Данное упражнение начинается толчком двух ног от земли из положения лицом вперёд. Руки держатся за одну ручку гурты. С момента, как ноги отрываются от земли, колени, пятки и носки держатся вместе. В первой фазе упражнения - прыжка, центр тяжести перемещается четко вверх по вертикали с подтянутыми к груди ногами. Во время следующей фазы плечи начинают движение в направлении к спине лошади, а бедра поднимаются выше плеч. Плечо, которое ближе к лошади, должно приземлиться на нее мягко, в то время как ноги продолжают движение вверх. Плавным движением одна рука перехватывается за другую ручку, следовательно, теперь обе руки держатся за разные ручки гурты. Сразу после того, как плечо приземляется на спину лошади, бедра, колени и стопы вытягиваются вверх из положения группировки. Плечи вольтижера в стойке на плече параллельны плечам лошади. Грудь спортсмена смотрит на шею лошади. Локти прижаты к туловищу. Финальная позиция – стойка на плече (лицом вперёд, плечо опирается на спину лошади). Это положение должно быть достигнуто за 3 темпа галопа с момента толчка от земли. В финальном положении упражнение должно быть удержано как минимум 2 счета с сомкнутыми вместе ногами.

Может быть представлен как заскок или соскок-сед снаружи или изнутри.

2. Сущность упражнения:

- гармония с лошадью;
- правильная координация всех фаз упражнения.

3. Базовые оценки:

10	Плавное движение с чётко видимым подъемом центра тяжести с мягким приземлением на спину лошади в течение 3-х темпов галопа. Обратная стойка на плече удерживается минимум 2 счета.
8	Центр тяжести поднимается не сразу, вольтижер опирается не на плечевой сустав, а на плечо (плечевую кость), и затем корректирует своё положение для стойки на плече.
7	С момента отталкивания от земли до достижения конечного положения стойки на плече прошло 4 темпа галопа.
5	При выполнении стойки на плече ноги не вместе; с момента отталкивания от земли до достижения конечного положения стойка на плече прошло 5 темпов галопа
4	Чётко видно, как во время первой фазы заскока ноги спортсмена не вместе; с момента отталкивания от земли до достижения конечного положения стойка на плече прошло больше чем 5 темпов галопа

3	Финальная позиция достигается из положения лёжа на боку на спине лошади. Затем, из этого положения спортсмен встаёт в стойку на плече.
0	До достижения стойки на плече, вольтижер приземляется своей спиной на спину или шею лошади, или падает на гурту. Конечная фаза заскока - вис плечами вниз без достижения стойки на плече.

4. Вычеты:

до 1 балла	Локти не прижаты к туловищу Ноги не в группировке во время прыжка Во время стойки на плече позвоночник/таз не параллельны плечам лошади Кратковременное касание гурты, чтобы восстановить баланс
1 балл	За каждый пропущенный счет Хват за 2 ручки гурты с самого начала
до 2 баллов	Колени/стопы вольтижера разведены во момент группировки Бёдра касаются лошади или гурты во время прыжка (1-я часть упражнения)
3 балла	Финальное положение достигнуто, но стойка на плече не удержана 1 счет За грубое воздействие или падение на лошадь

Статья XIV-43. *Кувырок назад на шею лошади*

1. Механика:

Движение начинается из положения лежа лицом вверх на паде с выпрямленными сомкнутыми ногами. Кувырок назад выполняется вокруг латеральной оси на шею лошади. Во время кувырка вольтижер опирается о пад ключицей (плечом), голова располагается сбоку от площади опоры. Ноги выпрямлены и соединены во время всего вращательного движения и разводятся во время седа на шею лошади. Движение равномерное, приход в положение седа на шею с прямыми ногами.

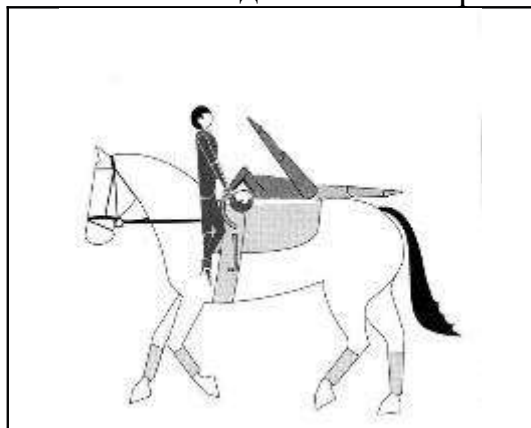

2. Сущность упражнения:

- гармония с лошастью;
- правильная координация всех фаз упражнения.

3. Базовые оценки:

10	Правильная механика в гармонии с лошастью Движение кувырка равномерное Ноги выпрямлены и соединены
7	Наблюдается прерывание фазы вращения во время кувырка.
5	Недостаточная изогнутость спины во время кувырка

4. Вычеты:

До 1 балла	Согнутые ноги во время кувырка Не сомкнутые ноги до момента прихода на шею лошади
До 2 баллов	Отсутствие после кувырка седа лицом назад на шее лошади с ногами, выпрямленными и вытянутыми вниз

	Направление кувырка сильно отклоняется от продольной оси лошади Касание рукой пада
3 балла	Кувырок сделан с опорой на голову

Статья XIV-44. *Колесо с шеи на спину лошади*

1. Механика:

Колесо - это ДУ и включает в себя 5 фаз:

1.Подготовительная фаза. Начинается из положения стойки лицом назад на шее на одной ноге, руки на верхней части ручек гурты.

2.Фаза маха. Начинается в момент потери контакта стопы с шеей лошади.

3.Фаза опусканияначинается в момент опускания первой (маховой) ноги.

4.Фаза приземленияначинается в момент касания спины лошади стопой первой ноги.

На протяжении всех фаз, колесо выполняется вдоль срединной/сагиттальной плоскости лошади в физиологически корректной позе и вытянутой линией тела.

Подготовительная фаза:

Исходное положение: стоя лицом назад на ногах, опираясь ногами только на стопы (маховая и толчковая нога) на шее лошади, обе руки держатся за верхнюю часть ручек гурты, первая нога (маховая нога) вытянута, мысок направлен вниз. Руки выпрямлены и остаются вытянутыми на протяжении всей подготовительной фазы.

Первая нога взмахивает вверх. Вторая нога отталкивается от шеи и следует с заметным запозданием.

Фазы маха и опускания:

В течение фазы маха (с момента, когда вторая нога теряет контакт с шеей лошади) и фазы опускания (до момента, когда первая нога касается спины лошади) расстояние между ногами остаётся неизменным, а сами ноги стремятся к положению шпагата.

Центр тяжести поднимается вверх над площадью опоры (опора на обе руки)

В течение фаз подъема и опускания ноги движутся плавно и остаются вытянутыми, в то время как туловище выполняет плавный подъем и поворот. Вольтижёр перемещается через положение ровной стойки на руках со шпагатом, ось, проходящая через тазобедренные суставы (фронтальная плоскость спортсмена) параллельна сагиттальной оси лошади.

Фаза опускания: руки, плечи, бедра и туловище выстроены в одну линию. Когда вольтижер поворачивается, его руки поворачиваются и скрещиваются, маховая нога сгибается в тазобедренном суставе и ноги опускаются медленно и под контролем.

Фаза приземления:

Маховая нога приземляется мягко на ступню в контролируемое положение стойки на одной ноге с опорой обеих рук на ручки гурты лицом вперёд на спину лошади, поглощая движения лошади. Толчковая нога следует в контролируемом и плавном движении.

Конечное положение упражнения: колесо заканчивается, когда вольтижёр демонстрирует положение стойки лицом вперёд на маховой ноге на спине лошади по крайней мере, на один темп галопа. Маховая нога от бедра до ступни находится в положении, аналогичном описанному положению Стойка в ОП и мягко поглощает движения галопа лошади; обе руки держатся за верхнюю часть ручек гурты. В это же время, толчковая нога вытянута и направлена вниз, угол между второй ногой и вертикалью должен составлять менее 45° перед тем, как начнется движение к следующему упражнению. Толчковая нога должна не останавливаться в данном положении, а продолжать движение.

2. Сущность упражнения:

- гармония с лошадью;
- качество движения;
- контроль тела и позы.

В

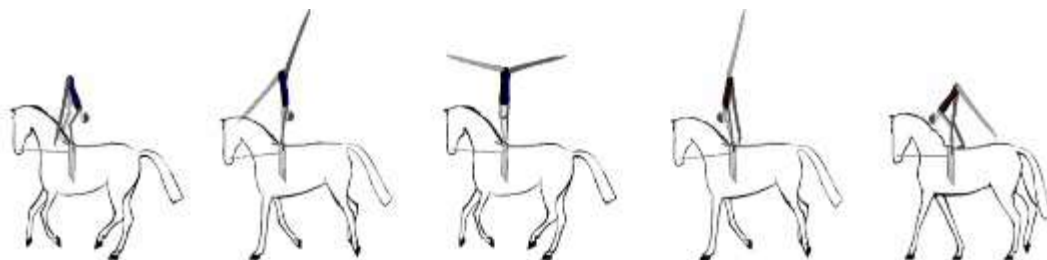
3. Базо
ые

оценки:

10		<ul style="list-style-type: none"> ✓ Колесо выполняется плавно, непрерывно в гармонии с движениями лошади ✓ Центр тяжести вольтижёра находится над площадью опоры. Все движение выполняется вдоль сагиттальной плоскости ✓ Корректное положение тела ✓ Руки выпрямлены и остаются вытянутыми в течение Фазы маха ✓ В начале Фазы опускания поперечная ось бёдер спортсмена параллельна продольной оси лошади ✓ В течение Фаз маха и опускания, с момента как обе ноги теряют контакт с лошадью и начала Фазы Опускания, до момента как первая нога касается лошади, расстояние между ногами остаётся неизменным, а сами ноги. ✓ Приземление: мягкое на спину лошади стопой первой ноги
8		<p>Колесо выполняется плавно, непрерывно в гармонии с движениями лошади</p> <p>В течение Фаз Подъёма и Опускания, расстояние между ногами остаётся неизменным, а сами ноги широко раскрытыми.</p> <p>Приземление: мягкое на спину лошади стопой первой ноги.</p> <p>Центр тяжести вольтижёра находится над площадью опоры, но некоторые части тела не полностью на одной линии в срединной/сагиттальной плоскости (лошади?) (туловище отклоняется от сагиттальной плоскости менее чем на 45°)</p> <p>Небольшие отклонения от физиологически корректного положения и прямой линии тела вольтижёра</p> <p>Руки и ноги “не обязательно полностью выпрямлены”/ могут быть слегка согнуты</p> <p>В начале Фазы Опускания “ось бёдер”/ поперечная ось вольтижёра не полностью параллельна продольной оси лошади.</p>

6		<p>Колесо имеет средние прерывания в движении одной или обеих ног</p> <p>Центр тяжести вольтижёра не всегда находится над площадью опоры, некоторые части тела не находятся на одной линии в срединной/сагиттальной плоскости (лошади?) (угол между верхней частью тела и сагиттальной осью 30°)</p> <p>Средние отклонения от физиологически корректной позы и прямой линии тела вольтижёра</p> <p>Средние отклонения в натяжении рук и ног в течение Фазы Подъёма</p> <p>В начале Фазы Опускания присутствует значительный угол между поперечной осью тела/осью бёдер вольтижёра и продольной осью тела лошади (не параллельны)</p> <p>В течение Фаз Подъёма и Опускания, расстояние между ног имеет небольшие изменения(не постоянно на всём протяжении).</p> <p>Приземление: небольшие отклонения под контролем</p>
5		<p>Руки на ручках гурты, но в другом положении, чем описано в механике</p>
4		<p>Колесо имеет значительные прерывания в движении одной или обеих ног</p> <p>Центр тяжести вольтижёра не находится над площадью опоры, тело не выпрямлено в прямую линию по срединной/сагиттальной оси (лошади?) (угол между туловищем и сагиттальной осью 60°).</p> <p>Значительные отклонения от физиологически правильной позы и прямой линии тела вольтижёра</p> <p>Значительные отклонения в натяжении рук и ног в течение Фаз Подъёма и Опускания</p> <p>В течение Фаз Подъёма и Опускания расстояние между ног заметно изменяется</p> <p>Приземление: грубое приземление на спину лошади стопой первой ноги</p>
0		<p>Приземление: не/не только на стопу первой (маховой) ноги</p> <p>Приземление: одновременно на обе ноги</p> <p>Приземление: на вторую (толчковую) ногу раньше первой (маховой)</p> <p>Использование других частей тела в качестве опоры</p>

Статья XIV-45. *Порядок расчета оценок, выставленных судьями в протоколах*

1. Порядок расчета оценки лошади

Расчет оценки лошади производится путём умножения выставленных оценок на соответствующие коэффициенты (в соответствие с долей оценки в структуре оценки за лошадь) по трем критериям (A1, A2, A3) и их суммирования.

1.1. Формула расчета оценки лошади при выполнении программы на галопе:

$$(PT*0,1 + PA*0,1 + K*0,1 + И*0,1 + П*0,1 + A2*0,25 + ВЛ*0,15 + ВВ*0,1)$$

где РТ - ритм, РА – раскрепощение, К – контакт, И – импульс, П - прямолинейность, ВЛ – взаимодействие с лонжером, ВВ – взаимодействие с вольтижером

Формула для расчета оценки лошади при выполнении программы на шагу:

$(РТ*0,1 + РА*0,1 + К*0,1 + И*0,1 + П*0,1 + А2*0,25 + ВЛ*0,15 + ВВ*0,1)*0,7$ (коэффициент за выполнение программы на шагу)

2. Порядок расчета оценки упражнений обязательной программы

Расчет оценки упражнений ОП производится путём вычисления среднеарифметической оценки от оценок всех упражнений. Для этого оценка каждого упражнения складывается и делится на количество упражнений в тесте.

2.1 Порядок расчета оценки упражнений обязательной программы в индивидуальных соревнованиях

Формула для расчета:

$(У1 + У2 + У3 + У4 + У5 + У6 + У7 + У8 + У9)/9$, где У – оценка спортсмена за соответствующее упражнение

Если в тесте предусмотрено отсутствие оценки за заскок и соскок (Тесты 1А и 2А), то оценки за эти упражнения не учитываются, а деление суммы производится на количество оцениваемых упражнений.

Если отдельные упражнения программы были выполнены на шагу, то оценка каждого упражнения умножается на коэффициент 0,5 до суммирования.

Пример: «Вольтижировка индивидуальные соревнования» (для теста ОП № 2), заскок (без подсаживания) и стойка сделаны на шагу.

Формула для расчета: $(У1*0,5 + У2 + У3 + У4 + У5*0,5 + У6 + У7 + У8 + У9)/9$.

К одному упражнению может быть применено два понижающих коэффициента, эти коэффициенты применяются к оценке за упражнение поочередно.

Например, при выполнении в ОП Тест 2 заскока с подсаживанием на шагу или выполнении стойки на коленях на шагу, расчет оценки производится следующим образом:

Заскок: $4,0$ (оценка за упражнение) * $0,5$ (коэффициент за выполнение упражнения на шагу) * $0,5$ (коэффициент за выполнение упражнения с подсаживанием) = $1,0$

Стойка: $6,0$ (оценка за упражнение) * $0,5$ (коэффициент за выполнение упражнения на шагу) * $0,5$ (коэффициент за выполнение упражнения на коленях) = $1,5$

Пример: «Вольтижировка индивидуальные соревнования» (для теста ОП 2), заскок выполнен с подсаживанием на шагу, стойка на коленях на шагу, остальные упражнения выполнены на галопе.

Формула для расчета:

$$((Y1*0,5*0,5) + Y2 + Y3 + Y4 + (Y5*0,5*0,5) + Y6 + Y7 + Y8 + Y9)/9.$$

В судейском протоколе должны быть отражены причины применения коэффициентов путем проставления соответствующих комментариев или сокращённых буквенных обозначений. Судья обязан указать оценку до применения понижающих коэффициентов и имеет право самостоятельно посчитать итоговую оценку за упражнение и указать ее в протоколе ($4,0 * 0,5 * 0,5 = 1,0$).

Если спортсмен не выполнил упражнение, выполнил упражнение в не правильном порядке, или получил 0 за упражнение в результате вычетов, то сумма оценок всех упражнений все равно делится на общее количество упражнений в Тесте.

2.2 Порядок расчета оценки упражнений ОП в парных соревнованиях

Расчет оценки упражнений ОП в парных соревнованиях производится путём определения средней арифметической оценки двух спортсменов.

Пример: «Вольтижировка парные соревнования» (для теста ОП 4)

Формула для расчета:

$$((A1+A2+A3+A4+A5+A6+A7)/7+(B1+B2+B3+B4+B5+B6+B7)/7))/2, \text{ где } A$$

– оценки за упражнения спортсмена 1, B – оценки за упражнения спортсмена 2

При этом расчеты при выполнении всей или части программы на шагу, а также помощь при заскоках и т.д. ведутся аналогично индивидуальным программам.

Пример: «Вольтижировка парные соревнования» (для теста ОП 4) спортсмен1 выполняет программу на шагу, заскок с подсаживанием, стойка на коленях, спортсмен2 выполняет программу на галопе, стойку на шагу.

Формула для расчета:

$$((A1+A2+A3+A4+A5+A6+A7)/7*0,5+(B1+B2+B3+B4+B5+B6+B7)/7))/2,$$

где A – оценки за упражнения спортсмена1, B – оценки за упражнения спортсмена2

Если один из спортсменов не успел выполнить одно или несколько упражнений ОП в лимит времени и получил за них оценку «0», сумма оценок все равно делится на общее количество упражнений в тесте.

Пример: «Вольтижировка парные соревнования» (для теста ОП 4), мах и соскок второго спортсмена был после окончания лимита времени.

Формула для расчета:

$$((A1+A2+A3+A4+A5+A6+A7)/7+(B1+B2+B3+B4+B5+B6+B7=0)/7))*0,5.$$

2.3 Порядок расчета оценки упражнений ОП в групповых соревнованиях

Расчет оценки упражнений ОП в групповых соревнованиях производится путём определения средней арифметической оценки всех выступающих в ОП спортсменов группы.

Пример: «Вольтижировка групповые соревнования» (для теста ОП 4), 6 спортсменов выступили.

Формула для расчета:

$$((A1+A2+A3+A4+A5+A6+A7)/7 + (B1+B2+B3+B4+B5+B6+B7)/7) + (C1+C2+C3+C4+C5+C6+C7)/7)$$

$$\begin{aligned}
 &+(D1+D2+D3+D4+D5+D6+D7)/7) \\
 &+(E1+E2+E3+E4+E5+E6+E7)/7) \\
 &+(Ж1+Ж2+Ж3+Ж4+Ж5+Ж6+Ж7)/7)))/6, \text{ где } A, B, C, D, E, Ж \text{ оценки} \\
 &\text{упражнений } 1,2,3,4,5,6 \text{ спортсменов соответственно.}
 \end{aligned}$$

При этом расчеты при выполнении всей или части программы на шагу, а также помощь при заскоках и т.д. ведутся аналогично индивидуальным и парным программам.

Вычет за неполную группу в ОП составляет 0,5 балла за каждого нестартового участника из среднего арифметического балла программы.

Пример: «Вольтижировка групповые соревнования» (для теста 4), 4 спортсмена выступили на галопе.

Формула для расчета:

$$\begin{aligned}
 &(((A1+A2+A3+A4+A5+A6+A7)/7) \\
 &+(B1+B2+B3+B4+B5+B6+B7)/7) \\
 &+(C1+C2+C3+C4+C5+C6+C7)/7) \\
 &+(D1+D2+D3+D4+D5+D6+D7)/7)))/4)-0,5-0,5
 \end{aligned}$$

Если один из спортсменов не успел выполнить одно или несколько упражнений ОП в лимит времени и получил за них оценку «0», то сумма оценок делится на общее количество упражнений в тесте.

Для программы, исполненной на неподвижной лошади – к итоговому результату применяется расчетный коэффициент 0,9.

Пример: «Вольтижировка групповые соревнования» (для теста 4), 4 спортсмена выступили на неподвижной лошади.

Формула для расчета:

$$\begin{aligned}
 &(((A1+A2+A3+A4+A5+A6+A7)/7) \\
 &+(B1+B2+B3+B4+B5+B6+B7)/7) \\
 &+(C1+C2+C3+C4+C5+C6+C7)/7) \\
 &+(D1+D2+D3+D4+D5+D6+D7)/7)))/4)-0,5-0,5)*0,9
 \end{aligned}$$

3. Порядок расчета оценки произвольной программы

Порядок расчета оценки ПП складывается из оценки артистизма и оценки техники.

3.1 Порядок расчета оценки артистизма в ПП

Расчет расчета оценки артистизма в ПП производится путём умножения оценок на коэффициенты (в соответствии с процентной составляющей оценки категория в структуре итоговой оценки артистизма), их суммирования и вычета из суммы полученных вычетов.

Итоговый результат должен быть записан с тысячными долями (три знака после запятой)

Пример: «Вольтижировка групповые соревнования»

Формула для расчета: $(C1*0,25 + C2*0,25 + C3*0,2 + C4*0,2 + C5*0,1)$

Возможные вычеты в протоколе групповых соревнований:

- 1 балл за просроченное время;
- 1 балл за отсутствие финального соскока;
- 1 балл за несоответствие костюма правилам;

- 1 балл за более 6 статических тройных упражнений в Тесте 2;
- 1 балл за не выступившего спортсмена из заявленных вольтижеров основного состава;
- 1 балл за участие альтернативного вольтижера;
- 2 балла за каждого вольтижера, не показавшего упражнение кроме заскока;
- 1 балл за неполную группу (3-5 спортсменов).

Эти вычеты применяются согласно судейскому протоколу.

Пример: «Вольтижировка парные соревнования»

Формула для расчета: $(C1*0,25 + C2*0,25 + C3*0,2 + C4*0,2 + C5*0,1)$

Возможные вычеты в протоколе парных соревнований:

- 1 балл за просроченное время;
- 1 балл за отсутствие финального соскока;
- 1 балл за несоответствие костюма правилам.

Эти вычеты применяются согласно судейскому протоколу.

Пример: «Вольтижировка индивидуальные соревнования» (для тестов ПП № 9, 10)

Формула для расчета: $(C1*0,2 + C2*0,15 + C3*0,35 + C4*0,3)$

Возможные вычеты в протоколе индивидуальных соревнований:

- 1 балл за просроченное время;
- 1 балл за отсутствие финального соскока;
- 1 балл за несоответствие костюма правилам.

Эти вычеты применяются согласно судейскому протоколу.

Пример: «Вольтижировка индивидуальные соревнования» (для тестов ПП № 11)

Формула для расчета: $(C1*0,3 + C2*0,25 + C3*0,35 + C4*0,1)$

КРИТЕРИИ			Соревнования групп, пар	Индивидуальная программа	
				ПП тест 9, 10	ПП тест 11
Структура	Разнообразие упражнений	C1	25%	20%	30%
	Разнообразие позиций	C2	25%	15%	25%
Хореография	Композиция	C3	20%	35%	35%
	Интерпретация музыки	C4	20%	30%	10%
	Креативность и оригинальность	C5	10%	-	-

При выполнении программ на шагу или неподвижной лошади понижающие коэффициенты к оценке артистизма не применяются

3.2 Порядок расчета оценки техники в ПП

Расчет оценки техники в ПП складывается из расчета оценки исполнения и расчета оценки сложности (за исключением Теста ПП 3, 8/8А, 11, где сложность не учитывается).

Тест ПП 11 (Индивидуальные соревнования).

Расчет оценки техники складывается из количества упражнений и суммы вычетов. Для расчета суммируются все вычеты (в том числе после окончания лимита времени), полученная сумма делится на количество упражнений (до окончания лимита времени) и результат вычитается из 10 (условное оптимальное исполнение). Из финального результата делается вычет за падение.

Формула для расчета:

$10 - (\text{Сумма вычетов/количество упражнений}) - \text{баллы за падения}$.

Если часть упражнений была сделана после окончания лимита времени, то эти упражнения не засчитываются в количество элементов, но полученные за них вычеты идут в сумму вычетов.

Если во время программы или после соскока произошло падение, то вычет за падение, обозначенный в протоколе буквой F делается из финального результата.

Если ПП выполняется на шагу, итоговая оценка за технику умножается на коэффициент 0,5, если на неподвижной лошади, то на коэффициент 0,9.

Формула для расчета:

$(10 - (\text{Сумма вычетов/количество упражнений}) - \text{баллы за падения}) * 0,5$

Расчет оценки техники складывается из суммы оценки исполнения (70%) и оценки сложности (30%).

Оценка сложности в тестах 9 и 10 рассчитывается путём суммирования количества упражнений различной сложности на коэффициент. При этом учитываются только десять наиболее сложных упражнений. Полученный результат умножают на 0,3 (доля сложности 30% в структуре оценки техники).

Оценка исполнения рассчитывается аналогично Тесту ПП 11. Для расчета суммируются все вычеты (в том числе после окончания лимита времени), полученная сумма делится на количество упражнений (до окончания лимита времени) и результат вычитается из 10 (условное оптимальное исполнение). Из полученного результата вычитается баллы за падение (при наличии). Результат умножается на 0,7 (доля исполнения в структуре оценки техники 70%).

Формула для расчета:

$(R * 1,3 + D * 0,9 + M * 0,4 + E * 0,2) * 0,3 + (10 - (\text{Сумма вычетов/количество упражнений}) - \text{баллы за падения}) * 0,7$.

Если ПП выполнена на шагу, то полученную оценку техники ПП умножают на коэффициент 0,5, если на неподвижной лошади, то на коэффициент 0,9

Тест ПП 8 (Индивидуальные соревнования).

Оценка техники рассчитывается аналогично Тесту ПП 9, но для элементарных упражнений (E) применяется коэффициент 0.

Формула для расчета:

$(R * 1,3 + D * 0,9 + M * 0,4) * 0,3 + (10 - (\text{Сумма вычетов/количество упражнений}) - \text{баллы за падения}) * 0,7$.

Прочие особенности расчетов (вычеты за падения, упражнения после

окончания лимита времени, выполнение программы на шагу или неподвижной лошади) производятся аналогично Тестам ПП 9 и 10.

Расчет оценок техники ПП в парных и групповых соревнованиях производится аналогично расчету оценок индивидуальных соревнований с учетом ряда особенностей (другое количество учитываемых элементов, другая шкала оценки сложности элементов).

Прочие особенности расчетов (вычеты за падения, упражнения после окончания лимита времени, выполнение программы на шагу или неподвижной лошади) производятся так же как в индивидуальных соревнованиях.

Сводная таблица параметров, учитываемых при расчете оценки техники ПП

Тест	ПП тест 1	ПП тест 2	ПП тест 3	ПП тест 4	ПП тест 5	ПП тест 6	ПП тест 7	ПП тест 8	ПП тест 9	ПП тест 10
	СОРЕВНОВАНИЯ ГРУПП			СОРЕВНОВАНИЯ ПАР				СОРЕВНОВАНИЯ ИНДИВИДУАЛОВ		
Кол-во учитываемых элементов	25	20	Без учет а	20	10	10	Без учет а	10	10	Без учета
Доля оценки сложность, %	30	30	0	30	30	30	0	30	30	0
Доля оценки исполнения, %	70	70	100	70	70	70	100	70	70	100
Шкала оценки сложности										
R-Упражнения								1,3	1,3	
D- упражнения	0,4	0,5		0,8	1,0	1,0		0,9	0,9	
M- упражнения	0,3	0,3		0,4	0,5	0,5		0,4	0,4	
E-упражнения	0,1	0,1		0,4	0,0	0,2			0,2	

4. Порядок расчета оценок Технической программы

Расчет оценки ТП составляет расчет оценки технических упражнений и оценки артистизма

4.1 Порядок расчета оценки технических упражнений

Расчет оценки технических упражнений производится определением среднеарифметической оценки от оценок всех упражнений. Для этого оценка каждого упражнения складывается и делится на количество упражнений в тесте.

Номер Теста	Название Теста	Количество оцениваемых упражнений
ТЕСТ ТП 1	Тест для взрослых (FEI)	5
ТЕСТ ТП 2	Тест для юниоров (FEI)	3 первых
ТЕСТ ТП 3	Тест для детей (ОСФ)	5

Выполнения программы или отдельных технических упражнений на аллюре, отличном от указанного в Положении (регламенте) о соревнованиях не предусмотрено. Тесты 1 и 2 выполняются на галопе, Тест 3 - на шагу при этом применяется коэффициент 0,5, а на неподвижной лошади коэффициент 0,9. При выполнении стойки лицом назад на коленях в Тесте 3 применяется коэффициент 0,5

Пример: Тест ТП 3 (Индивидуальные соревнования) (Тест для детей (ОСФ))

Формула для расчета:

$((TU1 + TU2 + TU3 + TU4 + TU5) + ((10 - \text{количество вычетов/количество произвольных упражнений}) - \text{вычеты}))/6 * 0,5$, где ТУ – оценки технических упражнений в соответствии с тестом.

Пример: Тест ТП 3А (Индивидуальные соревнования) (Тест для детей (ОСФ))

Формула для расчета:

$(TU1+TU2+TU3+TU4+TU5)/5 * 0,5$, где ТУ – оценки технических упражнений в соответствии с тестом.

4.2 Порядок расчета оценки артистизма ТП

Расчет оценки артистизма ТП производится путём умножения оценок на коэффициенты, их суммирования и вычета из полученной суммы возможных вычетов.

При расчете оценки артистизма ТП предварительно определяется величина Т1 (сложность и оригинальность), которая является средней арифметической всех последовательностей (4 или 6, в зависимости от теста)

Пример: «Индивидуальные соревнования» (для Тестов ТП 2 (CVNY))

Формула для расчета:

$$T1=(S1+S2+S3+S4)/4$$

Пример: «Индивидуальные соревнования» (для Теста ТП 1 и 3 (CVN и CVNK1))

Формула для расчета:

$$T1=(S1+S2+S3+S4+S5+S6)/6$$

Затем определяется среднее арифметическое всех оценок с соответствующими коэффициентами:

Формула для расчета:

$$(T1*0,4+T2*0,3+T3*0,3)$$

Возможные вычеты в протоколе:

- 1 балл за просроченное время;
 - 1 балл за отсутствие финального соскока.
- или для Тестов ТП 2 и 3 (CVNY и CVNK1)

Формула для расчета:

$$((S1+S2+S3+S4)/4*0,4+T2*0,3+T3*0,3)$$

Возможные вычеты в протоколе:

- 1 балл за просроченное время;
 - 1 балл за отсутствие финального соскока
- для Теста ТП 1 (CVN)

Формула для расчета:

$$((S1+S2+S3+S4+S5+S6)/6*0,4+T2*0,3+T3*0,3)$$

Возможные вычеты в протоколе:

- 1 балл за просроченное время;
- 1 балл за отсутствие финального соскока.

5. Итоговый расчет оценок по отдельным программам

За каждую программу выставляется 4 оценки (3 в случае не

квалификационных соревнований) имеющие одинаковую ценность, в соответствии со специальными требованиями программы. Если судейская коллегия состоит из 6 или 8 судей, то все равно выставляется 4 оценки, при этом оценка за тот критерий, который оценивается двумя судьями, выставляется как средняя арифметическая оценок обоих судей.

Поправочные коэффициенты или какие-либо штрафы не используются.

Расчет оценки за программу (ОП/ПП/ТП) в целом в зависимости от количества судей производится следующим образом:

3 судьи

(Оценка судьи А + Оценка судьи В + Оценка судьи С)/3

4 судьи

(Оценка судьи А + Оценка судьи В + Оценка судьи С + Оценка судьи Д)/4

6 судей

((Оценка судьи А1 + Оценка судьи А2)/2 + Оценка судьи В + (Оценка судьи С1 + Оценка судьи С2)/2 + Оценка судьи Д)/4

6 судей

((Оценка судьи А1 + Оценка судьи А2)/2 + (Оценка судьи В1 + Оценка В2)/2 + (Оценка судьи С1 + Оценка судьи С2)/2 + (Оценка судьи Д1 + Оценка Д2)/2)/4

Возрастные категории	Примечание	Методика расчета
ОБЯЗАТЕЛЬНАЯ ПРОГРАММА		
CVN, CVNA, CVNY, CVNJ, CVNCh, CVNK1, CVNK2	Неподвижная лошадь	(Оценка ОП судья А+ Оценка ОП судья В + Оценка ОП судья С+ Оценка ОП судья D)/4
CVNK1		(Оценка ОП судья А+ Оценка ОП судья В + Оценка ОП судья С+ Оценка ОП судья D)/4
CVN, CVNA, CVNY, CVNJ, CVNCh, CVNK2		(Оценка Лошади судья А+ Оценка ОП судья В + Оценка ОП судья С+ Оценка ОП судья D)/4
ПРОИЗВОЛЬНАЯ ПРОГРАММА		
CVN, CVNA, CVNY, CVNJ, CVNCh, CVNK1, CVNK2, CVNA	Неподвижная лошадь	(Оценка Артистизма, судья А+ Оценка Техники, судья В + Оценка Артистизма, судья С + Оценка Техники, судья D)/4
CVN, CVNA, CVNY, CVNJ, CVNCh		(Оценка Лошади, судья А + Оценка Техники, судья В + Оценка Артистизма, судья С + оценка Техники, судьяD)/4
ТЕХНИЧЕСКАЯ ПРОГРАММА		
CVN, CVNY, CVNCh	Неподвижная лошадь	(Оценка Артистизма, судья А+ Оценка Технических упражнений, судья В + Оценка Артистизма, судья С + Оценка Технических упражнений, судья D)/4
CVN, CVNY, Тест 1,2		(Оценка Лошади, судья А+ Оценка Технических упражнений, судья В + Оценка Артистизма, судья С+ Оценка Технических упражнений, судья D)/4
CVNCh, Тест 3		Оценка Артистизма, судья А+ Оценка Технических упражнений, судья В + Оценка Артистизма, судья С + Оценка Технических

6. Расчет финальной оценки по соревнованиям

Финальная оценка определяется как среднеарифметическая величина всех выполненных программ, для соревнований, включающих один раунд, или среднеарифметическая величина оценок каждого раунда. Количество раундов и состав программ в них определяется Положением (регламентом) о соревнованиях.

Уровень соревнований	1 раунд	2 раунда		Финальная оценка
		Первый раунд	Второй раунд	
СОРЕВНОВАНИЯ ИНДИВИДУАЛОВ				
CVNK 1	ОП лошадь			Итог ОП
		ОП на неподвижной лошади или на лошади	ОП, лошадь	(Итог ОП (1 раунд, неподвижная лошадь)+ Итог ОП (2 раунд, шаг))/2
CVNK 2	ОП и ТП на лошади			(Итог ОП+Итог ТП)/2
		ОП и ТП на неподвижной лошади или на лошади	ОП и ТП на лошади	((Итог ОП 1 раунда+ Итог ТП 1 раунда)/2+(Итог ОП 2раунда+Итог ТП 2 раунда)/2)/2
CVN, CVNA, CVNY, CVNJ, CVNCh,	ОП и ПП на лошади			(Итог ОП+Итог ТП)/2
		ОП и ПП на неподвижной лошади или на лошади	ОП и ПП на лошади	((Итог ОП 1 раунда+ Итог ПП 1 раунда)/2 + (Итог ОП 2раунда + Итог ПП 2 раунда)/2)/2
CVN 1*, CVNY 1*, CVNJ 1*, CVNCh 1*	ОП и ПП на лошади			(Итог ОП + Итог ПП)/2
CVN 2*, CVNY 2*, CVNJ 2*, CVNCh 2*		ОП и ПП на лошади	ОП и ПП на лошади	((Итог ОП 1 раунда+ Итог ПП 1 раунда)/2 + (Итог ОП 2раунда + Итог ПП 2 раунда)/2)/2
CVN 3*		ОП и ПП на лошади	ТП и ПП на лошади	((Итог ОП 1 раунда+ Итог ПП 1 раунда)/2 + (Итог ТП 2раунда+Итог ПП 2 раунда)/2)/2
СОРЕВНОВАНИЯ ПАР				
CVN- PdD	ПП на лошади или на неподвижной лошади			Итог ПП
		ПП на	ПП на	(Итог ПП (1 раунд)+

		неподвижной лошади или на лошади	лошади	Итог ПП (2 раунд))/2
		ОП на лошади или на неподвижной лошади	ПП на лошади	(Итог ОП (1 раунд)+ Итог ПП (2 раунд))/2
		ОП и ПП на лошади или неподвижной лошади	ПП на лошади	((Итог ОП +ПП (1 раунд))/2+(Итог ПП(2 раунд))/2
СОРЕВНОВАНИЯ ГРУПП				
CVN-Squad	ПП Лошадь/неподвижная лошадь			Итог ПП
		ПП на неподвижной лошади или на лошади	ПП на лошади	(Итог ПП (1 раунд)+ Итог ПП (2 раунд))/2
		ОП на лошади или на неподвижной лошади	ПП на лошади	(Итог ОП (1 раунд) + Итог ПП (2 раунд))/2
		ОП и ПП на лошади или неподвижной лошади	ПП на лошади	((Итог ОП + ПП (1 раунд))/2 + (Итог ПП(2 раунд))/2

Статья XIV-48. *Определение победителя и классификация участников соревнований. Наказания за нарушения Правил*

1. Победитель и призёры

Победитель и призёры соревнований определяются в каждой спортивной дисциплине («вольтижировка», «вольтижировка – пара», «вольтижировка – группа») по наибольшему финальному баллу участника, определяемому как результат одного раунда (в случае проведения соревнований в один раунд) или среднее арифметическое результатов двух раундов (в случае проведения соревнований в два раунда).

2. Результат каждого раунда определяется как среднее арифметическое оценок за все программы, включенные в соответствующий раунд.

3. Исключение.

Исключение означает, что соревновательная единица не имеет право продолжать участвовать в данном виде программы.

Исключение может осуществляться на разных этапах соревнований. Исключение на основаниях, отличающихся от перечисленных в данной статье, применять запрещается.

В сомнительных случаях судья на букве А может проконсультироваться с Гранд-Жюри, после того, как он прервал выступление.

Во время выступления на спортивной арене, старший судья (на букве А) имеет право исключить лошадь, которая имеет какие-либо признаки заболевания, хромоты или другие недомогания, даже после разрешающего сигнала (колокола).

3.1. В течение соревнований судья на букве А должен исключить соревновательную единицу в следующих случаях:

Случаи исключения соревновательной единицы	Случаи исключения лошади и всех спортсменов, участвующих в соревнованиях на данной лошади без перерыва
1) произошло касание ручек гурты, пада или лошади до подачи разрешающего сигнала;	1) использования снаряжения, не указанного в правилах, либо в случае выявления стюардом несоответствия параметров амуниции;
2) заскок на лошадь после приостановления программы судьей без разрешающего сигнала к продолжению;	2) в случае возникшей неисправности амуниции, которую невозможно устранить, не покидая арены;
3) несчастный случай, произошедший со спортсменом, который препятствует дальнейшему выступлению. Исключение – несчастный случай с одним из спортсменов группы;	3) несчастный случай, произошедший с лошадью, который препятствует дальнейшему выступлению.
4) в соревнованиях групп: выполнение упражнений более чем тремя спортсменами одновременно	

3.2. Исключение остаётся на усмотрение судьи на букве А в следующих случаях:

Соревновательная единица	Соревновательная единица/лошадь и все спортсмены, участвующие в соревнованиях на данной лошади
1) истечение более 60 сек. между разрешающим сигналом после рыси лошади и началом первого упражнения;	1) выход на арену не был осуществлён в течение 60 секунд после разрешающего сигнала;
2) любая физическая несанкционированная помощь (в том числе более ранний вход спортсмена в круг);	2) отсутствие приветствия;
3) продолжение программы, если звуковой сигнал (звон колокола) прозвучал во время программы;	3) за экстремально опасное поведение лошади для лонжера и/или вольтижера до, во время или после выступления;
4) за экстремально опасное поведение лошади для лонжера и/или вольтижера во время выступления, спровоцированное действиями вольтижера;	4) если судья на букве А видит, что по какой-либо причине лошадь или спортсмен не могут продолжать выступление по иной причине.
5) продолжение программы более чем через 30 сек. после падения, когда все вольтижёры потеряли контакт с лошадью;	

б) продолжение программы более чем через 30 секунд после звукового сигнала (звонка колокола), в случае остановки по непредвиденным обстоятельствам;	
7) спортсмен и/или лошадь покинули арену без разрешения судьи на букве А, в том числе во время или до начала программы;	
8) в случае использования музыкального сопровождения не соответствующего требованиям статьи XIV-3.2.4.	

4. Дисквалификация.

4.1. Дисквалификация применяется в случаях намеренного нарушения или серьезного пренебрежения Правилами проведения соревнований и означает, что спортсмен и/или лонжер и/или лошадь не могут принимать дальнейшее участие в текущих или последующих соревнованиях в течение срока дисквалификации. Дисквалифицированные участники удаляются из списка заявок и из технических результатов и теряют право на какие-либо денежные, ценные или иные призы и награды, завоеванные в данном соревновании или в предыдущих соревнованиях турнира.

4.2. Гранд-Жюри может вынести решение о дисквалификации в следующих случаях:

4.2.1. все случаи жестокого и/или плохого обращения с лошадью, о которых в письменном виде сообщает кто-либо из официальных лиц турнира;

4.2.2. все случаи нарушения положений Ветеринарного Регламента;

4.2.3. в случае установленного жестокого и/или плохого обращения с лошадью;

4.2.4. в случае неоднократного кровотечения изо рта лошади;

4.2.5. в случае подтвержденной жеребости более 4 месяцев во время соревнований;

4.2.6. получение или попытка получения необоснованного или несправедливого преимущества.

5. Жестокое обращение.

Использование на соревнованиях больной или истощенной лошади, чрезмерное использование бича и/или слишком долгое использование развязок, неправильная подгонка или использование неисправной амуниции, которая может беспокоить лошадь и привести к травме лошади, или любое другое действие, которое, по мнению Гранд-Жюри и/или стюарда, является однозначным и несомненным актом жестокости. Наличие крови на лошади или у нее во рту может быть следствием жестокого обращения. В случае небольшого кровотечения изо рта, которое может иметь место, если лошадь прикусила язык или губу, официальные лица могут разрешить спортсмену протереть или промыть рот, а затем продолжать соревнование - любое последующее появление крови приведет к дисквалификации. По каждому случаю должна проводиться проверка членами Гранд-Жюри.

Стюарды или любые другие официальные лица должны как можно скорее сообщать обо всех случаях проявления жестокости Главному судье.

Любое действие, которое может быть однозначно определено как жестокое, должно быть наказано предупреждением, штрафом, исключением или дисквалификацией из соревнований.

Статья XIV-49. Коды комментариев

Сокращения, которые могут использоваться судьями для обратной связи.

Код	Описание	Код	Описание
AL (Alignment)	Координация	M (Mount)	Заскок
AB (Arched Back)	Неровная спина (поясница)	N	Касание шеи лошади без потери формы ласточки
A (Arms)	Руки	NC (Not Clear of Horse)	Касание лошади при соскоке
B (Balance)	Баланс	NH (Not Held)	Без помощи
C	Ошибка счета	OC (Off Center)	Не по центру
Co (Collapse)	Жесткое падение	OH (Off Horse)	Не на лошади
CD (Come Down)	Опускание в сед (после стойки на ногах или ножниц)	PB (Push Back)	Толчок спиной после достижения верхней точки (на хлопках лицом назад и ножницами лицом назад)
CT (Control)	Контроль тела	PD (Pad)	Касание пада
D (Dismount)	Соскок	PK (Pike)	«Складочка» (положение когда ноги прямые и близко к груди (1-я часть фланка))
DL (Down Leg)	Нога низко	P (Posture)	Осанка (лопатки/сутулость)
E (Elevation)	Высота	Q (Quick)	Быстро
X (Extension)	Натяжение	R (Repeat)	Повтор упражнения или повторное касание ручек
O (Fall)	Падение	SC (Scope)	Объем
OD (Fall after Dismount)	Падение после соскока	SK (Security)	Безопасность
FT (Feet)	Стопы	SH (Shoulders)	Плечи
FL (Flight)	Полет	SS (Side Seat)	Боковой сед
F (Form)	Форма	SL (Slow)	Медленно
FK (Frog Kick)	«Лягушачий удар» (Достижение максимальной высоты не за счет силы/маха, а за счет выдергивания ногами)	ST (Stiff)	Жестко (недостаточная гармония с лошадью) или недостаточно растяжки для правильного выполнения упражнения
FH (Front High)	Плечи и/или рука на ласточке слишком высоко	SX (Stretch)	Растяжка
G (Ground Jump)	Соскок-сед	SP (Suppleness)	Гибкость
H (Head)	Голова	TW (Time Wasted)	Время потрачено впустую
HH (Hit Horse)	Грубое приземление на лошадь после упражнения	T (Timing)	Неверный счет на мельнице
HM (Harmony)	Гармония	TZ (Toes)	Не натянутые пальцы ног (носки)
HZ (Hands)	Руки	TG (Touched Ground)	Касание земли

Код	Описание	Код	Описание
K (Kneel)	Стойка на коленях перед ласточкой или стойкой на ногах	TH (Touched Horse)	Касание лошади
KZ (Knees)	Колени	TR (Transition)	Переход
LH (Lands Heavily)	Тяжелое приземление	TI (Turned In)	Поворот внутрь
LD (Late Dismount)	Соскок по истечению лимита времени	UE (Uneven Elevation)	Неравномерный подъем
L (Legs)	Ноги	UR (Uneven Rhythm)	Неравномерный ритм
LA (Legs Apart)	Ноги врозь (не сомкнуты)	1H (First Half)	Первая часть
LF (Legs Forward)	Ноги слишком впереди(на базовом седе или мельнице)	2H (Second Half)	Вторая часть
LT (Late Turn)	Поздний поворот	INT (Interruption)	Прерывание движения
MX (Mechanics)	Механика		

Глава XV. ПРАВИЛА ПО ДРАЙВИНГУ

Настоящая глава регулирует проведение соревнований в группе спортивных дисциплин «драйвинг».

Статья XV-1. *Определения.*

1. Турнир - серия из одного или более соревнований (классов), который начинается за час до начала первой инспекции лошадей и заканчивается через полчаса после объявления финальных результатов.

2. Соревнования

2.1. Соревнования по драйвингу проводятся на открытом грунте, или, если позволяют размеры соревновательной арены («боевого» поля), в помещении.

2.2. В состав соревнований по драйвингу могут быть включены один или несколько номеров программы:

2.2.1. Дрессаж (Dressage) – манежная езда в экипаже;

2.2.2. Марафон (Marathon) – езда в экипаже по пересеченной местности и преодолению марафонных препятствий;

2.2.3. Паркур (Cones) – фигурная езда в экипаже в манеже с преодолением конус-препятствий;

2.2.4. Комбинированный марафон (Combined Marathon) - фигурная езда в экипаже с преодолением марафонных и конус-препятствий.

2.2.5. Мини-марафон - езда в экипаже и преодоление марафонных препятствий по укороченной дистанции или в помещении.

2.3. Формат проведения соревнований

В Таблице представлены все возможные форматы проведения соревнований по драйвингу и возможности их использования для разных возрастных групп участников и групп технической сложности¹⁸. Допустимые форматы выделены цветом.

Уровень	Формат	День	Разделы, включенные в формат	Мужчины, женщины		Юниоры, юниорки (16 – 21 год) (Y)	Юноши, девушки (14 – 18 лет) (J)	Мальчики, девочки	
								(12 – 14 лет) (Ch)	(10 – 11 лет) (K)
1*	F1	1	Дрессаж						
	F2	1	Паркур						
	F3	1	Дрессаж и Паркур						
	F4	1	Комбинированный марафон или Минимарафон *						
2*	F1	1	Дрессаж						
		2	Паркур						
	F2	1	Дрессаж или Паркур					1)	

¹⁸ Примеры обозначения соревнований по драйвингу и их расшифровка:

CAN 4*-H1 (F1) – Соревнования в классе одиночных упряжек лошадей, проводится в три дня в Формате F1 (дрессаж, марафон, паркур);

CANJ 3*-P1 (F1) – Соревнования в классе одиночных упряжек пони среди юношей и девушек, проводится в три дня в формате F1 (дрессаж, минимарафон, паркур).

Уровень	Формат	День	Разделы, включенные в формат	Мужчины, женщины				Юниоры, юниорки (16 – 21 год) (Y)	Юноши, девушки (14 – 18 лет) (J)	Мальчики, девочки	
										(12 – 14 лет) (Ch)	(10 – 11 лет) (K)
	F3	2	Комбинированный марафон или Минимарафон								
		1	Дрессаж и Паркур							1)	
		2	Комбинированный марафон или Минимарафон								
	F4	1	Дрессаж							1)	
		2	Комбинированный марафон или Паркур или Минимарафон								
		3	Комбинированный марафон или Паркур или Минимарафон								
	3*	F1	1	Дрессаж							1)
			2	Марафон или Мини-марафон							
			3	Паркур							
F2		1	Дрессаж							1)	
		2	Паркур								
		3	Марафон или Мини-марафон								
F3		1	Дрессаж и Паркур							1)	
		2	Марафон или Мини-марафон								
4*		F1	1	Дрессаж	3)						
	2		Марафон								
	3		Паркур								
	F2	1	Дрессаж								
		2	Паркур								
		3	Марафон								

Условные обозначения:

- в возрастной группе «мальчики, девочки» (Ch) соревнования проводится только с мини-марафоном;

3. Спешивание

Преднамеренное покидание экипажа драйвером или грумом

Случайное покидание (выпадение из) экипажа драйвера или грума.

4. Место проведения турнира по драйвингу

Все плоскостные сооружения, предназначенные для проведения соревнований, включая места для тренировок, размещения лошадей и экипажей.

Статья XV-2. Соревнования

1. Классы

В одно и то же соревнование могут быть включены все или некоторые из нижеперечисленных классов, однако каждый из них классифицируется отдельно:

Лошади одиночные упряжки; Пони одиночные упряжки;

2. Способ управления

Участники могут использовать любые способы или стили управления упряжкой.

2.1. Участник является единственным лицом, имеющим право управлять вожжами, пользоваться хлыстом и тормозами в ходе всех соревнований. Любое нарушение данного правила, даже если оно продиктовано соображениями предупреждения аварии, наказывается штрафными очками. Однако, грум может держать вожжи и пользоваться тормозом без начисления штрафных очков в том случае, если экипаж остается неподвижным.

2.2. Ни одно лицо во время соревнований не может быть пристегнуто к экипажу любым способом. Драйвер может использовать веревку, тесьму или ремень.

Статья XV-3. Участники.

1. Соревнования по драйвингу проводятся в возрастных группах спортсменов в соответствии со статьей I-4.

2. Возрастные критерии допуска к соревнованиям разных групп технической сложности и классам соревнований:

в спортивных дисциплинах «драйвинг – одиночная упряжка» (CAN), «драйвинг (высота в холке до 150 см) – одиночная упряжка» (CANP):

Возрастная группа спортсменов	Программа соревнований (перечень езд)	Требования по возрасту спортсменов	Требования по возрасту лошадей
Мужчины и женщины	CAN 4*-H1/P1	14 лет и старше	6 лет и старше
	CAN 1*-H1/P1, CAN 2*-H1/P1, CAN 3*-H1/P1		
	CAN 2*-H1/P1, CAN 1*-H1/P1,	18 лет и старше	5 лет
	CAN 1*-YH1/YP1 (F3), CAN 2*-YH1/YP1 (F1), CAN 1*-YH1/YP1 (F1, F2)	14 лет и старше	6 лет
		18 лет и старше	5 лет
CAN1*-YH1, CAN1*-YP1	18 лет и старше	4 года	
Юниоры, юниорки (16 – 21 год)	CAN 3*-H1/P1, CAN 2*-H1/P1, CAN 1*-H1/P1	16 – 21 год	6 лет и старше
Юноши и девушки (14 – 18 лет)	CAN 3*-H1/P1, CAN 2*-H1/P1, CAN 1*-H1/P1	14 – 18 лет	6 лет и старше

Возрастная группа спортсменов	Программа соревнований (перечень езд)	Требования по возрасту спортсменов	Требования по возрасту лошадей
Мальчики и девочки (12 – 14 лет)	CAN 3*-P1, CAN 2*-H1/P1, CAN 1*-H1/P1	12 – 14 лет	6 лет и старше
Мальчики и девочки (10 – 11 лет)	CAN 1*-P1 (F1, F2, F3)	10 – 11 лет	6 лет и старше

3. Возрастные критерии допуска и программа чемпионата, Кубка, первенства России:

в спортивных дисциплинах «драйвинг - одиночная упряжка» (CAN), «драйвинг (высота в холке до 150 см) - одиночная упряжка» (CANP):

Возрастная группа спортсменов	Программа соревнований	Требования по возрасту спортсменов	Требования по возрасту лошадей
Мужчины и женщины	CAN 4*-H1/P1 / CAN 3*-H1/P1	14 лет и старше	6 8 лет и старше
Юниоры и юниорки (16 – 21 год)	CAN 3*-H1/P1	16 – 21 год	6 лет и старше
Юноши и девушки (14 – 18 лет)	CAN 3*-H1/P1	14 – 18 лет	6 лет и старше
Мальчики и девочки (12 – 14 лет)	CAN 3*-P1	12 – 14 лет	6 лет и старше
Мальчики и девочки (10 – 11 лет)	CAN 1*-P1 (F1, F2, F3)	10 – 11 лет	6 лет и старше

в спортивной дисциплине «драйвинг (высота в холке до 150 см) - одиночная упряжка» (CANP):

Возрастная группа спортсменов	Программа соревнований	Требования по возрасту спортсменов	Требования по возрасту лошадей
Мальчики и девочки (12 – 14 лет)	CAN 3*-P1	12 – 14 лет	6 лет и старше
Мальчики и девочки (10 – 11 лет)	CAN 1*-P1 (F1, F2, F3)	10 – 11 лет	6 лет и старше

4. Грумы

Для всех классов существуют единые требования к грумам:

- драйверы моложе 18 лет должны сопровождаться грумом не моложе 18 лет;
- драйверы 18 лет и старше должны сопровождаться грумом не моложе 14 лет.

5. Грумы в возрастной группе «мальчики, девочки»

Грумы в возрастной группе «мальчики, девочки» должны быть не моложе 18 лет. Тренер, представляющий экипаж в возрастной группе «мальчики, девочки», должен гарантировать, что грум является подготовленным спортсменом в группе дисциплин «драйвинг», и в случае опасности обязан взять управление в свои руки, для этого концы вожжей обязательно находятся в руках грума.

6. Рост пони (для спортивной дисциплины «драйвинг (высота в холке до 150 см) - одиночная упряжка» (CANP):

6.1. Рост пони не должен превышать 148 см в холке без подков или 149 см в холке в подковах.

Пони, рост которого превышает данные размеры, считается лошастью.

6.2. Для турнира уровня сложности 3* и выше минимальная высота пони в одиночной упряжке 120 см в холке без подков или 121 см в холке с подковами (исключая соревнования для детей, юношей и юниоров).

6.3. Пони в одиночных упряжках ростом до 120 см могут принимать участие в Турнирах уровня сложности 1, 2, Ch3 (в соответствии с техническими условиями для возрастной группы «мальчики, девочки»), J3 (в соответствии с техническими условиями для возрастной группы «юноши и девушки», «юниоры и юниорки»). Для Ch3 и J3 (Мини-марафон) высота пони в одиночной упряжке должна быть не ниже 108 см в холке без подков и 109 см с подковами.

6.4. Организационный комитет и Гранд-Жюри несут ответственность за то, чтобы участвующие в соревнованиях пони соответствовали изложенным выше требованиям.

Статья XV -4. Благополучие и безопасность лошади

1. Определение

Жестокое обращение с лошадьми означает действие или бездействие, которые приводят или могут привести к причинению боли или ненужного дискомфорта лошадям, что включает, но не ограничивается:

- а) чрезмерное воздействие на истощенную лошадь;
- б) чрезмерное использование бича – вместо посылы откровенные удары бичом;
- в) недопустимо жесткая или плохая подгонка или использование сломанных или поврежденных удил;
- г) плохая подгонка упряжи, которая может беспокоить или травмировать лошадь;
- д) неисправность экипажа, которая может привести к травме лошади.

2. Повреждения и раны

2.1. Наличие крови на лошадях может быть следствием жестокого обращения, и по каждому случаю должно проводиться расследование любым членом Гранд-Жюри.

2.2. При наличии небольшого количества крови во рту, например, в случае, если лошадь прикусила язык или щеку, или при наличии небольшого кровотечения на ногах, после проведения расследования, участнику может быть разрешено продолжать соревнования.

3. Отчет

Во время соревнования стюарды или любые другие официальные лица должны как можно скорее сообщать обо всех случаях проявления жестокости любому члену Гранд-Жюри.

4. Наказание

Любое действие, которое может быть определено как жестокое, будет наказано Гранд-Жюри путем назначения одного или нескольких наказаний из нижеследующего списка:

- а) желтая предупредительная карточка;
- б) штраф;
- в) исключение;
- г) дисквалификация из соревнований.

5. Безопасность конюшен

Оргкомитет несет ответственность за контроль всех конюшенных зон соревнований таким образом, чтобы соблюдались следующие минимальные требования по безопасности:

благополучие лошадей является главным приоритетом при размещении лошадей в конюшенной зоне соревнований;

на все время нахождения лошадей в конюшнях, должна быть обеспечена круглосуточная охрана и наблюдение за всеми конюшенными зонами соревнований;

защитные ограждения конюшенной зоны и территории проведения соревнований не являются обязательным требованием при проведении соревнований, но по решению Оргкомитета для обеспечения безопасности и охраны могут быть установлены ворота и специальные ограждения;

конюшенные зоны должны быть приняты совместно Техническим делегатом / Главным судьей и Шеф-стюардом;

ни одна лошадь не может быть размещена на ночь в коневозке. В случае исключительных обстоятельств или при повышенной влажности или дожде Технический делегат/Главный судья совместно с Шеф-стюардом и Ветеринарным делегатом может одобрить исключение из этого правила.

Статья XV -5. Участие в соревнованиях

1. Спортсмены

1.1. Драйверы могут принимать участие в соревнованиях уровня сложности 3* и 4* не более 2 раз.

1.2. В соревнованиях уровня сложности 1* и 2* драйвер может принимать участие более 2-х раз, если это прямо указано в Положении (регламенте) о соревнованиях.

2. Допуск спортсменов для участия в соревнованиях по форматам

В рамках соревнований более высокого уровня сложности допускается проведение соревнований более низкого уровня. Это позволяет привлечь на соревнование большее количество экипажей и спортсменов различного уровня подготовки, а также дать возможность спортсменам соревноваться с равными себе участниками.

3. Квалификационные требования к спортсменам

Квалификация драйвера присваивается один раз и на всю жизнь и распространяется на все классы упряжек.

4. Допуск грумов

Квалификация грумов в национальных соревнованиях не проводится.

Группы могут принимать участие в любых соревнованиях турнира неограниченное количество раз.

5. Участие лошадей в соревнованиях

5.1. Лошадь/пони может принимать участие в турнире уровня сложности 3* и 4* с полноформатным марафоном один раз. В турнире уровня сложности 2* и 3*, с мини-марафоном 2 раза.

5.2. В турнирах уровня сложности 1* и 2* и 3*, если это не нарушает порядок старта и соответствует физической готовности, лошадь/пони 6 лет и старше может принять участие:

- не более 4 раз в однодневном турнире;
- не более 3 раз в день в дрессаже, паркуре, комбинированном марафоне в однодневном турнире уровня сложности 2* формата 4;
- не больше чем в 4 выступлениях в двухдневном турнире в соревнованиях уровня сложности 1* форматах 1,2,3;
- не более 3 выступлений в комбинированном марафоне или мини-марафоне.

5.3. При проведении в рамках одного турнира одновременно соревнований разного уровня сложности, допускается участие лошади/пони возраста 6 лет и старше один раз в турнирах уровня сложности 1* и 2* в номерах программы «дрессаж» и «паркур» (без комбинированного марафона) и 1 раз в турнире уровня сложности 3* и 4*.

5.4. В рамках одного турнира, где предусмотрены соревнования для молодых лошадей, лошади, участвующие в категории «молодые лошади», не допускаются для участия в других соревнованиях данного турнира. Лошадь в одном турнире проходит или только как «молодая лошадь», или в зачетах для взрослых лошадей.

В других турнирах сезона лошадь может быть заявлена для участия без ограничения согласно своему возрасту.

5.5. Неисполнение условий, изложенных в любой части этой статьи, влечет за собой дисквалификацию.

5.6. В соревнованиях не могут участвовать кобылы:

- после четвертого месяца жеребости;
- при наличии подсосного жеребёнка;
- при наличии выраженной лактации, которая может причинить дискомфорт во время прохождения дистанции.

Если впоследствии подтверждается, что кобыла в этом состоянии принимала участие в соревнованиях, экипаж дисквалифицируется из всех соревнований, где она принимала участие в таком состоянии, и имя ответственного лица докладывается ОСФ с дальнейшим рассмотрением дела.

Статья XV -6. *Форма одежды спортсменов, средства защиты, хлысты*

1. Номера программы «дрессаж» и «паркур»

1.1. Одежда спортсменов должна соответствовать стилю используемого экипажа и упряжи.

1.2. Пиджаки – для мужчин, одежда с длинными рукавами – для женщин и детей, или национальная одежда, фартуки, головные уборы и перчатки являются обязательными для драйверов.

1.3. Грумы должны носить пиджаки – для мужчин, одежду с длинными рукавами – для женщин и детей или национальную одежду, головные уборы и перчатки.

1.4. Главный судья может принять решение о том, что:

- пиджаки могут быть сняты в чрезмерно жаркую и влажную погоду;
- пиджаки не требуются в особых обстоятельствах.

1.5. Драйверы и грумы могут носить непромокаемую защитную одежду и не надевать фартуки поверх этой одежды в случае очень влажной погоды или сильного дождя.

1.6. Во всех классах и категориях во время соревнования «паркур» драйверы и грумы должны носить надежно закреплённые защитные шлемы.

Штрафы за несоответствующую правилам одежду указаны в соответствующих статьях.

2. Одежда для номеров программы «марафон» и «комбинированный марафон»

2.1. Менее формальная одежда допускается для номеров программы «марафон» и «комбинированный марафон» для драйверов и грумов. Это должна быть удобная спортивная одежда. Однако использование шорт запрещено, нарушение влечет штраф в 10 очков за каждого спортсмена.

2.2. Драйверы и грумы должны носить надежно закреплённые защитные шлемы и защитные жилеты. Нарушение данного требования влечет за собой исключение.

2.3. За выход на маршрут без защитного шлема и защитного жилета кроме наказания в виде исключения драйвер получает официальное предупреждение в виде желтой карточки.

3. Одежда для возрастных групп «мальчики, девочки» и «юноши, девушки».

3.1. Драйверы и грумы в возрастных группах «мальчики, девочки» и «юноши, девушки» должны носить защитные жилеты и шлемы во всех номерах программы «дрессаж», «марафон», «паркур», «комбинированный марафон». Нарушение данного требования влечет за собой наказание в виде исключения.

3.2. Во время инспекции лошадей детям и юношам настоятельно рекомендуется носить надежно закреплённые защитные шлемы.

3.3. За выход на соревнования без защитного шлема и защитного жилета кроме наказания в виде исключения драйвер получает официальное предупреждение в виде желтой карточки.

4. Бич в номерах программы «дрессаж» и «паркур»

4.1. Драйвер в номерах программы «дрессаж» и «паркур» должен держать в руках бич

4.2. Участник должен въезжать на арену с бичом в руке, его отсутствие штрафуются 10 штрафными очками.

4.3. Если участник роняет бич или опускает вниз, и он касается земли во время нахождения на арене, или если он не держит его в руке, то это повлечет за собой начисление 10 штрафных очков.

4.4. Если участник уронил бич, то поднимать его нет необходимости, и драйвер может закончить выступление без бича. Однако, грум может подать драйверу запасной бич, и за это не будут начисляться дополнительные штрафные очки.

4.5. Использование короткого бича, длиной менее 1 метра, будет штрафовать как его отсутствие.

5. Бич на в номерах программы «марафон», «комбинированный марафон» и «минимарафон».

Бич должен быть в руке у драйвера с момента пересечения входных створ и до момента пересечения выходных створ. Бич может быть использован только драйвером. Нарушение этого правила штрафуются 20 штрафными очками.

В случае потери бича на трассе марафона, драйверу или груму может быть передан новый бич на всем промежутке фазы А, трансфере и трассе между препятствиями фазы В и это не будет считаться посторонней помощью (ст. XV-10.3).

Статья XV -7. Экипаж

1. Разрешенные экипажи для участия в соревнованиях

Турниры/ Соревнования	Дрессаж	Марафон	Паркур	Комбиниро- ванный марафон	Минимарафон
Турниры формата 4*	Дрессажный экипаж или Марафонный экипаж	Марафонный экипаж	Дрессажный экипаж или Марафонный экипаж (**)	-	
Турниры формата 3*	Дрессажный экипаж или Марафонный экипаж (возможно использование пневматических шин)	Марафонный экипаж (возможно использование пневматических шин, кроме ЧР, КР и экипажей пони)	Дрессажный экипаж или Марафонный экипаж (**) (возможно использование пневматических шин)	-	Марафонный экипаж (возможно использование пневматических шин)
Турниры формата 2*	Дрессажный экипаж или Марафонный экипаж (возможно использование пневматических шин)	-	Дрессажный экипаж или Марафонный экипаж (**) (возможно использование пневматических шин)	Марафонный экипаж (возможно использование пневматически х шин)	Марафонный экипаж (возможно использование пневматических шин)
Турниры формата 1*	Дрессажный экипаж или Марафонный экипаж (возможно использование	-	Дрессажный экипаж или Марафонный экипаж (**) (возможно	Марафонный экипаж (возможно использование пневматичес-	Марафонный экипаж (возможно использование пневматических

	пневматических шин)		использование пневматических шин)	ких шин)	шин)
<p>(**) – Вводится корректировка ширины створа конусов или допускается использование на марафонном экипаже приспособления для увеличения ширины колеи марафонного экипажа до стандартного размера дрессажного экипажа в дрессаже и паркуре. Для использования марафонного экипажа в дрессаже и паркуре в международных соревнованиях необходимо устройство для расширения ширины колеи.</p>					

2. Общие требования

2.1. Во всех классах, во время номеров программы «дрессаж», «марафон», «паркур» и «комбинированный марафон», если у экипажа нет тормозов, наличие в упряжи шлеи обязательно. Ее отсутствие штрафуетя исключением.

2.2. Ни одна часть экипажа не может быть шире, чем внешняя ширина колеи, за исключением наконечника ступицы и головки втулки колес экипажей, использующихся в дрессаже и паркуре.

2.3. Ширина колеи на всех экипажах измеряется на уровне земли по самой широкой части задних колес.

2.4. Участники, чьи экипажи не соответствуют требуемым весу и размерам, исключаются из соответствующего соревнования.

3. Экипажи для дрессажа

Экипаж для дрессажа должен соответствовать следующим требованиям:

Класс	Колеса	Грум	Минимальная ширина
Одиночные упряжки лошади	2 или 4	1 сзади или рядом с драйвером	125 см
Одиночные упряжки пони			110 см

На турнирах допустимо использовать один и тот же экипаж в марафоне, дрессаже и паркуре.

4. Экипажи для марафона, комбинированного марафона и минимарафона

4.1. Экипаж для марафона должны соответствовать следующим требованиям:

Класс	Колеса	Грум	Минимальная ширина
Одиночные упряжки лошади	4	1 сзади	125 см
Одиночные упряжки пони			

4.2. В марафоне на всех фазах маршрута должен использоваться один и тот же экипаж. Перед началом фазы В марафона ширина колеи всех экипажей должна быть измерена.

5. Шины

5.1. Пневматические или накачанные воздухом шины разрешаются только на турнирах уровня сложности 1*, 2* и 3* согласно пункту 1 данного раздела.

5.2. На экипажах, использующихся во всех соревнованиях, кроме указанных в п.5.1 настоящей статьи, должны быть установлены шины из твердой резины. Внешняя поверхность шин должна быть гладкой.

Участники, чьи экипажи не соответствуют требуемым размерам, типу и качеству шин исключаются из соответствующего соревнования.

Статья XV -8. *Упряжь*

1. Упряжь

1.1. Расстояние между лошадьё/пони и экипажем в запряженном состоянии постоянно должно быть не менее 50 см, до вальков – не менее 40 см.

1.2. Нет необходимости использоваться одну и ту же упряжь для дрессажа и паркура, но в обоих соревнованиях, она должна быть безопасной, чистой и соответствовать стилю упряжки.

1.3. Лошади должны быть правильно и полностью запряжены в экипаж, включая вожжи.

1.4. За нарушение любого из этих правил Гранд-Жюри должно вынести устное предупреждение или выдать желтую предупредительную карточку. Последующий аналогичный проступок на этом же турнире влечет за собой выдачу второй желтой предупредительной карточки или исключение.

1.5. Во время соревнований в дрессаже, марафоне, мини-марафоне, паркуре или комбинированном марафоне, обязательно наличие шлеи, когда лошадь или пони запряжены в одиночную упряжку. Неисполнение этого правила ведет к исключению.

1.6. В случае использования запрещенного снаряжения или когда установлено наличие инцидентов, касающихся благополучия лошади, налагается наказание в виде исключения или дисквалификации.

2. Бинты и ногавки

2.1. На дрессаже бинты и ногавки запрещены. Нарушение этого правила штрафуются 10 штрафными очками.

2.2. Независимо от наложенного штрафа за использование бинтов или ногавок во время дрессажа, после выхода с арены бинты или ногавки должны быть немедленно сняты, и после обследования лошади ветеринаром или стюардом, о факте нарушения и результатах обследования сообщается Главному судье.

3. Капсюли, дополнительное снаряжение и шоры

3.1. Капсюли, вставки или дополнительное снаряжение, которые мешают или могут мешать свободному поступлению воздуха в ноздри лошади, запрещены.

3.2. Шоры, если они используются, и дополнительное снаряжение не должны ограничивать обзор впереди лошади или быть настолько близко к глазам, чтобы раздражать их.

4. Вспомогательные вожжи

4.1. Когда лошади запряжены вспомогательные вожжи, включая любой тип вожжей с чеками, запрещены.

4.2. Паралимпийский драйвинг: управление экипажем с помощью второго набора вожжей или разделенных вожжей запрещено.

5. Хвосты

Хвосты не могут быть привязаны или прикреплены ни к экипажу, ни к постромкам, за исключением случаев использования сертифицированных ограничителей для хвостов. Ни одно вспомогательное устройство, которое ограничивает свободное движение хвоста лошади, не разрешается.

6. Система рычагов

На всей территории во время проведения турнира все кольца, тэретсы и/или другие приспособления, обладающие рычаговым воздействием на вожжи или удила запрещены.

7. Железо

7.1. Все типы бестрензельных уздечек и хакаморы (даже в сочетании с любыми видами трензелей) запрещены, когда лошади запряжены в экипаж.

8. Язык

Ограничители языка разрешены только в случае их правильного использования, отдельные приспособления нельзя использовать с удилами так, чтобы это вызывало дискомфорт лошади (раздел «Ветеринарный Регламент» ОР).

9. Использование дополнительного оборудования, средств и принадлежностей

9.1. На всей территории во время проведения турнира использование каких-либо приспособлений, прикрепляемых к дышлу или постромкам, или использование любых элементов, устройств или дополнительных приспособлений, вызывающих раздражение или дискомфорт у лошади, запрещено.

9.2. Использование затычек для ушей и декоративных наушников для лошадей разрешено.

10. Подковы

На турнире разрешено использование любых подходящих типов подков, двойные подковы или их дополнительное утяжеление запрещены.

11. Штрафы

11.1. Нарушение любого пункта этой статьи во время соревнований влечет за собой исключение участника.

11.2. Нарушение любого пункта этой статьи в любое другое время на территории проведения соревнований, влечет наказание в виде желтой предупредительной карточки. Повторное нарушение на том же турнире, влечет более строгое наказание вплоть до дисквалификации по решению Гранд-Жюри.

Статья XV -9. Безопасность при передвижении в экипаже

На территории проведения соревнований, всегда, когда лошадь полностью запряжена в экипаж или запрягается в экипаж, грум (-ы) должен быть в готовности оказать необходимую помощь.

Если экипаж движется, грум должен находиться или в экипаже, или поблизости на поле или месте для разминки.

Драйвер может покинуть экипаж только тогда, когда грум находится у головы лошади или если он передал управление другому ответственному лицу в экипаже.

Запрещено вести лошадь, запряженную в экипаж, если в экипаже нет драйвера или другого ответственного лица.

Запрещено вести лошадь в руках за или сбоку заложенного экипажа.

Запрещено привязывать лошадей к движущемуся экипажу.

За нарушение любого из этих правил Главный судья или Шеф-стюард должен выдать желтую карточку. Последующий аналогичный проступок на том же турнире влечет за собой вторую желтую карточку или наложением другого наказания, вплоть до исключения по усмотрению Гранд-Жюри.

Статья XV -10. *Посторонняя помощь*

1. Определение

Любое физическое вмешательство третьей стороны, не находящейся в экипаже, по просьбе или без разрешения участника, имеющее целью облегчить задачу спортсмена или помочь его лошади, считается посторонней помощью.

2. Запрещенная посторонняя помощь

2.1. Дрессаж и паркур

2.1.1. В дрессаже и паркуре, грумы должны сидеть (стоять при использовании марафонного экипажа) на своих местах с момента въезда и до момента выезда с арены. Грумам не разрешается братья за вожжи или бич (штрафуется 20 очками), говорить или показывать маршрут драйверу (штрафуется 10 очками). Однако грум может держать вожжи и бич без штрафных санкций в том случае, если экипаж остается неподвижным.

2.1.2. Исключения: если Главный судья подал сигнал, а драйвер не услышал сигнала, грум может сообщить драйверу, что прозвучал сигнал.

2.1.3. Драйверам или грумам запрещено использование любых видов электронного коммуникационного оборудования во время дрессажа и паркура под угрозой исключения.

2.2. Марафон

2.2.1. Судьи на препятствии, судьи на маршруте, секундометристы или любые другие служащие не могут давать указания, советы или информацию участнику, которая может быть расценена как помощь, пока экипаж находится на маршруте марафона.

2.2.2. Любой спортсмен, получивший физическую запрещенную помощь от третьих лиц, не находящихся в экипаже, может быть исключен из соревнования по решению Гранд-Жюри.

3. Разрешенная посторонняя помощь

Разрешенной посторонней помощью считается:

- помощь во время обязательных перерывов и в нейтральных зонах между фазами;
- помощь во избежание несчастных случаев;
- помощь лошади в результате несчастного случая внутри препятствия, при условии, если грумы спешились;
- помощь, оказываемая грумом во время марафона и паркура, когда лошадь, запряженная в экипаж, проводится через препятствия путем удерживания её за вожжи в местах прикрепления их к удилам, штрафуются 20 очками за постороннюю помощь, но за спешивание грума дополнительных штрафных очков не начисляется;
- передача бича драйверу на трассе марафона в фазе А, трансфере и трассе между препятствиями фазы В.

Статья XV-11. *Регистрация времени*

1. Все официальные лица, уполномоченные регистрировать время во время соревнований по драйвингу (марафон, мини-марафон, комбинированный марафон и паркур), должны быть снабжены синхронизированными между собой хронометрами.
2. Время пересечения каждым спортсменом линий финиша и старта фазы должно быть зафиксировано.
3. Время регистрируется с точностью до секунды. Дробная часть секунды округляется в большую сторону.

Статья XV-12. *Медицинское обслуживание*

1. Оргкомитет обязан обеспечить достаточное медицинское обслуживание участников соревнований. Если нет возможности обеспечить постоянное дежурство машины скорой помощи, то должно быть предусмотрено присутствие медицинского работника в течении всего соревнования. Кроме того, необходимо разместить на видном месте номера телефонов врачей и адрес местной больницы.
2. Во время соревнования В марафона присутствие машины скорой помощи обязательно.

Статья XV -13. *Условия проведения номера программы*

«дрессаж»

1. Цель

Целью теста «дрессаж» является оценка свободы, правильности аллюров, гармонии, импульса, гибкости, легкости, непринужденности движения и правильность сгибания лошади в движении. У участников, кроме того, оценивается стиль, точность и общий контроль за их лошадьми, а также их одежда, состояние упряжи, экипажа и презентация всего выезда в целом.

Элементы и упражнения номера программы «дрессаж» описаны в статье XV-14.

2. Арена

2.1. Арена для дрессажа должна иметь размеры 100м x 40м и быть размеченной в соответствии со схемой п.2.4.

2.2. На турнирах может использоваться арена меньшего размера (80x40 м). Эту арену можно использовать для всех классов одиночек. В этом случае петли должны быть уменьшены с пяти до трех.

2.3. Ограждение, отделяющее зрителей от выступающих, должно строиться не менее, чем в 5 м от арены.

2.4. Схема арены для дрессажа.

Схема арены размером 100x40 м Схема арены размером 80x40 м

3. Расположение судей

На турнирах CAN, если тест обслуживают пятеро судей, они должны располагаться у букв C, R, S, V, P.

Если судей трое, то они могут располагаться у букв C,B,E или C,E,P или, по решению Главного судьи, у любых букв вокруг арены в зависимости от используемого теста и наилучшей видимости поля.

Турниры уровня сложности 1* и 2* могут обслуживаться двумя судьями, которые располагаются у букв C и B или C и E.

4. Подсчет результатов.

1. Оценки

1.1. Оценки
выставляются по 10-ти бальной шкале за каждое стоящее под номером упражнение и в каждую строчку «общего впечатления»:

10	Отлично	4	Не достаточно
9	Очень хорошо	3	Довольно плохо
8	Хорошо	2	Плохо
7	Довольно хорошо	1	Очень плохо
6	Удовлетворительно	0	Не выполнено
5	Достаточно		

1.2. Могут выставлять половинные оценки.

2.

Ошибка в тесте

Если участник пытается выполнить движение или сохранить требуемый аллюр, но не может этого сделать и при этом не нарушает направления движения, Главный судья может расценить это как «ошибку в схеме» (см. п. 3 ниже), либо позволить решать судьям, каким количеством баллов оценить

это упражнение. Если участник не делает попытки выполнить упражнение, тогда по решению Главного судьи, это может быть расценено как ошибка в тесте или как ошибка в схеме.

3. Ошибка в схеме

3.1. «Ошибкой в схеме» считается отклонение от требуемого направления движения, или упражнение выполняется не тем аллюром, или вообще пропущено.

3.2. Если участник допустил ошибку в схеме, то Главный судья дает сигнал в колокол и останавливает его. Участник должен в этом случае возобновить тест с начала упражнения, в ходе которого была допущена ошибка. Если же участник испытывает какие-либо сомнения, то он должен обратиться к Главному судье за указаниями, и за такое обращение не начисляются дополнительные штрафные очки.

4. Разъединившаяся или неисправная упряжь

Если вожжи, постромки, цепи или ремни разъединятся, или порвутся, или если лошадь перекинет ногу через дышло, ремень или постромку, то Главный судья дает сигнал в колокол и грум, в этом случае, должен спешиться и соединить разрыв, либо починить сломавшуюся часть. За спешивание грума (-ов) участник наказывается штрафом.

5. Неповиновение

Любое сопротивление в поступательном движении, брыкание или растаскивание будет считаться неповиновением и участник будет оштрафован судьей на букве С следующим образом:

1-е неповиновение очков	5	штрафных
2-е неповиновение очков		10 штрафных
3-е неповиновение		Исключение

6. Опрокидывание экипажа.

Опрокидывание экипажа штрафуетя исключением.

7. Штрафы

Описание	Штрафы
Часть экипажа во время движения выходит за границу поля	Понижение оценки за неточность
Весь экипаж во время движения выходит колесами за границу поля	Исключение
Спешивание драйвера	20 штрафных очков
Выезд на арену без бича	10 штрафных очков
Потеря или опускание бича вниз	10 штрафных очков
Отсутствие шлеи или тормозов	Исключение
Отсутствие шлеи у одиночных упряжек	Исключение

Использование ногавок или бинтов (лошадь будет проверена после теста)	10 штрафных очков
Нарушение правил размещения рекламы	Желтая карточка
Привязывание спортсмена или грума к экипажу	Исключение
Грум прикасается к вожжам тормозу или использует бич	20 штрафных очков
Грум дает указания голосом или жестами	10 штрафных очков (однократно)
Посторонняя помощь	Исключение
Спешивание грума: Первое Второе Третье	5 штрафных очков 10 штрафных очков Исключение
Ранний или поздний въезд на старт	Возможно исключение
Хромота лошади	Дисквалификация лошади и исключение участника
Неполное снаряжение и одежда (драйвера, грум, экипаж)	5 штрафных очков
Ошибки в схеме: 1-я ошибка в схеме 2-я ошибка в схеме 3-я ошибка в схеме	5 штрафных очков 10 штрафных очков исключение
Неповиновение: Первое Второе Третье	5 штрафных очков 10 штрафных очков Исключение
Опрокидывание экипажа	Исключение

8. Классификация

1. Общие оценки

1.1. Оценки, выставляемые судьями за каждое упражнение и за общее впечатление, суммируются и делятся на количество судей для получения среднего балла.

1.2. Для того, чтобы скорректировать влияние соревнования А на общий ход соревнования, если общий итог возможных оценок за тест превышает 160 очков, то средний балл умножают на коэффициент, указанный в таблице баллов, с целью получения скорректированного итога.

1.3. Налагать штрафы может только Главный судья, находящийся в букве С. Любые штрафные очки вычитаются из скорректированной величины, и общий итог вычитается из 160 для получения общей суммы штрафных очков, полученных за тест.

1.4. Очки подсчитываются до двух десятичных знаков.

1.5. Участник с наименьшим количеством штрафных очков считается

победителем соревнования А.

Статья XV -14. Элементы и упражнения тестов номера программы «дрессаж».

1. Остановка

Лошадь должна стоять прямолинейно, вес животного должен быть равномерно распределен на все четыре ноги. Лошадь быть внимательной и неподвижной, готовой двинуться вперед по первому сигнала спортсмена.

2. Шаг

Свободный, правильный, нескованный шаг со средним расширением. Лошадь, оставаясь в легком контакте, должна идти шагом энергично, но спокойно и ровно, делая шаги таким образом, при этом задние ноги касаются земли по крайней мере в том месте, где оставляют свой след передние ноги (идут след в след передних ног).

3. Рабочая рысь

Активная рысь с продвижением вперед, лошадь двигается в контакте с вожжами, сохраняя баланс и ритм, делая эластичные шаги с хорошей работой скакательных суставов. Задние ноги касаются земли в том месте, где оставляют свой след передние ноги (идут след в след передних ног).

4. Собранная рысь

Лошадь остается в контакте с вожжами и двигается вперед более энергично с большой степенью подведения задних ног, что ведет к увеличению сгибания скакательных суставов. Плечи двигаются с большей свободой, что придает движению мобильности, и шаги становятся более высокими. Шея приподнята и округлена, затылок является ее самой высокой частью, нос лошади не должен уходить за вертикальную линию, а также не должно ограничиваться движение шеи.

5. Прибавленная рысь

Лошадь удлиняет шаг и захват пространства насколько это возможно в результате более активной работы задних ног. Спортсмен позволяет лошади удлинить рамку, оставаясь в контакте с вожжами, не опираясь на них, нос находится немного впереди вертикальной линии. Следы задних ноги должны явно перекрывать след передних ног. Лошадь должна сохранять баланс, сохраняя тот же ритм шагов равного размера. Увеличения скорости движения не требуется, и это является серьезной ошибкой.

6. Рабочий галоп

Трехтактный активный аллюр с продвижением вперед и равномерными шагами. Лошадь сохраняет баланс, оставаясь в контакте с вожжами, не опираясь на них, и идет вперед легкими темпами с хорошей работой скакательных суставов и каденцией. При галопе направо, например, ноги двигаются в следующей последовательности: левая задняя, левая диагональ (одновременно левая передняя и правая задняя), правая передняя, затем следует период подвисания, когда все четыре ноги находятся в воздухе до начала следующего темпа движения. Качество галопа оценивается по общему впечатлению, равномерности и легкости трехтактного движения. Лошадь

должна сохранять контакт, хорошо подводить зад и работать скакательными суставами. Ритм и естественный баланс должны поддерживаться в ходе всего движения и переходов. Лошадь должна оставаться прямолинейной при движении по прямым линиям и правильно сгибаться в поворотах.

7. Осаживание

Лошадь должны двигаться назад на шагу прямолинейно, при этом ноги диагональными парами, с хорошим подъемом всех ног, поднимаются и опускаются одновременно. Лошадь должна оставаться в контакте, прямолинейной, не избегать контакта и не сопротивляться ему.

8. Движение плечом внутрь

Упражнение «плечом внутрь» выполняется лошадью в драйвинге на собранной рыси. Внутренняя задняя нога наступает вперед по одной линии с внешней передней ногой, так что лошадь движется в три следа. Импульс, ритм и подведение зада должны поддерживаться на всем протяжении исполнения упражнения. Чрезмерное сгибание в шее приводит к потере ритма и гибкости.

9. Переходы

Изменения аллюров должно всегда проводиться плавно и быстро, лошадь должна при этом сохранять баланс и контакт. Переходы должны происходить в тот момент, когда нос лошади достигает нужной буквы, если нет другого требования.

10. Изменения аллюра и смена упражнений

Изменение шагов и движений должны происходить в тот момент, когда голова лошади достигает точки, отмеченной в тесте.

11. Терминология

Следующее принимается при судействе выполнения упражнений в дрессаже:

11.1. Повиновение и легкость – охотный отклик на воздействие средств управления без сопротивления и правильность сгибания.

11.2. Равномерность – равномерность и ритм, с которым лошадь опускают ноги на землю.

11.3. Контакт – напряжение/связь посредством вожжей между руками спортсмена и лошадью. Контакт должен быть легким и эластичным, а также поддерживаться постоянно.

11.4. Импульс – готовность лошади идти энергично и постоянно вперед, реагировать спокойно и быстро на смену аллюров. Лошадь должна поддерживать баланс, сохраняя постоянный темп и длину шага.

11.5. Прямолинейность – расположение головы, шеи, корпуса лошади по прямой линии и весом тела, равномерно распределенным веса на все четыре ноги лошади.

11.6. Сбор – округление и подведение зада, активная работа скакательных суставов, поднятый затылок, позволяющий плечам двигаться легко. Энергия лошади содержится в более укороченном движении, чем рабочая рысь. Задние ноги более подведены, круп опущен, передние ноги поднимаются на один и тот же угол. Шаги укорочены, но более активны, чем на рабочей рыси,

передние ноги двигаются от плеча с большей подвижностью, что приводит в результате к легкости и большей подвижности. Шея более изогнута. Укороченная рамка не должна быть результатом натягивания вожжей назад, а результатом более активного движения лошади в контакт с рукой спортсмена (драйвера).

11.7. Точность – точность прохождения поворотов, кругов, серпантинных, движения вдоль стенок и отклонения от них.

**Статья XV -15. Условия проведения номеров программы
«марафон», «мини-марафон»**

1. Общие положения.

Цель соревнования марафон – проверка пригодности, выносливости и тренированности лошадей, равно как и навыков участника в управлении экипажем, оценки аллюров и общего мастерства.

2. Участники.

2.1. Драйвер может принимать участие в соревновании марафон/комбинированный марафон/мини-марафон на одном турнире не более 2-х раз.

2.2. Замена грума между стартом и финишем марафона/мини-марафона не разрешается ни при каких обстоятельствах и ведет к исключению.

3. Технические параметры проведения разделов «марафон», «мини-марафон» в соревнованиях по драйвингу¹⁹.

Класс	CAN 3*	CAN 3*	CAN 2*	CAN 1*
Категория участников / группа технической сложности	М Мужчины, женщины	Мужчины, женщины; юниоры, юниорки; юноши, девушки, мальчики, девочки.	Мужчины, женщины; юниоры, юниорки; юноши, девушки, мальчики, девочки.	Мужчины, женщины; юниоры, юниорки; юноши, девушки; мальчики, девочки
Параметр	Значение параметра			
Соревнование	Марафон	Мини-марафон	Мини-марафон	Мини-марафон

¹⁹ Условные обозначения: * Вместо фазы А может быть организована разминка (рысь, шаг) 30 мин под наблюдением Стюарда; ** Приблизительно 1 км на препятствие; *** Приблизительно 800 м на препятствие; **** Без водного препятствия и горы.

	о н		р а ф о н		
Дистанция фаза А, м	4000– 8000	4000–6000*	3000– 5000 *	1500–5000 *	Разминка*
Скорость движения в фазе А, км/ч	Н1 – 11–13 Р1 – 10–12	Н1 – 11–13 Р1 – 10–12	Н1 – 11– 12 Р1 – 10– 12	Н1 – 10-12 Р1 – 13	Р1 – 13
Дистанция фаза В, м	5000– 8000**	4000–8000**	3000– 5000 **	2500–4500 **	2500–3500 ***
Скорость движения в фазе В, км/ч	Н1 – 14 Р1 – 13	Н1 – 14 Р1 – 13	13	Н1 – 13 Р1 – 10-12	Р1 – 10–12
Количество препятствий	до 8	до 8	3-5	2-4*****	2-3 *****
Количество створов в препятствии	до 6	до 6	до 6	до 6	до 4

4. Обязательный отдых

4.1. Перед началом фазы «В» в специально оборудованном для него месте должен быть организован обязательный отдых не менее 10 минут.

4.2. Во время отдыха лошади должны быть обеспечены водой.

4.3. В исключительных случаях минимальное время, требуемое для обязательного отдыха, может быть увеличено по решению Гранд-Жюри.

5. Маркеры (знаки) направления

5.1. Начало и окончание каждого отрезка должны быть отмечено парой красных и белых флажков и знаками старта и финиша.

5.2. Расстояние между финишем одного отрезка и стартом следующего должно быть расстояние примерно 50 м.

5.3. Весь маршрут должен быть четко размечен желтыми указательными значками, расположенными везде, где возможно, с правой стороны трассы так, чтобы они были видны приближающемуся участнику. Подтверждающие указательные стрелки должны быть расположены после каждого важного поворота.

5.4. На дистанции фаз А и В должны быть указаны километровые знаки. Дистанция фазы В должна включать протяженность дистанции внутри препятствия.

6. Маршрут

6.1 При составлении маршрута не должны быть превышены максимальные расстояния и скорости по дистанции.

6.2 Скорости по дистанции могут быть уменьшены Техническим делегатом и Главным судьей в случае неблагоприятной погоды или состояния грунта.

6.3 Фактическое расстояние и допустимое время по каждой фазе должны быть подтверждены Техническим делегатом и Главным судьей.

6.4 Общая дистанция фазы В должна быть примерно равна количеству препятствий, умноженных 1 км, расстояние между двумя последовательными препятствиями должна быть не менее 700 м. Общая дистанция фазы В должна также включать длину прохождения внутри препятствия.

6.5 Расстояния между финишем одной фазы и стартом следующей фазы не должны быть включены в полную длину и время прохождения маршрута.

7. Мини-марафон

7.1. Цель соревнования мини-марафон – проверка пригодности, выносливости и тренированности лошадей, равно как и навыков спортсмена в управлении экипажем, оценки аллюров и общего мастерства на площадках, на которых невозможно проведение полноформатного марафона.

7.2. Общие положения.

Для проведения мини-марафона в связи с индивидуальными особенностями арен и площадок, особенностей рельефа местности, Оргкомитет определяет самостоятельно формат проведения данного Соревнования, который должен быть максимально точно изложен в Положении (регламенте) о соревновании.

Приоритетом для построения трассы мини-марафона является безопасность участников соревнования, лошадей, зрителей и благополучие лошадей.

В связи с этим территория мини-марафона должна быть зонирована и зоны огорожены для разделения мест нахождения различных категорий участников и зрителей.

В мини-марафоне допустимо использование нестационарных препятствий и естественных препятствий. Естественное водное препятствие (если оно используется) должно быть не глубже 25–30 см и обязательно огорожено. Глубокие места, если они непосредственно граничат с зоной препятствия, и нет возможности построить препятствие вдали от глубоких мест, должны быть огорожены стационарным забором.

8. Транспортные средства на трассе марафона

По трассе марафона могут передвигаться только автомобили, мотоциклы или иные механические транспортные средства, используемые Оргкомитетом. Нахождение всех прочих транспортных средств на трассе марафона строго запрещено. Спортсмены, чьи машины поддержки будут замечены на трассе вне специально указанных площадок, могут быть дисквалифицированы.

9. Подсчет результатов.

1. Преобразование времени в штрафные очки

1.1.Общее время, показанное участником при прохождении препятствий, фиксируется с точностью до сотой доли секунды, и штрафные очки подсчитываются с точностью до второго знака после запятой. Любое время сверх нормы времени на любых отрезках, должно складываться и умножаться на 0,25. Любое время, менее минимального времени на отрезках А и В, должно быть умножено на 0,25. Округления времени не допускается. Полученные результаты затем прибавляется к любым другим штрафным очкам для получения окончательного результата участника в марафоне.

1.2.Участник с наименьшим количеством штрафных очков считается победителем соревнования.

1.3.В случае равного количества штрафных очков, участник разделяют одно и то же место.

Статья XV -16. Виды штрафов в марафоне и комбинированном марафоне

1.Виды штрафов в марафоне

Определение	Штрафные очки
Спортсмен или грум одеты в шорты	10 штрафных очков за каждую персону
Отсутствие защитного головного убора или защитного жилета на марафоне	Исключение или желтая предупредительная карточка
Отсутствие шлеи в экипаже без тормозов	Исключение
Отсутствие шлеи в одиночных упряжках	Исключение
Нарушение правил размещения рекламы	Предупредительная желтая карточка
Замена грума	Исключение

Грум прикасается к вожжам, использует хлыст или тормоза, когда экипаж находится в движении	20 штрафных очков
Человек привязан к экипажу	Исключение
Внешняя посторонняя помощь	Исключение
Грум проводит лошадь через препятствие	25 штрафных очков
Неправильный аллюр (галоп, остановка) последние 300 м фазы В	1 штрафное очко за каждые 5 секунд
Смещение разрушаемого элемента	2 штрафных очка за каждый
Попытка помешать падению разрушаемого элемента	10 штрафных очков
Моторные транспортные средства или велосипеды в зоне препятствия Первый случай Второй случай	Предупреждение Желтая карточка
Недостаточная ширина экипажа в начале отрезка В	Исключение
Общее время превышает норму времени на всех отрезках	0.25 штрафных очка/сек
Общее время меньше минимального времени на отрезках А и В	0.25 штрафных очка/сек
Общее время на препятствиях	0.25 штрафных очка/сек
Отказ остановиться	Исключение
Неготовность к старту на отрезке А	0.25 штрафных очка/сек
Нарушение правил использования хлыста	20 штрафных очков
Каждое отклонение от трассы, вольт на последних 300 м фазы В	10 штрафных очков
При прохождении экипажа через обязательные поворотные флажки, линии старта и финиша каждого отрезка в экипаже отсутствуют требуемые лица, штраф за каждый случай	5 штрафных очков
Грум спешивается при прохождении отрезка В	5 штрафных очков
Спортсмен спешивается при прохождении отрезка В	20 штрафных очков
Прохождение финиша отрезка В с потерянными или отстегнутыми постромками	10 штрафных очков
Не прохождение через обязательные поворотные флажки на маршруте и препятствия в правильной последовательности	Исключение
Окончание отрезка В с потерянными колесом	Исключение
Не прохождение через входные флажки на препятствии	Исключение
При пересечении линии въезда в препятствие грум (грумы) не находятся в экипаже	5 штрафных очков
Не прохождение через выходные флажки на препятствии в пределах 5 мин.	Исключение
За исправление каждой ошибки маршрута на препятствии	20 штрафных очков
Прохождение между выходными флажками до завершения преодоления препятствия	Исключение
Спешивание грума(ов) в препятствии каждый случай	5 штрафных очков
Спешивание спортсмена в препятствии	20 штрафных очков
Касание элемента препятствия двумя ногами	5 штрафных очков
Перелезание грума через спину лошади или под дышлом на препятствии	20 штрафных очков
Распрягание лошади и проведении ее через препятствие	Исключение
Отказ остановиться, если нога лошади попала через оглоблю	Исключение
Отказ остановиться, если нога лошади попала через постромки	30 штрафных очков
Переворот экипажа	Исключение

Превышение нормы времени при прохождении препятствия (5мин)	Исключение
Лошадь, находящаяся в зоне отдыха, не в состоянии продолжить соревнования	Исключение
Превышение нормы времени на всех отрезках	Исключение

2.Виды штрафов в комбинированном марафоне

Определение	Штрафные очки
Смещение одного или двух мячиков на препятствии с одиночными конусами	3 штрафных очка
Сбивание или смещение любого элемента в препятствии марафонного типа	3 штрафных очка
Ошибка на маршруте: сбивание любой части препятствия до его прохождения, после чего член Гранд-Жюри звонит в колокол и препятствие восстанавливается (остановка секундомера)	3 штрафных очка и 10 секунд добавленного времени
Неправильное прохождение препятствия марафонного типа (исправленное)	20 штрафных очков
Неправильное прохождение препятствия марафонного типа (неисправленное)	Исключение
Грумы дотрагиваются до вожжей, используют хлыст или тормоз, когда экипаж находится в движении	20 штрафных очков
Грум (-ы) спешиваются 1-й и 2-й раз(секундомер не останавливается)	5 штрафных очков за каждый случай
Спешивание драйвера	20 штрафных очков
Грум (-ы) или драйвер спешивается в 3-й раз	Исключение
Первое или второе неповиновение	Не штрафуются
Третье неповиновение	Исключение
Если вожжи, постромки отсоединены или повреждены, или лошадь переступила ногой через оглоблю, постромки, член Гранд-Жюри должен дать сигнал, после которого грум должен спешиться и исправить повреждения(секундомер останавливается)	5 штрафных очков за каждое спешивание грума
Отказ спортсмена остановиться после неоднократной подачи звукового сигнала	Исключение
Разрушение любой части препятствия с конусами после того как оно уже пройдено	3 штрафных очка
Отсутствие защитного жилета и защитного шлема на спортсмене или груме	Исключение
Ошибка в прохождении одиночного препятствия (последовательность и направление)	Исключение
Отсутствие шлеи на лошади в одиночной упряжке	Исключение
Непрохождение через флажки старта и финиша	Исключение
Переворот экипажа	Исключение
Посторонняя физическая помощь	Исключение
Отсутствие грума в экипаже при пересечении линии финиша	Исключение

Статья XV -17. *Условия проведения номера программы «паркур»***1. Технические параметры проведения номера программы «паркур».**

Класс	CAN 4*	CAN 3*	CAN 2*	CAN 1*
Категория участников / группа технической сложности	Мужчины, женщины	Мужчины, женщины; юниоры, юниорки; юноши, девушки.	Мужчины, женщины; юниоры, юниорки; юноши, девушки; мальчики, девочки	Мужчины, женщины; юниоры, юниорки; юноши, девушки; мальчики, девочки
Параметр	Значение параметра			
Количество конус-препятствий	20 ²⁰	20 ²¹	20 ²²	до 20 ²³
Количество конус-препятствий сокращенной ширины на 5см	до 5	до 3	до 3	до 2
Количество одиночных альтернативных конус-препятствий	до 2	до 2	до 2	до 2
Максимальная скорость м/мин	H1 – 250 P1 – 260	H1 – 240 P1 – 250	H1 – 220 P1 – 230	210
Максимальная скорость м/мин в Соревновании «на время»	H1 – 250 P1 – 260	H1 – 240 P1 – 250	H1 – 220 P1 – 230	210
Ширина колеи в конус-препятствии, см	+20	+20	+20	+20 или +30
Дистанция, м	800 – 500	800 – 500	800 – 500	800 – 500
Серпантин, м	10-12	10-12	10-12	10-12
Зиг-заг, м	11-13	11-13	11-13	11-13
Волна, м	10-12	10-12	10-12	10-12
Расстояния между препятствиями, м	12	12	12	12

2. Общие положения.

Цель паркура – испытание лошадей на хорошую физическую подготовку, подчиняемость и гибкость после марафона, а также проверка мастерства и способности участников.

3. Соревнования

3.1. Комбинированные турниры по драйвингу проводятся с соревнованиями на ошибки.

3.2. Соревнование на ошибки проводится на основе учета штрафных очков за разрушение препятствий и превышение нормы времени. Финальная классификация на всех турнирах определяется исключительно на основе результата этого соревнования.

4. Препятствия**4.1. Конусы**

4.1.1. Конусы, образующие препятствие, должны быть не менее 30 см в высоту и быть сделаны из прочного пластикового материала. Утяжеленный мяч должен быть расположен в отверстии на вершине конуса так, чтобы упасть он мог только в том случае, если конус задет.

20 Допустимо применять все виды комбинированных препятствий, включая «мост», «вода».

21 Препятствие «вода» не используются

22 Допустимо применять все виды комбинированных препятствий, кроме «мост», «вода».

23 То же.

4.1.2. Все препятствия, состоящие из одной пары конусов, составляют одиночное препятствие.

4.1.3. Препятствие включает в себя: конусы, красные и белые маркеры, цифры и буквы.

4.1.4. Местонахождение одного из пары конусов должна быть отмечена на земле так, чтобы иметь возможность поддерживать неизменное положение препятствия в течение всего соревнования. В случае практической необходимости, также должна быть нарисована линия, чтобы убедиться, что прочие конусы расположены под правильным углом.

4.1.5. Использование препятствий, вынуждающих совершать маневр осаживания, запрещается.

4.2. Комбинированные препятствия («системы»)

4.2.1. Комбинированные препятствия должны соответствовать следующим принципам построения: закрытые комбинированные или открытые комбинированные. Вариации или новые конструкции должны быть предварительно включены в положение о проведении турнира.

4.2.2. Комбинированное препятствие может состоять из маркеров или горизонтальных жердей, поднятых от земли не менее чем на 40 см и не более, чем на 60 см.

4.2.3. Каждая группа конусов или элементов должна быть четко выделена и ассоциироваться с одной из секций комбинированного препятствия.

4.2.4. Комбинированное препятствие, если это не «серпантин», «зигзаг», «двойная коробка» или «двойное U», должно состоять не более чем из трех пар конусов или разрушаемых элементов.

4.2.5. Комбинированное препятствие, если это не «серпантин», «зигзаг», «двойная коробка» или «двойное U», не может быть длиннее 30 м, если измерять по прямой линии в середине препятствия.

4.2.6. В пределах одного маршрута может быть не более трех комбинированных препятствий (включая «серпантин», «зигзаг», «двойная коробка», «двойное U», «двойное L»).

4.2.7. На комбинированных препятствиях участник может получить не более 6 штрафных очков на двойном (А и В), не более 9 – на тройном (А, В и С) и не более 12 – на «серпантине», «зигзаге», «двойной коробке» или «двойном U» (А, В, С и D) за каждую попытку плюс любое количество штрафных очков за повторное восстановление препятствия, а также штрафные очки за неповиновение.

4.2.8. Комбинированные препятствия не могут использоваться в переезде.

4.3. «Серпантины», «зигзаги», «двойная коробка», «двойное U»

4.3.1. Серпантин состоит из 4 конусов по прямой линии смотрящих в разные стороны, с обозначениями буквами А, В, С, D.

4.3.2. Зигзаг состоит из не более чем 4 пар конусов с альтернативными конусами, расположенных справа и слева по прямой. Все конусы на

центральной линии должны быть расположены по прямой линии передней, средней или задней частью конуса.

4.4. Вода и мосты

4.4.1. О наличии водных препятствий и мостов должно быть упомянуто в Положении (регламенте) о соревнованиях.

4.4.2. Водные препятствия должны быть, по крайней мере, 3 м шириной, с глубиной от 20 см до 40 см и отлогими краями. При входе на препятствие должна размещаться пара конусов (с флажком и буквой А) и пара конусов на выходе (с флажком и буквой В), при этом расстояние между конусами должно быть не менее 2,5 м. Опрокидывание шаров или шара на А или В штрафуются 3 очками за каждую пару конусов.

4.4.3. Разрешены деревянные мосты или мосты с похожей подходящей конструкцией, одобренные техническим делегатом, с веерообразными крыльями при входе, высотой не более 20 см от земли, с полезной шириной проезда 3 метра и максимальной длиной 10 м. Боковые ограждения обязательны. Технический делегат может сделать исключения, если мост постоянной прочной конструкции с прочными боковыми ограждениями. При входе на мост должна быть установлена пара конусов (с флажком с буквой А) и пара конусов на выходе (с флажком с буквой В), при этом расстояние между конусами должно быть не менее 2,5 м. Опрокидывание шаров или шара на конусах А или В штрафуются 3 очками за каждую пару конусов.

4.5. Флажки

4.5.1. Каждое препятствие обозначается парой флажков, красный – справа и белый – слева, если смотреть со стороны приближающегося к нему участника. Флажки размещают не далее 15 см от обозначаемых элементов, образующих одиночное и комбинированное препятствия.

4.5.2. На трассе до официального показа маршрута могут располагаться поворотные стойки, элементы декора, загородки. При их касании или разрушении штрафные очки не начисляются.

4.5.3. Все препятствия на маршруте должны быть пронумерованы в том порядке, в котором они должны быть пройдены. Номер каждого препятствия должен быть указан на табличке, расположенной на входе на каждое одиночное и комбинированное препятствие.

4.5.4. Каждая отдельная секция закрытого комбинированного препятствия (L, U и «бокс») должна быть четко размечена различными цветами. Весь выезд должен пройти между этими флажками в правильной алфавитной последовательности.

4.5.5. Красные и белые флажки, пронумерованные и обозначенные буквами таблички, могут использоваться одновременно так, чтобы цифры и буквы возникали на одних и тех же стойках, что и красные и белый флажки, либо они могут быть нанесены на отдельные таблички или диски. Номера препятствий должны быть размещены так, чтобы участники могли их видеть при выходе из предыдущего препятствия

5. Подсчет результатов.

1. Штрафные очки

1.1. Если спортсмен выехал на арену, но не стартовал путем прохождения через стартовую линию в течение 45 секунд с момента подачи стартового сигнала, то начинается отсчет времени.

1.2. Если участник не выезжает на арену после того, как маршрут готов, Главный судья звонит в колокол, давая спортсмену сигнал к старту. Если спортсмен не въезжает на арену в течение 45 секунд с момента подачи стартового сигнала, снова дается звуковой сигнал и спортсмен исключается из соревнований.

1.3. Участники, стартующие и проходящие через препятствия до стартового сигнала, штрафуются 10 очками и должны принять старт повторно.

1.4. Линии старта и финиша являются нейтральными (свободными) для прохождения с момента прохождения участником линии старта и до момента прохода им через последние ворота.

1.5. Штраф в 3 очка за каждый случай налагается только за разрушенное препятствие (один или оба шара в одиночном препятствии) и/или за сбивание съемных элементов в «закрытых» комбинированных препятствиях.

1.6. Сбивание шара или шаров на А или В на водном препятствии или на мосту штрафуются 3 очками за каждую пару конусов.

1.7. Между линиями старта и финиша грум должен оставаться в экипаже на отведенном месте. Он не может разговаривать или подсказывать маршрут. За нарушение данного правила участник штрафуются 10 очками.

1.8. После последнего препятствия участник должен пройти через линию финиша с красным флажком справа и белым слева.

1.9. Участник может пройти между элементами на открытом комбинированном препятствии, пока двигается от препятствия к препятствию, без начисления штрафных очков. Если, в этом случае, часть препятствия разрушается.

1.10. Переворот экипажа приводит к исключению.

1.11. Штраф за превышение нормы времени: любое время с точностью до 1/100 сек, превышающее норму времени, умножается на 0.5. Штрафные очки вычисляются с точностью до двух цифр после запятой.

Статья XV -18. Условия проведения номера программы «комбинированный марафон»

1. Цель соревнования «комбинированный марафон» – проверка пригодности, выносливости и тренированности лошадей, равно как и навыков драйвера и грума в управлении экипажем и общего мастерства.

2. Формат турнира

2.1. Организатор определяет формат и программу проводимого турнира.

2.2. Формат соревнований должен, как можно более точно, соответствовать общим требованиям настоящих Правил.

2.3. Соревнование «комбинированный марафон» проходят:

- «на ошибки»;

- «с решающим гитом».

3. Однако для проведения комбинированного марафона, особенно при проведении соревнования в закрытых помещениях, в связи с индивидуальными особенностями манежей, возможны по решению Организатора отступления от требований настоящих Правил, которые должны быть максимально точно отражены в Положении (регламенте) о соревнованиях.

4. Технические требования

4.1. Соревнование «комбинированный марафон» проводят на арене размером:

- не менее 20х60м для закрытых помещений;
- не менее 20х60м плюс марафонные препятствия для открытого грунта.

4.2. Маршрут, который составляет Курс-дизайнер, может включать в зависимости от состояния и величины площадки марафонные препятствия и конус-препятствия, а также допустимо использовать открытое комбинированное препятствие «мост».

Трасса комбинированного марафона может состоять из:

- 1–2 марафонных препятствий;
- 2-х открытых комбинированных препятствий – «мост». Как правило, это одно и тоже препятствие, которое участник должен пройти в противоположных направлениях;

- 6 – 14 препятствий, состоящих из конусов (в зависимости от размера площадки);

- в отдельных случаях по решению Оргкомитета могут быть применены другие типы препятствий.

Марафонные препятствие могут иметь от 4 до 6 обязательных створов.

4.3. Трасса комбинированного марафона для открытых площадок и в закрытых помещениях должна быть огорожена. Жестких требований к ограждению нет.

4.4. Переносные элементы марафонных препятствия должны быть выполнены из безопасных материалов без острых углов и выступающих элементов.

4.5. В препятствиях типа марафон маркированные створы, отмеченные красными и белыми флажками, и порядок их прохождения соответствует правилам проведения марафона.

4.6. При учете всего времени маршрута, как в паркуре, в марафонных препятствиях входные и выходные створы отсутствуют.

При учете времени аналогично как в марафоне входные и выходные створы марафонных препятствий устанавливаются, и подсчет времени ведется хронометристами аналогично фазе В марафона.

4.7. Все шары, деревянные блоки или другие разрушаемые элементы, которые сбиты, остаются на земле, пока участник не закончил прохождения маршрута.

Исключение составляет восстановление препятствия без остановки времени, которое участник будет проходить повторно (например, препятствие «мост»).

4.8. Гранд-Жюри должно быть укомплектована сигналом, который достаточно громко слышен для участников, даже на фоне громкой музыки в закрытых помещениях.

5. Технические параметры проведения номера программы «комбинированный марафон».

Класс	CAN 2*	CAN 1*
Категория участников / группа технической сложности	Мужчины, женщины; юниоры, юниорки; юноши, девушки; мальчики, девочки ²⁴ .	Мужчины, женщины; юниоры, юниорки; юноши, девушки; мальчики, девочки ²⁵ .
Параметр		
Количество конус-препятствий	8–12 ²⁶	8–12 ²⁷
Количество препятствий типа марафон	1–2	1–2
Количество препятствий мост, вода	0–1	0–1
Количество препятствий скоростная коробка	0–1	0–1
Максимальная скорость м/мин	H1 – 220-250 P1 – 230-260	H1 – 210-230 P1 – 220-240
Ширина колеи в конус-препятствии, см	+30	+30 или +40
Дистанция, м	800 – 500	800 – 500
Количество створов препятствия марафон	4–6	4
Ширина створа препятствия марафон, м	Не менее 2,5	Не менее 2,5

Статья XV-19. *Классификация участников по результатам соревнований*

1. По окончании каждого номера программы участники классифицируются в соответствии с количеством полученных ими штрафных очков в данном номере.

2. Участник, набравший наименьшее количество штрафных очков в каждом номере программы является победителем соответствующего номера программы. Подсчет очков производится с точностью до двух десятичных знаков после запятой.

3. Финальное определение победителя соревнований определяется суммированием всех штрафных очков, полученных участниками в каждом из номеров программы. Участник, набравший наименьшее количество штрафных очков, является победителем вида программы.

4. Участники, которые были исключены, дисквалифицированы, удалены из соревновательной борьбы на любом одном из разделов, не могут быть классифицированными в финале. Они классифицируются только в тех номерах программы, в которых они стартовали, однако с указанием того, что они были исключены, дисквалифицированы, удалены.

5. В случае равенства очков по окончании всех разделов, выше других классифицируются участники с наименьшим количеством штрафных очков в разделе «марафон», «комбинированный марафон», «мини-марафон». Если и

²⁴ Препятствие «мост», «вода» не используются

²⁵ Препятствие «мост», «вода» не используются

²⁶ То же.

²⁷ То же.

в этом случае сохраняется равенство по очкам, то решающими будут очки, полученные в разделе «дрессаж».

6. Участники могут получить призы только в тех разделах, где они финишировали без дисквалификации, исключения.

7. Официальные результаты

7.1. Технические результаты становятся официальными, как только они были подписаны Главным судьей, Техническим делегатом и Главным секретарем.

7.2. Технические результаты вывешиваются на официальную доску информации. Место нахождения официальной доски информации доводится до всех участников соревнований на брифинге перед открытием турнира.

7.3. В связи с особенностью проведения турниров время вывешивания технических результатов на официальной доске информации зачастую отличается от времени подписания документа полномочными лицами. В связи с этим Главный секретарь соревнований или Шеф-стюард при вывешивании технических результатов на официальную доску информации указывают фактическую дату и время вывешивания документа. Данная дата и время являются официальной точкой отсчета для 1 (одного) часа для подачи апелляции по спорным вопросам.

8. Церемония награждения.

Церемония награждения должна состояться не позднее следующего дня после окончания дня соревнования.

Если в Положении (регламенте) о соревнованиях не указано иного, в церемонии награждения должны принять участие все участники в конном строю.

Ветеринарный делегат может запретить участие в церемонии награждения любой лошади, не достаточно восстановившейся для участия в данном мероприятии.

ГЛАВА XVI. ДЖИГИТОВКА

Настоящая глава регулирует проведение соревнований по спортивной дисциплине «джигитовка» (далее – джигитовка).

Статья XVI-1. *Предмет соревнований*

1. Джигитовка – дисциплина конного спорта, в которой первенство определяется по оцененному в баллах лучшему исполнению индивидуальных спортивных «боевых» приемов, при условии ограничения времени на их выполнение. Джигитовка направлена на развитие у спортсмена ловкости, смелости, отваги, высокого мастерства владения лошадью.

Статья XVI-2. *Соревнования по джигитовке.*

1. Соревнования по джигитовке проводятся на открытом грунте, или, если позволяют размеры соревновательной арены («боевого» поля), в помещении.

2. Соревнования могут включать в себя разделы: «Специальная джигитовка» и «Вольная джигитовка».

3. Место проведения соревнований.

3.1. Соревнования могут проводиться на специализированных аренах, предназначенных для соревнований по конкуру или выездке, а также на иных специально подготовленных полях, отвечающих требованиям Общего Регламента.

3.2. Общая длина дистанции 150 – 300 м по периметру боевого поля. Длина боевой (соревновательной) дорожки не менее 40 м, ширина не менее 4 м. При этом линии старта и финиша могут совпадать.

3.4. Линии старта и финиша, а также препятствия обозначаются флагами. При необходимости, соревновательная («боевая») дорожка отмечается с помощью специального ограждения или сигнальной ленты. На прямоугольном боевом поле ограждаются параллельные длинные стороны.

3.5. Поле для разминки.

Разминка участников соревнования с использованием лошадей и/или оружия разрешается только в специально отведенном для этого месте. Разминка лошадей должна осуществляться только участниками соревнований. Во время разминки на поле всегда должен находиться судья-стюард. Решения судьи-стюарда обязательны для исполнения всеми, присутствующими на поле для разминки. Отказ выполнить требование судьи-стюарда может привести к дисквалификации по решению Гранд-Жюри. Решение судьи-стюарда на разминочном поле после исполнения может быть обжаловано в Гранд-Жюри в порядке, установленном настоящими Правилами.

3.6. Размеры, грунт и оборудование поля для разминки и боевой дорожки должны обеспечивать необходимый уровень безопасности для участников соревнований и их лошадей.

4. Выступление.

4.1. После вызова на боевое поле, участник в течение 1 минуты обязан прибыть на боевое поле и поприветствовать судей, после чего судья подает сигнал, разрешающий участнику принять старт и начать выполнение упражнения. После сигнала, участник обязан стартовать, в течение 1 минуты.

4.2. Все упражнения выполняются только на галопе. Поражение мишеней и упражнения, выполненные на другом аллюре, не засчитываются.

4.3. При потере оружия на дистанции, спортсмен обязан подобрать его и продолжить выполнение упражнения. К определению «потеря оружия» относится потеря ножен шашки, шашки, магазина от пистолета, кобуры от пистолета, пистолета, ножа до момента выполнения упражнения «метание ножа», пики во время выполнения упражнения «владение пикой» до мишени «бросок пики». Финишировать участник обязан с шашкой и пистолетом. В случае если всадник финишировал с потерей оружия, всадник исключается из раздела «специальная джигитовка» данного соревнования.

4.4. При убытии с боевого поля спортсмен обязан собрать оружие, предметы одежды, снаряжения. Допускается помощь ассистентов и других участников команды, которые могут войти на боевое поле/дорожку только после финиша спортсмена.

4.5. Во время прохождения маршрута и выполнения упражнений запрещается нахождение на боевой дорожке других лиц и любая помощь с их стороны.

4.6. В случае если мишени не были подготовлены, а участнику был дан старт, то неподготовленные мишени засчитываются как пораженные, а разрушенные и не восстановленные препятствия, как преодоленные.

4.7. Линии старта и финиша участник может пересечь любым аллюром, но обязательно верхом.

4.8. В случае возникновения во время выступления спортсмена на боевом поле ситуаций, которые, по мнению Главного судьи, могут причинить вред спортсмену, лошади, или зрителям, Главный судья может остановить участника для устранения данной ситуации. При этом происходит остановка секундомеров. Разрешение на продолжение выступления дается Главным судьей и спортсмену начисляются 6 штрафных секунд. В случае возникновения на боевом поле форс-мажорных обстоятельств (погодные условия, посторонние животные и т.д.), которые не могут по мнению Главного судьи соревнований позволить спортсмену продолжить соревнования, выступление спортсмена останавливается для устранения данных обстоятельств. В данном случае решение о начислении штрафных 6 секунд принимается Главным судьей соревнований и обжалованию не подлежит.

5. Регистрация времени.

5.1. Время выступления спортсмена учитывается с момента пересечения им верхом на лошади линии старта до момента пересечения им, верхом на лошади, линии финиша.

5.2. Время регистрируется с точностью до сотых долей секунды. Каждая начатая секунда засчитывается как целая секунда.

5.3. В разделах «Специальная джигитовка» и «Вольная джигитовка» норма времени для преодоления дистанции на боевом поле определяется Гранд-Жюри до начала соревнования, исходя из скорости движения 500 м/мин.

5.4. Оргкомитет и Гранд-Жюри имеют право внести изменения в норму времени, назначенную на данный турнир исходя из следующих обстоятельств:

- состояние грунта и размер боевого поля;
- безопасность всадников и лошадей;
- уровень соревнований.

5.5. Во всех разделах штраф за просроченное время: - минус 1 балл за каждую начатую секунду сверх установленного времени.

5.6. Положительные баллы при сокращении установленного времени преодоления дистанции начисляются: плюс 0,5 балла за 1 полную секунду.

5.7. Если какое-либо упражнение раздела не выполнено, то положительные баллы за сокращение времени прохождения дистанции не начисляются.

6. Исключение.

6.1. Если иначе не определено в Правилах или в условиях проведения соревнований, исключение означает, что спортсмен не имеет права продолжать участвовать в соревновании текущего раздела.

6.2. Исключенный или отказавшийся от продолжения соревнования спортсмен должен как можно скорее освободить трассу соревнований.

6.3. Спортсмен исключается из соревнований текущего раздела в следующих случаях:

6.3.1. Спортсмен не вышел на боевое поле/дорожку в течение 1 минуты после вызова на старт или не стартовал, в течение 1 минуты после разрешения старта судьями, или стартовал, не получив на это разрешение.

6.3.2. Спортсмену оказывалась помощь в виде прямого активного воздействия со стороны зрителей или других участников команды на управление лошадью на дистанции, подсказки при выполнении упражнений и иных действий, однозначно повлиявших на результат выступления.

6.3.3. Спортсмен не пересек линию старта после получения разрешения на старт.

6.3.4. Падение всадника с потерей лошади;

6.3.5. При повторном отказе лошади преодолевать препятствие;

6.3.6. Спортсмен финишировал с потерей оружия.

6.3.7. Спортсмен не пересек линию старта, финиша или пункт обязательного прохождения между флагами в правильном направлении.

6.3.8. Спортсмен не пересек линию старта или финиша верхом. (Седло должен быть обозначен четким свободным положением рук и ног, без обхвата или опоры на седло или о корпус лошади, корпус тела всадника выпрямлен).

6.3.9. Спортсмен и/или лошадь получили травму, которая не позволяет продолжать соревнования.

6.3.10. По мнению главного судьи не в состоянии продолжать соревнование.

6.3.11. Спортсмен допустил нарушение мер безопасности, которое по мнению главного судьи, могло угрожать его жизни или здоровью, а также жизни или здоровью других участников соревнований, зрителей и животных.

6.3.12. Спортсмен выехал после приглашения на боевое поле в шпорах и/или с хлыстом (казацкой нагайкой).

6.3.13. Спортсмен пересек линию старта, не поприветствовав судей. Приветствие судей в разделе «Специальная джигитовка» осуществляется поднятой в руке пикой, в разделе «Вольная джигитовка» поднятой рукой, при этом приветствие должно быть обращено к судейской.

6.3.15. Любое обращение с лошастью, которое может быть расценено Главным судьей соревнований, как жестокое обращение с лошастью, в том числе фиксация головы лошади (применение любых видов развязок, фиксация повода на луке).

6.3.16. Спортсмен не выполнил упражнение «Метание ножа» (не был выполнен бросок ножа в мишень).

Статья XVI-3. Участники соревнований по джигитовке.

1. Для участия в спортивных соревнованиях по правилам раздела «Вольная джигитовка» спортсмен должен достичь 12-ти летнего возраста в календарный год проведения спортивных соревнований.

Для участия в спортивных соревнованиях по правилам раздела «Специальная джигитовка» спортсмен должен достичь 12-ти летнего возраста в календарный год проведения спортивных соревнований.

2. В соревнованиях, включающих 2 раздела спортсмен должен выступать в каждом из разделов на одной и той же лошади.

3. К участию в соревнованиях с одним спортсменом может быть заявлена только одна лошадь. Одновременно одна лошадь может быть заявлена не более чем с двумя спортсменами. Иные требования, не противоречащие настоящим Правилам, могут быть определены в Положении (регламенте) о соревнованиях.

4. В случае если соревнования проводятся на лошадях, предоставленных организаторами соревнований по жребию, порядок, условия и особенности выполнения упражнений разделов «Специальная джигитовка» и «Вольная джигитовка» определяются Положением (регламентом) о соревнованиях.

5. Ассистенты и другие члены команды могут оказывать участнику соревнований разрешенную настоящими Правилами помощь. По окончании соревнований участники соревнований вместе со своими ассистентами обязаны убрать за собой весь использованный расходный материал и предметы. Ответственность за действия своих ассистентов несет участник соревнования.

Статья XVI-4. Форма одежды.

1. Форма одежды участников соревнований: военная (военизированная - милицейская, казачья, военно-историческая). Для команды - единая. В разделе «Специальная джигитовка» обязательно выступление в головном уборе.

2. Длинные волосы у спортсмена должны быть аккуратно собраны и убраны

3. Упражнения разделов «Вольная джигитовка» выполняются без оружия, но с соблюдением формы одежды, разрешается выступление без головного убора.

4. Запрещается использование шпор. Использование хлыста, либо казачьей нагайки разрешается только на разминке. Использование хлыста, казачьей нагайки после вызова на боевое поле запрещены.

5. При выезде на боевое поле участники соревнований должны соблюдать установленную форму, иметь опрятный внешний вид, вычищенное и исправное конное снаряжение, оружие, не допускать неряшливости и небрежности в одежде и снаряжении.

6. В случае, если, по мнению Гранд-Жюри, небрежность или неисправность в одежде, оружии или снаряжении может (или могла привести), а тем более привела к травматизму всадника, его лошади, или других лиц или лошадей, то решением Главного судьи всадник может быть не допущен к соревнованию или его результат аннулирован.

Статья XVI-5. Снаряжение.

1. Ограничений на применяемое во время соревнований снаряжение нет, но оно должно быть в исправном состоянии и не причинять неудобства лошади.

2. Гранд-Жюри может запретить использование любого элемента снаряжения, если посчитает его опасным или причиняющим лошади неоправданный дискомфорт.

3. Запрещается любая фиксация головы лошади (применение любых видов развязок, фиксация повода на луке).

Статья XVI-6. Общие условия проведения соревнований раздела «Специальная джигитовка».

1. Раздел «Специальная джигитовка» включает в себя следующие упражнения: «Владение пикой», «Стрельба из пистолета и метание ножа», «Владение шашкой».

2. Упражнения «Владение пикой», «Стрельба из пистолета и метание ножа» и «Владение шашкой» выполняются в один заезд на 2 круга, на подготовленной дорожке по периметру «боевого» поля. Упражнения выполняются последовательно, без остановок, одно за другим, в следующей последовательности: «Владение пикой», «Стрельба из пистолета и метание ножа» и «Владение шашкой».

3. При ограниченных размерах боевого поля или манежа, не позволяющего полностью установить необходимое количество мишеней или не обеспечивающего должную безопасность для всадников и лошадей, упражнения могут выполняться по отдельности или по группам. Например, 1-заезд – «Владение пикой», «Стрельба из пистолета и метание ножа». 2-й заезд – «Владение шашкой».

4. *Пункт признать утратившим силу (приказ Минспорта России от 28 февраля 2024 г. № 209).*

5. Виды мишеней и их количество определяется Положением (регламентом) о соревнованиях.

6. По решению организаторов соревнований, на маршруте может устанавливаться одно препятствие (в т.ч. горящее) высотой 70 см или одно водное препятствие шириной 0,8-1 м. (или его имитация). За преодоление препятствия начисляется 4 балла. При повале, разрушении препятствия, или касании водной поверхности (заступе), баллы не начисляются. В случае двух отказов лошади от преодоления препятствия – закидка, обнос, всадник исключается из соревнований. Виды препятствий и порядок установки препятствий указываются в Положении о соревнованиях.

7. При проведении соревнований в местах, где размеры соревновательной арены не обеспечивают установленное минимальное расстояние между мишенями, количество мишеней в отдельных упражнениях раздела «Специальная джигитовка» может быть уменьшено. При этом исключение какого-либо вида программы (или вида оружия) из данного раздела не допускается.

8. При подготовке места проведения соревнования организационный комитет обязан принять достаточные меры безопасности, чтобы исключить поражение оружием зрителей, официальных лиц, других спортсменов и иных лиц, находящихся в месте проведения соревнования, а также лошадей. Траектория стрельбы и метания оружия не должна быть проходить в сторону возможного нахождения людей или животных.

9. Линии старта и финиша могут быть совмещены. Отсчет времени начинается в момент пересечения линии старта и заканчивается после окончания выполнения последнего упражнения, в момент пересечения линии финиша.

Статья XVI-7. Упражнение «Владение пикой».

1. Расстояние между стойками (мишенями) не ограничивается. Уколы пикой наносятся из положения «пики к бою». Длина учебной пики – 2,5-3 м.

2. В состав упражнения «Владение пикой» могут устанавливаться мишени для укола вниз направо («удар острой»), укола вполоборота налево, укола вполоборота направо, удара нижним концом пики направо (удар «подтоком»), укола прямо (в кольцо) и броска пики в цель.

2.1. Укол вниз («удар острой») с перехватом пики, наносится по мишени в виде круга диаметром 40 см.



УДАР ОСТРОЙ

2.2. Уколы направо (налево) и удар «подтоком» с перехватом, наносятся по мишени в виде шара диаметром 30 см, закрепленном на высоте 2 м. Шары на мишенях могут лежать на стойках, либо быть прикреплены в висячем положении. Уколы и удары должны быть явно выраженными, наноситься острием копья пики или «подтоком», не по касательной



УКОЛ ВПОЛОБОРОТА НАПРАВО



УДАР ПОДТОКОМ

2.3. Укол прямо наносится в кольцо диаметром 15 см



УКОЛ ПРЯМО

2.4. бросок пики, с перехватом, как для метания копья, производится в мишень, размером 0,7х0,7 м (или круг того же диаметра) с расстояния 4-5 метров.



БРОСОК ПИКИ

3. Порядок расположения мишеней и последовательность их поражения устанавливается Гранд-Жюри.

4. Упражнения оцениваются:

4.1. Круг. Укол нанесен в пределы круга, – 3 балла.

4.2. Шар. Укол направо (налево), нанесен в шар – 3 балла.

4.3. Удар подтоком нанесен нижним концом древка пики в шар – 4 балла.

4.4. Кольцо. Укол нанесен в кольцо, которое должно остаться на пике - 4 балла.

4.5. Бросок пики в цель. Пика попала в кольцо мишени наконечником вперед. –4 балла.

Статья XVI-8. *Упражнение «Стрельба из пистолета и метание ножа».*

СТРЕЛЬБА ИЗ ПИСТОЛЕТА



МЕТАНИЕ НОЖА



1. Стрельба из пистолета.

1.1. Стрельба производится одиночными выстрелами из пневматического оружия: пистолета, револьвера.

1.2. Мишень устанавливается в виде одного воздушного шара диаметром 20-25 см. Количество мишеней может быть от 2 до 4, общее количество выстрелов не ограничено. Мишени устанавливаются справа и слева от боевой дорожки, на расстоянии 6 метров от её середины. По решению Гранд-Жюри, исходя из условий соревнований и по требованиям безопасности для зрителей, мишени могут устанавливаться только с одной (правой или левой) стороны дорожки. В этом случае расстояние от ограждения боевой дорожки до мишени составляет - 6 метров.

1.3. Мишень считается пораженной, если шар в результате прямого попадания, лопнул. За каждую пораженную мишень начисляется 4 балла.

2. Метание ножа.

2.1. Для метания может использоваться, как специальный метательный нож, так и нож иного типа (охотничий, военный и проч.). 2.2. Количество мишеней - 1.

2.3. Мишень для метания ножа - деревянный щит размером (0,5 x 0,5 м) устанавливаются на расстоянии 3-х метров от ограждения боевой дорожки с правой или левой стороны. При отсутствии ограждения, на этом расстоянии устанавливается специальная отметка, от которой производится метание. Расстояние от предыдущей мишени не менее 20 метров. В обязанности Главного судьи входит проверить размеры мишени до начала соревнований. В случае, если мишень, предоставленная организаторами больше по размерам, чем 0,5м x 0,5м, то Главным судьей соревнований наносится на мишени разметка, обозначающая границы, при попадании в которые, мишень считается пораженной.

2.4. Поражение мишени засчитывается, если нож воткнул в щит и остался в щите до прохождения финиша и оценивается в 10 баллов.

Статья XVI.-9. Упражнение «Владение шашкой».

1. На дистанции могут устанавливаться следующие цели:

1.1. Лоза длиной 80-100 см и диаметром на середине не менее 2 см, на стойке высотой от земли 100 см для ударов вниз-направо и вниз-налево.

Расстояние между стойками не менее 10 метров. Рубка лозы производится с надетой на верхний конец лозы папачой на высоте 1.8-2 м.

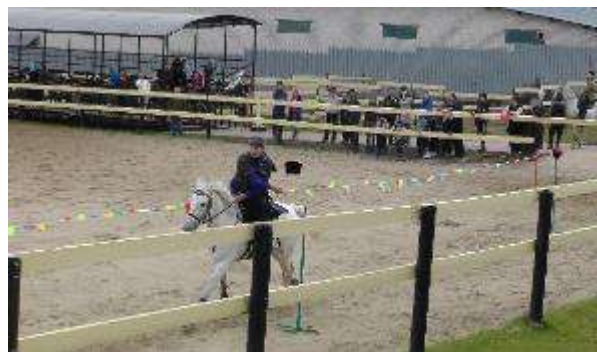

УДАР ВНИЗ-НАЛЕВО

1.2. Конус (пластиковая бутылка с водой 1.5 л) на стойке высотой 200 см. Удар должен быть осуществлен слева направо, либо направо назад. Встречный удар («обратным хватом») запрещен.



РУБКА КОНУСА

1.4. Муляж туловища человека высотой 80 - 100 см на стойке высотой 100 см.

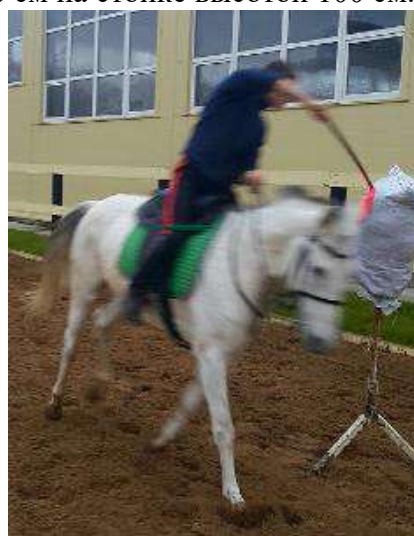

УКОЛ НАЛЕВО

1.4. Веревоочный шнур длиной 90-100 см, диаметром 10 мм, висающий вертикально, на стойке 200 см.



РУБКА ВЕРЕВОЧНОГО ШНУРА

1.5. Кольцо диаметром 10 см на высоте 200 см.

2. Порядок расположения мишеней определяется Гранд-Жюри.

3. Упражнения оцениваются:

3.1. Лоза срублена чисто, т.е. разделена на две части, папаха осталась на стойке на нижней части срубленной лозы – 4 балла, если папаха не удержалась на лозе удар - не оцениваются. В случае, если лоза была сломана, а не разрублена, но при этом папаха удержалась на нижней части лозы, то удар не засчитывается.

3.2. Конус срублен чисто, т.е. разделен на две части, при этом нижняя часть конуса осталась стоять на стойке - 6 баллов.

3.3. Конус срублен, т.е. разделен на две части, но нижняя часть конуса не осталась стоять на стойке - 4 балла.

3.4. Кольцо. Укол произведен в кольцо, кольцо снято и осталось на клинке - 5 баллов.

3.5. Муляж поражен чисто, укол нанесен в круг диаметром 30 см - 3 балла.

3.6. Веревоочный шнур перерублен, нижняя часть отделена - 4 балла.

Статья XVI-10. *Статью признать утратившей силу (приказ Минспорта России от 28 февраля 2024 г. № 209).*

Статья XVI-11. Классификация участников в разделе «Специальная джигитовка».

1. Победитель в разделе «Специальная джигитовка» определяется по максимальной сумме баллов, набранных во всех упражнениях раздела.

2. При равенстве результатов в баллах двух и более участников, победитель определяется по наименьшему времени преодоления дистанции.

Статья XVI-12. **Общие условия проведения соревнований раздела «Вольная джигитовка».**

1. Для выполнения упражнений используются две боевых дорожки длиной 40-60 м на противоположных сторонах боевого поля. В течение заезда всадник должен выполнить 6 упражнений раздела. Повторение упражнений не допускается.

2. При использовании прямоугольного боевого поля все упражнения раздела выполняются в один заезд на 3 круга ездой налево.

3. Каждое упражнение на боевой дорожке всадник должен выполнить один раз, или проехать, выполняя упражнение, расстояние, (в виде створа, обозначенного флагами), установленное Гранд-Жюри.

Статья XVI-13. **Упражнения раздела «Вольная джигитовка».**

1. Все упражнения подразделяются на 4 категории сложности. В зависимости от уровня категории оценка за выполнение упражнения умножается на коэффициент сложности – 1, 2, 3, 4.

Все упражнения описаны при условии движения всадника на боевом поле «ездой налево».

Статья XVI-14. **Оценка упражнений раздела «Вольная джигитовка».**

Основная задача судьи – это соблюдать данные стандарты, посредством выставления оценок в сочетании с комментариями к ним, помогать всадникам и тренерам улучшать качество выполнения упражнений раздела «Вольная джигитовка».

Судья должен оценивать то качество исполнения упражнения, которое видит «здесь и сейчас», забыв о том, что видел или слышал раньше. На процесс выбора правильной оценки не должны влиять прежние достижения или недостатки данного спортсмена. Никакие внешние воздействия не должны влиять на судейство. Судья должен оценивать выступление спортсмена так, как если бы он видел его впервые.

1. Все упражнения подразделяются на 4 категории сложности. В зависимости от уровня категории оценка за выполнение упражнения умножается на коэффициент сложности – 1, 2, 3, 4.

2. Упражнение оценивается в точном соответствии с его описанием. Все переходы от одной части упражнения к другой должны выполняться максимально быстро, в 1-2 темпа движения лошади.

3. Начало и окончание упражнения обозначается вытянутой вверх рукой.

4. Выполнение упражнений начинается с выездом всадника на боевую дорожку. При пересечении линии старта ноги спортсмена должны быть в стременах, руки на поводе.

5. Выполнение любого упражнения должно быть закончено до конца боевой дорожки. Если всадник не успел его закончить (сесть в седло) до конца боевой дорожки, упражнение не оценивается.

6. Для неотрывных (статических) упражнений: выполнение упражнения должно быть выполнено полностью до въезда в створ, обозначенный

флагами, и закончено после полного выезда за пределы створа. В случае невыполнения этого условия упражнение не оценивается.

Подготовка к выполнению этих упражнений разрешается до въезда на боевую дорожку, после проезда середины короткой стенки. В случае, если спортсмен начал подготовку к выполнению упражнения (за исключением упражнения «пролаз под животом») раньше середины короткой стенки, то данное упражнение не засчитано.

7. В случаях, если из-за ограниченного пространства, длина соревновательной («боевой») дорожки составляет менее 50 метров, вышеуказанные условия выполнения упражнений могут быть изменены решением Гранд-Жюри.

8. Сед в седло, должен быть обозначен четким свободным положением рук и ног, без обхвата или опоры на седло или о корпус лошади, корпус тела всадника выпрямлен.

9. При выполнении «Пролаза под животом коня» подготовка к выполнению упражнения может осуществляться после выполнения предыдущего упражнения и проезда всей длины боевой дорожки. Если данное упражнение выполняется первым, то подготовка к нему может производиться после преодоления линии старта.

10. Перечень и порядок выполнения упражнений участник соревнований обязан представить Главному секретарю до начала своего выступления, не позже времени, установленного Гранд-Жюри.

11. Изменение последовательности, заявленных участником упражнений раздела «Вольная джигитовка», а также замена упражнений в ходе выступления, не допускается. В случае нарушения заявленной последовательности выполнения упражнений, участнику засчитываются только упражнения, заявленные им в установленном порядке.

12. При выставлении оценки за упражнение судья, в зависимости от качества и техники выполнения упражнения выставляет соответствующее количество баллов от 0,5 до 10 баллов по десятибалльной системе, где 0,5 – самая низкая, 10 – самая высокая оценка. Оценка выставляется с точностью до 0,5 балла. Этот результат умножается на соответствующий коэффициент сложности.

13. Шкала оценок и их определение:

10 – отлично	4 - недостаточно
9 - очень хорошо	3 - довольно плохо
8 – хорошо	2 - плохо
7 - довольно хорошо	1 - очень плохо
6 – удовлетворительно	0 - не выполнено
5 – достаточно	

14. Чем выше категория сложности упражнения, тем более требовательно следует подходить к выставлению оценки за упражнение.

15. Особое внимание должно быть обращено:

- на недопустимость предпосылок к травматизму всадника или лошади;

- на недопущение грубого, а равно неуважительного отношения к лошади (грубые окрики, ругань) или причинение ей болевого воздействия («плюханье в седло», удары, дерганье поводом и т. п.);

- использование оружия для наказания или принуждения лошади к выполнению приема.

16. Упражнение оценивается по трем частям: начальная часть упражнения, основная часть и заключительная часть. Все переходы от одной части упражнения к другой должны выполняться динамично, в 1-2 темпа движения лошади.

17. Штрафы и вычеты за специфические ошибки в выполнении упражнений

Оценка снижается на 0,5 балла	- Каждое «неподняtie» руки до или после выполнения каждого упражнения. (Начало и окончание упражнения обозначаются вытянутой вверх рукой). Рука может быть поднята до выезда на прямой участок боевой дорожки (после прохождения середины боковой части поля) и после выполнения (до середины боковой дорожки). - В иных случаях, когда правильно выполненное упражнение, с отсутствием явных ошибок, не создает впечатление идеала.
Оценка снижается на 2 балла	- Посадка в седло производится с потерей баланса, не по центру седла с причинением дискомфорта лошади
Упражнение не засчитывается (0 баллов)	- Упражнение не было закончено (сед в седло) до конца боевой дорожки - Статическое упражнение не было выполнено до въезда на начало контрольной дистанции, обозначенной флагами. - Статическое упражнение было закончено до выезда с контрольной дистанции, обозначенной флагами - Нарушение последовательности выполнения упражнений (оцениваются только те упражнения, которые были выполнены в соответствии с заявленной последовательностью) - Упражнение выполнено в противоположную от судей сторону.

18. В целях объективности оценки, на Всероссийских соревнованиях, судейство раздела «Вольная джигитовка» производится не менее чем тремя судьями. Итоговая оценка выставляется как среднее арифметическое оценок всех судей.

19. Протесты по оценкам, выставленным судьями за выполнение упражнений, не принимаются.

20. Протесты и апелляции на решения Гранд-Жюри принимаются в соответствии с процедурой, указанной в настоящих Правилах.

21. Подробное описание упражнений раздела «Вольная джигитовка» приведено в статьях XVI-15, 16, 17, 18.

Статья XVI-15. *Упражнения I категории сложности.*

Перечень упражнений I категории сложности, коэффициент – 1.

1. Стойка на стремях.



2. Езда, лежа поперек седла.



3. Казачий обрыв в стремях



4. Езда спиной вперед на шее лошади без соскока



5. Казачий вис



6. Стойка на стремях – «флажок»



7. Ласточка на стремях.



1. Стойка на стремях.

Описание упражнения:

Надо перенести одну ногу на левую сторону и стать на стремя, держась при этом одной рукой за луку седла, а вторую поднять вверх. Заход на элемент должен быть выполнен до начала контрольной дистанции, а выход с элемента после контрольной дистанции. Упражнение не засчитывается, если рука не была вытянута вверх в течение всей контрольной дистанции.

Вытянутая рука спортсмена, корпус и опорная нога при выполнении упражнения составляют прямую линию. Положение спортсмена на стремях зафиксировано. Неопорная нога выпрямлена, носок оттянут. Перенос ноги через круп лошади произведен легко, вытянутой ногой, без касания лошади. Незначительный наклон над шеей лошади при переносе ноги, при выпрямленном корпусе.

Вычеты за каждую ошибку

1 балл	- Неопорная нога на стойке не выпрямлена, носок не оттянут - Корпус развернут к лошади или от лошади. - Чрезмерный наклон над шеей лошади при переносе ноги через круп - Значительное колебание корпуса во время выполнения упражнения
2-3 балла	- Нога при переносе через круп не выпрямлена, носок не оттянут - Касание крупа лошади ногой - Потеря равновесия при выходе на стойку при переносе ноги

2. Езда, лежа поперек седла.Описание упражнения:

Перенести левую ногу через шею лошади, лечь поперек седла на спину, на поясницу, левой рукой держась за переднюю луку, правую вытянуть, ноги вместе, выпрямлены, носки оттянуты. Заход на элемент должен быть выполнен до начала контрольной дистанции, а выход с элемента после контрольной дистанции. Упражнение считается выполненным, если вторая рука была вытянута на всем протяжении контрольной дистанции.

Перенос ноги и принятие положение «лежа поперек седла» с вытянутой рукой выполнены легко. Вытянутая рука спортсмена, корпус и ноги при выполнении упражнения составляют прямую линию. Положение спортсмена лежа зафиксировано. Носки оттянуты, бедра выше колен напряжены, тем самым образуя прямую линию с вытянутыми носками. Ноги прижаты друг к другу. Во время переноса нога выпрямлена, носок оттянут.

Вычеты за каждую ошибку:

1 балл	- Ноги и корпус расположены ниже положения поясницы, не образуя прямую линию - Корпус в положении «лежа» не зафиксирован - Рука в положении «лежа» вытянута, но не создает прямую, а согнута в локте - Рука при положении «лежа» расположена выше либо ниже относительно головы, что зрительно «ломает» прямую линию, проходящую через вытянутые ноги и корпус спортсмена
2-3 балла	- Нога при переносе через шею не выпрямлена, носок не оттянут - Ноги в положении «лежа» согнуты, - Ноги не сведены вместе

3. Казачий обрыв в стремях.

Описание упражнения:

закрепив ноги в стременах, откинуться вниз, вытянув руки к земле. Заход и выход с элемента осуществляется вдоль корпуса лошади. При возвращении в седло допускается придерживать за заднюю луку. Заход на элемент должен быть выполнен до начала контрольной дистанции, а выход с элемента после контрольной дистанции. Упражнение считается невыполненным, если кисти рук находятся выше головы.

Спортсмен выполняет «обрыв» быстро, легко, не используя руки для «подстраховки». Руки выпрямлены, кисти рук ниже головы, корпус зафиксирован вместе с руками.

Вычеты за каждую ошибку:

1 балл	- Выход в «обрыв» выполняется «сползанием» по седлу - Недостаточная фиксация корпуса во время «обрыва» - спортсмен при выполнении упражнения «болтается» - Недостаточно выпрямленные руки
2-3 балла	- При заходе на элемент «обрыв» спортсмен перехватывает руками в качестве подстраховки переднюю или заднюю луку. - Медленный, не динамичный, возврат в седло

4. Езда спиной вперед на шее лошади без соскока.Описание упражнения:

Сесть спиной вперед на шею лошади, одна рука вытянута вверх, ноги выпрямлены, носки оттянуты. Проехать установленное расстояние, после чего вернуться в седло. При переходе на шею лошади, ноги должны быть выпрямлены, носки оттянуты. При возврате в седло допускается незначительное сгибание ног в коленях. Заход на элемент должен быть выполнен до начала контрольной дистанции, а выход с элемента после контрольной дистанции. Упражнение считается невыполненным, если рука не была вытянута вверх во время прохождения всей контрольной дистанции.

Переходы на «сед на шею» и возвращение обратно в седло выполняется легко, махом, с максимально выпрямленными ногами и оттянутыми носками. Вытянутая рука спортсмена, корпус, выпрямленные ноги с оттянутыми носками в положении «сед на шею» составляют прямую линию. Положение спортсмена зафиксировано.

Вычеты за каждую ошибку:

1 балл	- Недостаточно выпрямлены ноги в коленях и оттянуты носки при переходах на шею и обратно в седло - Рука, корпус и ноги не образуют прямую линию в положении «сед на шею»
2-3 балла	- Выход в положение «сед на шею» выполняется согнутой в колене ногой, и возвращение обратно в седло с «цеплянием» за шею или седло

5. Казачий вис.Описание упражнения:

Опираясь левое стремя, перенести правую ногу на левую сторону, повернувшись спиной по ходу движения, просунуть колено левой ноги под путлице, сесть на левую ногу, вытянутой левой рукой держаться за переднюю луку седла, вытянуть правую ногу и правую руку вдоль корпуса

лошади. Заход на элемент должен быть выполнен до начала контрольной дистанции, а выход с элемента после контрольной дистанции. Упражнение считается невыполненным, если во время прохождения всей контрольной дистанции правая нога и (или) правая рука не были вытянуты вдоль корпуса лошади.

Правая нога переносится на левую сторону махом, с максимально вытянутым коленом и оттянутым носком. Вытянутая рука, зафиксированный корпус и вытянутая нога с максимально оттянутым носком, образуют прямую линию вдоль корпуса лошади, не допуская при этом возникновение «болтания» спортсмена в данном положении. Возврат в седло производится махом, с вытянутой ногой и оттянутым носком.

Вычеты за каждую ошибку:

1 балл	<ul style="list-style-type: none"> - Рука, корпус и нога в положении «казачий вис» не образуют прямую линию - При возвращении в седло правая нога согнута, носок не оттянут - Переход в положение «казачьего виса» происходит с недостаточно выпрямленной ногой и оттянутым носком
2-3 балла	<ul style="list-style-type: none"> - Левая рука выпрямлена не до конца, лежит на шее лошади - Возвращение в седло производится «цеплянием» за седло ногой

6. Стойка на стремях – «флажок».

Описание упражнения:

Перенести одну ногу левую сторону и встать на стремя, держась при этом правой рукой за луку седла, полностью опуститься на левой ноге, а левую руку поднять вверх. Заход на элемент должен быть выполнен до начала контрольной дистанции, а выход с элемента после контрольной дистанции. Упражнение не засчитывается, если во время прохождения всей контрольной дистанции спортсмен не опустился полностью на левой ноге и левая рука не была поднята вверх. Плечо спортсмена не должно находиться выше передней луки седла.

Правая нога переносится на левую сторону махом, с максимально вытянутым коленом и оттянутым носком. Вытянутая рука, зафиксированный корпус и вытянутая нога с максимально оттянутым носком, образуют прямую линию, перпендикулярную земле. Возврат в седло производится махом, с вытянутой ногой и оттянутым носком.

Вычеты за каждую ошибку:

1 балл	<ul style="list-style-type: none"> - Рука, корпус и нога в положении «флажок» не образуют прямую линию - Не опорная нога не прижата к опорной и отходит сильно назад от поясицы спортсмена - Переход в положение «флажка» происходит с недостаточно выпрямленной ногой и оттянутым носком - Недостаточная фиксация положения «флажка», что приводит к «болтанию» корпуса.
2-3 балла	<ul style="list-style-type: none"> - Касание при переходах ногой крупа лошади - Возвращение в седло производится «цеплянием» за седло ногой

7. Ласточка на стремях.

Описание упражнения:

Встать на стремя, опереться на переднюю луку, вытянуть левую руку и правую ногу над корпусом лошади. Заход на элемент должен быть выполнен

до начала контрольной дистанции, а выход с элемента после контрольной дистанции. Упражнение считается не выполненным, если во время прохождения всей контрольной дистанции не была вытянута рука и нога над корпусом лошади.

Правая нога переносится на левую сторону махом, с максимально вытянутым коленом и оттянутым носком. Вытянутая рука, зафиксированный корпус и вытянутая нога с максимально оттянутым носком, образуют прямую линию, параллельную лошади и земле. Возврат в седло производится махом, в один темп, с вытянутой ногой и оттянутым носком.

Вычеты за каждую ошибку:

1 балл	<ul style="list-style-type: none"> - Рука, корпус и нога в положении «ласточка» не образуют прямую линию - Переход в положение «ласточки» происходит с недостаточно выпрямленной ногой и оттянутым носком - Недостаточная фиксация положения «ласточка», что приводит к «болтанию» корпуса.
2-3 балла	<ul style="list-style-type: none"> - Касание при переходах ногой крупа лошади - Нога спортсмена согнута в колене, расположена ниже корпуса лошади

Статья XVI-16. Упражнения II категории сложности.

Перечень упражнений II категории сложности, коэффициент – 2.

1. Стойка вниз головой.



2. Соскок с посадкой в седло через шею лошади.



3. Соскок с посадкой в седло через круп лошади.



4. Ласточка на седле.



5. Прямое волочение.



6. Казачий обрыв в путлице.



8. Обратный казачий вис.



6. Казачий обрыв в путлице.



9. Езда, лежа поперек на шее лошади.

**1. Стойка вниз головой.**Описание упражнения:

Бросить стремена, правой рукой обратным хватом взяться за луку, левой – за правое путлице (допускается использование специальной петли), сделать мах прямыми ногами, встать в стойку, опираясь о корпус у плеча лошади, ближе к передней луке. Заход на элемент должен быть выполнен до начала контрольной дистанции, а выход с элемента после контрольной дистанции.

Переход в положение «вниз головой» производится в один темп, махом с прямыми ногами и оттянутыми носками. Корпус спортсмена, выпрямленные ноги с оттянутыми носками образуют прямую линию, перпендикулярную земле. Положение спортсмена зафиксировано, что исключает «болтание» корпусом. Возврат в седло производится махом с прямыми ногами и оттянутыми носками.

Вычеты за каждую ошибку:

1 балл	<ul style="list-style-type: none"> - «Болтание» корпуса - Небольшое отклонение в положении «вниз головой» от корпуса лошади в сторону центра боевого поля - Отклонение корпуса в положении «вниз головой» в сторону головы или крупы лошади
2-3 балла	<ul style="list-style-type: none"> - Выполнение положения «вниз головой» с согнутыми коленями и не оттянутыми носками - Выход в элемент и возвращение из элемента с согнутыми коленями - Ноги в положении «вниз головой» не прижаты друг к другу - Переход в положение «вниз головой» осуществлен не в один темп

2. Соскок с посадкой в седло через шею лошади.Описание упражнения:

Производится через шею лошади. Перенести правую ногу через шею лошади. Держась обеими руками за переднюю луку седла сделать сход на землю, оттолкнуться от земли, выйти в упор на луку седла, сесть в седло. Соскок на землю, заскок в седло должны выполняться с выпрямленными ногами и оттянутыми носками, корпус тела и обе ноги должны подняться над спиной лошади и быть сведены вплоть до посадки в седло. При правильном выполнении упражнения всадник должен совершить хорошо выраженный «подлет» над седлом.

Соскок производится с выпрямленными ногами и оттянутыми носками, без значительного «подвисания», ноги прижаты друг к другу. Возврат в седло также производится с выпрямленными ногами и оттянутыми носками.

Вычеты за каждую ошибку:

1 балл	<ul style="list-style-type: none"> - Ноги на соскоке не прижаты друг к другу - Корпус и ноги при «подлете» не составляют прямую линию. - Ноги разведены в максимальной точке подлета.
2-3 балла	<ul style="list-style-type: none"> - Ноги не выпрямлены, носки не оттянуты - «Цепляние» ногой за седло при возвращении

3. Соскок с посадкой в седло через круп лошади.Описание упражнения:

Производятся через круп лошади. Держась за переднюю луку, перенести правую ногу через круп лошади. Упираясь рукой в подушку седла сделать сход на землю, оттолкнуться от земли, выйти в упор на луку седла, и перенося правую ногу через круп лошади, сесть в седло. Соскок на землю, заскок в седло должны выполняться с выпрямленными ногами и оттянутыми носками, корпус тела и обе ноги должны подняться над спиной лошади и быть сведены вплоть до посадки в седло. При правильном выполнении упражнения всадник должен совершить хорошо выраженный «подлет» над седлом.

Соскок производится с выпрямленными ногами и оттянутыми носками, без значительного «подвисания», ноги прижаты друг к другу. Возврат в седло также производится с выпрямленными ногами и оттянутыми носками.

Вычеты за каждую ошибку:

1 балл	<ul style="list-style-type: none"> - Ноги на соскоке не прижаты друг к другу - Корпус и ноги при "подлете" не составляют прямую линию. - Ноги разведены до/в максимальной точке подлета.
2-3 балла	<ul style="list-style-type: none"> - Ноги не выпрямлены, носки не оттянуты - «Цепляние» ногой за седло при возвращении - Соскок производится не «махом», а «сползанием» с седла

4. Ласточка на седле.Описание упражнения:

Встать коленом левой ноги на седло, правой рукой опереться на переднюю луку, левую руку и правую ногу вытянуть параллельно над корпусом лошади. Проехать в таком положении установленное расстояние. По окончании сесть в седло. Упражнение считается не выполненным, если рука и нога не вытянуты во время прохождения всей контрольной дистанции.

Переход в положение «ласточки» производится махом без использования стремени. Вытянутая рука, зафиксированный корпус и вытянутая нога с максимально оттянутым носком, образуют прямую линию, параллельную лошади и земле, отсутствует «болтание» корпуса. Возврат в седло производится мягко, с вытянутыми ногами и оттянутыми носками в центр седла.

Вычеты за каждую ошибку:

1 балл	<ul style="list-style-type: none"> - Рука, корпус и нога в положении «ласточка» не образуют прямую линию - Переход в положение «ласточки» происходит с недостаточно выпрямленными ногами и оттянутыми носками с использованием стремени - Недостаточная фиксация положения «ласточка», что приводит к «болтанию» корпуса. - Амплитудное раскачивание ноги - Посадка в седло выполнена с недостаточно выпрямленными ногами и оттянутыми носками
2-3 балла	<ul style="list-style-type: none"> - Касание ногой крупа лошади - Нога спортсмена согнута в колене - Нога расположена ниже корпуса лошади

5. Прямое волочение.Описание упражнения:

Сделать соскок с седла на землю, повиснуть, держась за переднюю луку, вдоль корпуса лошади на руках, носками ног касаясь земли. В таком положении проехать установленное расстояние по боевой дорожке. После выполнения сделать заскок, сесть в седло. При «волочении» ноги прямые, носки оттянуты. Заход на элемент должен быть выполнен до начала контрольной дистанции, а выход с элемента после контрольной дистанции. Упражнение считается не выполненным, если спортсмен отрывался от земли ногами во время прохождения всей контрольной дистанции более двух темпов галопа.

Соскок производится с выпрямленными ногами и оттянутыми носками, ноги прижаты друг к другу. Корпус зафиксирован, выпрямленные ноги прижаты друг к другу. Корпус и ноги образуют прямую линию. Возврат в

седло также производится с выпрямленными ногами и оттянутыми носками. «Подлет» над седлом четко выражен.

Вычеты за каждую ошибку:

1 балл	- Ноги на соскоке и во время «волочения» не прижаты друг к другу - Недостаточно зафиксированный корпус во время «волочения», что приводит к отклонению корпуса спортсмена от корпуса лошади
2-3 балла	- Ноги во время соскока, выполнения «волочения» и возвращения в седло не выпрямлены, носки не оттянуты - «Цепляние» ногой за седло при возвращении - Посадка в седло не в центр, причинение дискомфорта лошади
3 балла	- Опора локтем о седло при фиксации туловища вдоль корпуса лошади во время волочения.

6. Казачий обрыв в путлице.

Описание упражнения:

Закрепив правую ногу в путлице, левую, освободив от стремени вытянуть вверх, с одновременным опусканием корпуса вниз. Заход на элемент должен быть выполнен до начала контрольной дистанции, а выход с элемента после контрольной дистанции. Упражнение считается не выполненным, если кисти рук находятся выше головы во время прохождения контрольной дистанции.

Спортсмен выполняет «обрыв» быстро, легко, динамично, не используя руки в качестве «подстраховки». Руки выпрямлены, кисти рук ниже головы, корпус зафиксирован вместе с руками. Нога в вертикальном положении выпрямлена, носок оттянут. Нога и корпус находится в положении, близком к перпендикулярному земле. Возвращение в седло с прямой ногой и вытянутым носком в один темп. Упражнение считается невыполненным если, рука держится за переднюю или заднюю луку седла.

Вычеты за каждую ошибку:

1 балл	- Выход в «обрыв» выполняется медленно, «сползанием» по седлу - Нога отведена в сторону - Недостаточная фиксация корпуса во время «обрыва» - спортсмен при выполнении упражнения «болтается» - Возвращение в седло дольше, чем в один темп
2-3 балла	- Нога не выпрямлена, носок не оттянут - Левая нога во время обрыва сильно отведена внутрь в сторону центра боевого поля

7. Езда спиной вперед на шее лошади с возвращением в седло через соскок.

Описание упражнения:

Сесть спиной вперед на шею лошади, одна рука вытянута вверх, ноги выпрямлены, носки оттянуты. Проехать установленное расстояние, после чего вернуться в седло через соскок. При переходе на шею лошади, ноги должны быть выпрямлены, носки оттянуты. Перенос ноги через шею производится махом, с вытянутым коленом и оттянутым носком. Возвращение в седло производится с вытянутыми ногами и оттянутыми носками с четко выраженным подлетом над седлом. Заход на элемент должен быть выполнен до начала контрольной дистанции, а выход с элемента после

контрольной дистанции. Упражнение считается невыполненным, если рука не была вытянута вверх во время прохождения всей контрольной дистанции.

Переходы на «сед на шею» и возвращение обратно в седло выполняется легко, махом, с максимально выпрямленными ногами и оттянутыми носками. Вытянутая рука спортсмена, корпус, выпрямленные ноги с оттянутыми носками в положении «сед на шею» составляют прямую линию. Положение спортсмена зафиксировано. Соскок производится с выпрямленными ногами и оттянутыми носками, без значительного «подвисания», ноги прижаты друг к другу. Возврат в седло также производится с выпрямленными ногами и оттянутыми носками.

Вычеты за каждую ошибку:

1 балл	<ul style="list-style-type: none"> - Недостаточно выпрямлены ноги в коленях и оттянуты носки при переходах на шею - Рука, корпус и ноги не образуют прямую линию в положении «сед на шею» - Ноги на соскоке не прижаты друг к другу - Корпус и ноги при "подлете" не составляют прямую линию. - Ноги разведены до/в максимальной точке подлета.
2-3 балла	<ul style="list-style-type: none"> - Выход в положение «сед на шею» выполняется согнутой в колене ногой - Ноги не выпрямлены, носки не оттянуты - «Цепляние» ногой за седло при возвращении

8. Обратный казачий вис.

Описание упражнения:

Левая нога переносится на левую сторону махом через круп и, затем, через шею лошади. Правая нога в стремени, переброшена через шею лошади. Вытянутая рука, зафиксированный корпус и вытянутая нога с максимально оттянутым носком, образуют прямую линию вдоль корпуса лошади, параллельную земле, не допуская при этом возникновения «болтания» спортсмена в данном положении. Правой рукой держаться за луку. Заход на элемент должен быть выполнен до начала контрольной дистанции, а выход с элемента после контрольной дистанции. Упражнение считается невыполненным, если во время прохождения контрольной дистанции левая нога, туловище и левая рука не вытянуты вдоль корпуса лошади.

Перенести тело на левую сторону, с максимально вытянутым коленом и оттянутым носком. Возврат в седло производится махом, с вытянутой ногой и оттянутым носком.

Вычеты за каждую ошибку:

1 балл	<ul style="list-style-type: none"> - При возвращении в седло нога согнута, носок не оттянут - Переход в положение «обратного казачьего вися» происходит с недостаточно выпрямленной ногой и оттянутым носком
2-3 балла	<ul style="list-style-type: none"> - Рука, корпус и нога в положении «обратный казачий вис» не образуют прямую линию - Отталкивание рукой от шеи лошади при принятии положения «обратный казачий вис»

9. Езда, лежа поперек на шее лошади.

Описание упражнения:

Перенести левую ногу махом на правую сторону через круп лошади. Вращаясь на стремяни против часовой стрелки достигнуть положения спиной к лошади. Спиной/поясницей лечь на шею, правой рукой держаться за переднюю луку седла, левая нога и левая рука - вытянуты. Заход на элемент должен быть выполнен до начала контрольной дистанции, а выход с элемента после контрольной дистанции. Упражнение считается невыполненным, если во время прохождения контрольной дистанции нога и (или) рука не были выпрямлены.

Спортсмен выполняет элемент быстро, легко, динамично. Рука и нога выпрямлены, образуют с корпусом прямую линию, параллельную земле. Возвращение в седло быстрое, с выпрямленной ногой и оттянутым носком.

Вычеты за каждую ошибку:

1 балл	- Незафиксированное положение корпуса, приводящее к «болтанию» - Наличие небольшого прогиба в пояснице
2-3 балла	- Рука, корпус и нога в положении «лежа поперек на шее» не образуют прямую линию - Выход на элемент и возвращение в седло с согнутой ногой и (или) не оттянутым носком

Статья XVI-17. Упражнения III категории сложности.

Перечень упражнений III категории сложности, коэффициент – 3.

1. Вертушка вокруг луки.

2. Езда, стоя на седле.



3. Обратная (темповая) вертушка.



4. Пролаз под шей коня.



4. Пролаз под шей коня.



5. Терская вертушка.



5. Терская вертушка.



6. Уральская вертушка.



7. Ножницы.



8. Соскоки на обе стороны.



8. Соскоки на обе стороны.



9. Поднимание предметов с земли.



9. Поднимание предметов с земли.



10. Соскок против темпа с посадкой назад на шею лошади.

1. Вертушка вокруг луки.Описание упражнения:

Сделать соскок через шею, перенести ноги на правую сторону, опираясь на переднюю луку, не сходя на землю, прокрутиться вокруг передней луки седла ногами вперед через шею лошади на левую сторону, сесть в седло. Ноги должны быть вместе, выпрямлены в коленях, носки оттянуты. Упражнение выполняется без значительной задержки в промежуточных положениях элемента.

Соскок выполняется с максимально вытянутыми ногами и оттянутыми носками. Положение «лежа на левом боку поперёк седла» выполняется с зафиксированным корпусом и вытянутыми ногами, и в таком же положении производится поворот корпуса вокруг передней луки. Возвращение в седло производится с вытянутыми ногами и оттянутыми носками.

Вычеты за каждую ошибку:

1 балл	<ul style="list-style-type: none"> - Невыпрямленные ноги и (или) не оттянутые носки во время соскока и возвращения в седло - Ноги не прижаты друг к другу во время соскока и поворота вокруг луки - Небольшая потеря равновесия во время выполнения поворота вокруг луки
2-3 балла	<ul style="list-style-type: none"> - Согнутые в коленях ноги и не оттянутые носки во время поворота вокруг луки - Поворот вокруг луки совершается медленно и с явным усилием - Возвращение в седло с невытянутыми ногами и не оттянутыми носками.

2. Езда, стоя на седле.

Описание упражнения:

Ногами, оттолкнувшись от стремян без помощи рук запрыгнуть на подушку седла, выпрямиться. Одной рукой держать повод, вторую руку вытянуть вверх, ладонью выше головы. Ноги должны быть максимально выпрямлены в коленях. Посадка в седло производится мягко с прямыми ногами и оттянутыми носками. Заход на элемент должен быть выполнен до начала контрольной дистанции, а выход с элемента после контрольной дистанции. Упражнение считается невыполненным при потере равновесия и опускании руки.

Заскок на седло выполнен легко, без помощи рук. Корпус, вытянутые ноги и рука образуют прямую линию, перпендикулярную земле. Допускается возвращение в седло с опорой на руки, во избежание травматизма спины лошади.

Вычеты за каждую ошибку:

1 балл	- В положении «стоя» на седле корпус, рука и ноги не образуют прямую линию - Заскок производится с использованием одной руки
2 балла	- Заскок производится с использованием одной руки
2-3 балла	- Согнутые в коленях ноги в положении «стоя» - Заскок производится с использованием обеих рук - Возвращение в седло с не вытянутыми ногами и не оттянутыми носками. - Жесткая посадка в седло с причинением дискомфорта лошади
4 балла	- Заскок производится с использованием обеих рук

3. Оборотная (темповая) вертушка.Описание упражнения:

Сделать толчок через шею лошади, при полете перебросить тело в вертикальное положение, подбросив вверх прямые ноги, сесть на шею спиной вперед по ходу лошади. Посадка спиной вперед фиксируется вытянутой вверх рукой. Возвратиться в седло, сделав соскок на землю. Упражнение считается невыполненным, если переворот был совершен не в вертикальной, а в горизонтальной плоскости, и не была произведена фиксация вытянутой рукой при посадке спиной вперед на шею лошади.

Соскок выполняется с максимально вытянутыми ногами и оттянутыми носками. Переброс тела выполняется с зафиксированным корпусом, вытянутыми ногами и оттянутыми носками в один темп. Посадка на шею спиной производится точно посередине шеи напротив передней луки. Возвращение в седло производится соскоком с вытянутыми ногами и оттянутыми носками с четко выраженным подлетом над седлом.

Вычеты за каждую ошибку:

1 балл	- Невыпрямленные ноги и (или) не оттянутые носки во время соскока и возвращения в седло - Ноги не прижаты друг к другу во время соскока - Небольшая потеря равновесия во время посадки на шею
2-3 балла	- Согнутые в коленях ноги и не оттянутые носки во время переброса тела - Переброс тела совершается более чем в один темп - Возвращение в седло с не вытянутыми ногами и не оттянутыми носками.

4. Пролаз под шеей коня.

Описание упражнения:

(дополнительное приспособление - ременная перевязь- надевается на переднюю луку седла с правой стороны)

Всадник подтягивает перевязь с правой стороны под шеей лошади на левую сторону, вставляет в нее ступню левой ноги, правую ногу освобождает от стремени, махом перебрасывает правую ногу через круп лошади, уходя корпусом под шею лошади.левой рукой перехватывается за переднюю луку с правой стороны, правую ногу перебрасывает через шею лошади, садится на шею спиной вперед. Далее, делает соскок на землю с посадкой в седло. Допускается сед в седло без перехода и посадки на шею. Упражнение считается выполненным, если подготовка, выполнение и окончание упражнения осуществляется от начала до конца боевой дорожки. Сесть в седло надо до окончания боевой дорожки. При данном исполнении спортсмену начисляется 10 баллов. При несоблюдении условий выполнения упражнение не засчитывается.

5. Терская вертушка.

Описание упражнения:

Сделать соскок через шею, перебросить тело в положение лежа поперек седла, перенести правую ногу через шею лошади, сесть на шею спиной вперед. Вернуться в седло, сделав соскок на землю. Положение «лежа на седле» обозначается вытянутой правой рукой. Во время положения сед на шею лошади элемент фиксируется поднятием руки, корпус и ноги образуют прямую линию. Ноги в положении лежа на седле, соскока на землю, заскока в седло должны быть, сведены вместе, выпрямлены в коленях, носки оттянуты. Упражнение считается не выполненным, если положения «лежа на седле» и «сед на шею» не были обозначены вытягиванием руки.

Соскок выполняется с максимально вытянутыми ногами и оттянутыми носками. Положение «лежа поперек седла» выполняется с зафиксированным корпусом и вытянутыми ногами, и вытянутой рукой, данное положение тела образует прямую линию, параллельную земле. Перенос ноги через шею производится махом, с выпрямленным коленом и оттянутым носком. Возвращение в седло производится с вытянутыми ногами и оттянутыми носками с четко выраженным подлетом над седлом

Вычеты за каждую ошибку:

1 балл	<ul style="list-style-type: none"> - Невыпрямленные ноги и (или) не оттянутые носки во время соскока, переноса ноги через шею и возвращения в седло - Ноги при соскоке и положении «лежа» не прижаты друг к другу - Небольшая потеря равновесия во время выполнения переноса корпуса в положение «лежа поперек седла»
2-3 балла	<ul style="list-style-type: none"> - Согнутые в коленях ноги и не оттянутые носки в положении «лежа поперек седла» - Перенос ноги через шею совершается более чем в один темп - Возвращение в седло с не вытянутыми ногами и не оттянутыми носками.

6. Уральская вертушка.

Описание упражнения:

Перенести левую ногу махом на правую сторону через круп лошади. Вращаясь на стремяни против часовой стрелки достигнуть положения спиной к лошади. Перенести тело через шею лошади на левую сторону, сделать соскок, сесть в седло. Ноги должны быть сведены вместе, выпрямлены в коленях, носки оттянуты. Переход через шею лошади должен быть выполнен максимально быстро, с минимальным касанием шеи лошади, без зависания.

При переносе ног через шею лошади колени выпрямлены, носки оттянуты, ноги прижаты друг к другу, касание ногами шеи лошади минимальное. Соскок выполняется с максимально вытянутыми ногами и оттянутыми носками. Возвращение в седло производится с вытянутыми ногами и оттянутыми носками с четко выраженным подлетом над седлом.

Вычеты за каждую ошибку:

1 балл	- Невыпрямленные ноги и (или) не оттянутые носки во время соскока и возвращения в седло - Ноги не прижаты друг к другу во время соскока и переноса через шею - Небольшое касание шеи лошади при переносе ног
2-3 балла	- Согнутые в коленях ноги при переносе ног через шею лошади - Возвращение в седло с не вытянутыми ногами и не оттянутыми носками - «Цепляние» ногой за седло при посадке

7. Ножницы.Описание упражнения:

Махом наклониться к передней луке, подбросив тело над седлом, свести и затем перекрестить ноги, сесть спиной вперед. Таким же образом вернуться в исходное положение. Ноги должны быть выпрямлены в коленях, носки оттянуты. Переход из одного положения в другое должен производиться на максимально возможной высоте над конем. Посадка спиной вперед фиксируется вытянутой вверх рукой, в случае отсутствия фиксации рукой, упражнение считается невыполненным. Упражнение считается невыполненным, если при его выполнении отталкивание рукой (руками) было выполнено от крупа лошади.

Мах ногами производится одновременно с отталкиванием руками от седла. Сведение и перекрещивание ног производится на максимально возможной высоте над лошадью, упор о седло выполняется выпрямленными в локтях руками. Выпрямленные ноги с оттянутыми носками и зафиксированным корпусом при подлетах образуют прямую линию.

Вычеты за каждую ошибку:

1 балл	- При подлетах над лошадью корпус не зафиксирован и не образует прямую линию вместе с ногами.
2-3 балла	- Согнутые в коленях ноги и не оттянутые носки при переходах - Отсутствует упор в руках - Перекрещивание ног производится на очень низком расстоянии от корпуса лошади

8. Соскоки на обе стороны.

Описание упражнения:

Выполняются также как и соскоки через шею, но при этом, вместо седа в седло, всадник переходит на другую сторону. Ноги при переносах должны быть выпрямлены, носки оттянуты. Переброс тела должен происходить без касания корпусом седла. Должно быть выполнено не менее трех соскоков (налево-направо-налево-сед в седло).

Соскоки производятся с вытянутыми ногами и оттянутыми носками. Зафиксированный корпус и выпрямленные ноги составляют прямую линию во время выполнения всего упражнения. Подлеты четко выражены. Отсутствует касание седла при переходах с одной стороны на другую.

Вычеты за каждую ошибку:

1 балл	- Ноги на соскоке не прижаты друг к другу - «Подлет» не четко выраженный - Незначительное касание седла при переходах
2-3 балла	- Ноги не выпрямлены, носки не оттянуты - Касание о седло с задержкой, при каждом переходе

9. Поднимание предметов с земли.Описание упражнения:

Всадник наклоняется вниз-назад, задней луке или вниз-вперед, к передней луке. В качестве предметов для поднимания на соревнованиях используются металлические кольца диаметром 20 см. Упражнение должно выполняться на обе стороны, поочередно. Упражнение считается выполненным только при условии поднятии двух колец и оценивается в 10 баллов. В случае поднятия одного кольца, упражнение не засчитывается.

10. Соскок против темпа с посадкой назад на шею лошади.Описание упражнения:

Сделать соскок, сделать шаг (либо толчок) рядом с лошастью. Правую ногу, согнув в колене поднять и прижать к плечу лошади (либо сохранить ноги вытянутыми). Подтянувшись на передней луке, левую ногу перебросить через шею лошади, сев на шею спиной по направлению движения. Возвратиться в седло, сделав соскок на землю. Положение «сед спиной вперед» обозначить поднятием руки, ноги выпрямлены в коленях, носки оттянуты. Рука, корпус и ноги образуют прямую линию. Упражнение считается невыполненным, если положение «сед спиной вперед» не обозначен поднятием руки.

Соскок производится с выпрямленными ногами и оттянутыми носками, ноги прижаты друг к другу. При выполнении «седа на шею», мах выполняется выпрямленной левой ногой с оттянутым носком. Возврат в седло также производится с выпрямленными ногами и оттянутыми носками. «Подлет» над седлом четко выражен.

Вычеты за каждую ошибку:

1 балл	- Ноги на соскоке не прижаты друг к другу - «Подлет» не четко выражен - Левая нога на махе при принятии положения «сед на шею» не выпрямлена
---------------	--

2-3 балла	<ul style="list-style-type: none"> - Ноги не выпрямлены, носки не оттянуты - «Цепляние» ногой за седло при возвращении - «Цепляние» ногой за лошадь при принятии положения «сед на шею»
------------------	--

11. Стойка вниз головой с соскоком

Описание упражнения:

Всадник делает хват левой рукой за правое путлице, и хват правой рукой за переднюю луку (допускается обратный хват). Далее переносит правую ногу через круп лошади и, отталкиваясь от земли, выходит на стойку вниз головой.

Переход в положение «вниз головой» производится в один темп, махом с прямыми ногами и оттянутыми носками. Корпус спортсмена, выпрямленные ноги с оттянутыми носками образуют прямую линию, перпендикулярную земле. Положение спортсмена зафиксировано, что исключает «болтание» корпусом. Возврат в седло производится махом с прямыми ногами и оттянутыми носками. Заход в положение «вниз головой» должен быть выполнен до начала контрольной дистанции, а выход с элемента после контрольной дистанции. Допускается использование дополнительной ручки.

Вычеты за каждую ошибку:

1 балл	<ul style="list-style-type: none"> - «Болтание» корпуса - Небольшое отклонение в положении «вниз головой» от корпуса лошади в сторону центра боевого поля - Отклонение корпуса в положении «вниз головой» в сторону головы или крупа лошади - Ноги на соскоке не прижаты друг к другу.
2-3 балла	<ul style="list-style-type: none"> - Выполнение положения «вниз головой» с согнутыми коленями и не оттянутыми носками - Выход в элемент и возвращение из элемента с согнутыми коленями - Ноги в положении «вниз головой» не прижаты друг к другу - Переход в положение «вниз головой» осуществлен не в один темп - Соскок производится не «махом», а «сползанием» с седла

12. Соскок с возвратом в седло через ножницы

Перенести правую ногу через шею лошади. Держась обеими руками за переднюю луку седла сделать сход на землю, оттолкнуться от земли, выйти в упор на луку седла, в момент максимального «подлета над седлом» сделать разворот через левое плечо и левую ногу и сесть в седло в положение «спиной вперед». Наклониться к задней луке, подбросив тело над седлом, свести и затем перекрестить ноги, и вернуться в исходное положение. Посадка спиной вперед фиксируется вытянутой вверх рукой, в случае отсутствия фиксации рукой, упражнение считается невыполненным. Мах ногами производится одновременно с отталкиванием руками от седла. Сведение и перекрещивание ног производится на максимально возможной высоте над лошастью, упор о седло выполняется выпрямленными в локтях руками. Выпрямленные ноги с оттянутыми носками и зафиксированным корпусом при подлетах образуют прямую линию.

Соскок на землю, должен выполняться с выпрямленными ногами и оттянутыми носками, без значительного «подвисания», ноги прижаты друг к другу, корпус тела и обе ноги должны подняться над спиной лошади. При правильном выполнении упражнения всадник должен совершить хорошо выраженный «подлет» над седлом. Упражнение считается невыполненным, если при его выполнении отталкивание рукой (руками) было выполнено от крупа лошади.

Вычеты за каждую ошибку:

1 балл	<ul style="list-style-type: none"> - Ноги на соскоке не прижаты друг к другу - При подлетах над лошастью корпус не зафиксирован и не образует прямую линию вместе с ногами.
2-3 балла	<ul style="list-style-type: none"> - Ноги не выпрямлены, носки не оттянуты - Согнутые в коленях ноги и не оттянутые носки при переходах - Отсутствует упор в руках - Перекрещивание ног производится на очень низком расстоянии от корпуса лошади - При разворот в положение «спиной вперед» всадник касается корпуса лошади

Статья XVI-18. Упражнения IV категории сложности.

Перечень упражнений IV категории сложности, коэффициент – 4.

1. Пролаз под животом коня.



2. Уральский соскок.



3. Плечевая стойка вниз головой.



4. Цирковая (круговая) вертушка.



4. Цирковая (круговая) вертушка.

5. Волочение с оборотом назад.
Обратное волочение.5. Волочение с оборотом назад.
Обратное волочение.**1. Пролаз под животом коня.**Описание упражнения:

Дополнительное приспособление (трок с подвижной петлей) фиксируется вокруг корпуса лошади и седла. Спортсмен вставляет ступню левой ноги в подвижную петлю с правой стороны корпуса лошади. Правую ногу освобождает от стремя и сгибает в колене, фиксируя таким образом левую ступню ноги. Держась левой рукой за петлю, расположенную с левой стороны на седле, а правой рукой за переднюю луку, наклоняет корпус и перемещается по направлению к животу лошади. Опустившись под живот, совершает перехват руками за ручку, расположенную на седле, и затем, за

переднюю луку. Подтягивает корпус. Вставляет правую ногу в стремя, высвобождает левую ногу из петли и совершает посадку в седло.

Подготовка к выполнению упражнения может осуществляться после выполнения предыдущего упражнения и проезда всей длины боевой дорожки. Если данное упражнение выполняется первым, то подготовка к нему может производиться после преодоления линии старта. При выполнении данного упражнения, спортсмену начисляется 10 баллов.

2. Уральский толчок.

Описание упражнения:

Сделать соскок через шею лошади, перебросить тело в положение "лежа поперек седла". левой рукой держать переднюю луку, правой рукой взять заднюю луку. Отклониться назад и опереться своим корпусом о корпус лошади, согнувшись в поясе опустить ноги до земли и совершить отталкивание. После чего вернуться в положение «лежа поперек седла», а затем сесть в седло.

Соскок выполняется с максимально вытянутыми ногами и оттянутыми носками. Положение «лежа поперек седла» выполняется зафиксированным корпусом, вытянутыми ногами и вытянутой рукой. Данное положение тела образует прямую линию параллельную земле. Отталкивание от земли выполняется с максимально вытянутыми ногами и оттянутыми носками. Ноги сведены вместе. Во время посадки в седло ноги выпрямлены, носки оттянуты.

Вычеты за каждую ошибку:

1 балл	<ul style="list-style-type: none"> - Небольшая потеря равновесия во время выполнения переноса корпуса в положение "лежа поперек седла" - Не выпрямленные ноги и/или не оттянутые носки во время соскока, переноса ноги через шею лошади и возвращении в седло - Ноги при соскоке и положении "лежа поперек" не прижаты друг к другу
2-3 балла	<ul style="list-style-type: none"> - Согнутые в коленях ноги и не оттянутые носки в положении «лежа поперек седла» - Согнутые в коленях ноги и не оттянутые носки во время отталкивания от земли и возвращении в положение "лежа поперек седла" - Возвращение в седло с невытянутыми ногами и не оттянутыми носками

3. Плечевая стойка вниз головой.

Описание упражнения:

Держась за путлища двумя руками встать на правое или левое плечо на шею лошади перед передней лукой. Корпус тела должен быть расположен перпендикулярно к земле, ноги вместе, колени выпрямлены, носки оттянуты. Заход на элемент должен быть выполнен до начала контрольной дистанции, а выход с элемента после контрольной дистанции. Для выхода на «плечевую стойку» допускается использование иных частей седла, дополнительных ручек.

Выход в положение «плечевой стойки» производится в один темп махом выпрямленных ног с оттянутыми носками. Зафиксированный корпус с выпрямленными ногами и оттянутыми носками образуют прямую линию, перпендикулярную корпусу лошади

Вычеты за каждую ошибку:

1 балл	- Сильное отклонение тела спортсмена в положении «плечевой» стойки в сторону головы лошади - Ноги в положении «плечевая стойка» не прижаты друг к другу
2-3 балла	- Ноги во время выхода, выполнения «плечевой стойки» и возвращения в седло не выпрямлены, носки не оттянуты - Выход на «плечевую стойку» выполнен за счет подъема ног, а не маха ногами.

4. Цирковая (круговая) вертушка.Описание упражнения:

Сделать соскок через шею лошади. При подлете перебросить тело в вертикальное положение, подбросив вверх прямые ноги. Не садясь на шею лошади, прокрутиться с левой стороны от корпуса лошади и совершить посадку в седло. Упражнение считается не выполненным, если переворот был совершен не в вертикальной, а в горизонтальной плоскости.

Соскок выполняется с максимально вытянутыми ногами и оттянутыми носками. Вращение тела и посадка в седло выполняется с зафиксированным корпусом, вытянутыми ногами и оттянутыми носками в один темп.

Вычеты за каждую ошибку:

1 балл	- Невыпрямленные ноги и/или неоттянутые носки во время соскока и возвращения в седло - Ноги не прижаты друг к другу во время соскока - Небольшая потеря равновесия непосредственно перед посадкой в седло
2-3 балла	- Согнутые в коленях ноги и не оттянутые носки во время переброса тела - Переброс тела осуществляется более чем в один темп - Явно выраженная пауза во время вращения

5. Волочение с оборотом назад. Обратное волочение.Описание упражнения:

Махом левой ноги через круп лошади лечь поперек седла на живот, держась за обе луки. Выйти в положение обратного волочения (спиной вперед), держась за обе луки. После выполнения упражнения подняться и сесть в седло в обратном порядке. Заход на элемент должен быть выполнен до начала контрольной дистанции, а выход с элемента после контрольной дистанции. Упражнение считается невыполненным, если спортсмен не касался земли ногами в положении «волочения» во время прохождения всей контрольной дистанции.

Выход в положение «лежа на седле» производится махом выпрямленной ноги с оттянутым носком. Переход в положение «обратное волочение» производится с зафиксированным корпусом с вытянутыми носками. Корпус спортсмена, выпрямленные ноги и оттянутые носки во время выполнения «волочения» образуют прямую линию. Посадка в седло выполняется также с выпрямленными ногами и оттянутыми носками.

Вычеты за каждую ошибку:

1 балл	<ul style="list-style-type: none"> - Ноги на соскоке и во время «волочения» не прижаты друг к другу - Корпус во время «волочения» не перпендикулярен лошади, развернут от или к лошади. - Недостаточно зафиксированный корпус во время «волочения», что приводит к отклонению корпуса спортсмена от корпуса лошади
2-3 балла	<ul style="list-style-type: none"> - Ноги во время выполнения «волочения» и возвращения в седло не выпрямлены, носки не оттянуты - Выход в положение «волочения» с согнутыми ногами и отсутствием фиксации корпуса.

6. Суровикинская вертушкаОписание упражнения:

Всадник делает хват левой рукой за правое путлице, правой рукой делает хват за переднюю луку, переносит правую ногу через круп лошади, оттолкнувшись от земли, делает выход в положение «стоя вниз головой». Далее не останавливаясь продолжает оборот вперед, отталкивается от земли и возвращается в седло. Оборот должен быть выполнен вертикально, без остановки, корпус максимально ровный, ноги выпрямлены, носки оттянуты. Соскок выполняется с максимально вытянутыми ногами и оттянутыми носками.

Вычеты за каждую ошибку:

1 балл	<ul style="list-style-type: none"> - Невыпрямленные ноги и/или неоттянутые носки во время соскока и возвращения в седло - Ноги не прижаты друг к другу во время соскока - Небольшая потеря равновесия непосредственно перед посадкой в седло
2-3 балла	<ul style="list-style-type: none"> - Согнутые в коленях ноги и не оттянутые носки во время переброса тела - Оборот выполнен не в вертикальной плоскости - Явно выраженная пауза во время оборота.

Статья XVI-19. Классификация участников в разделе «Вольная джигитовка».

1. Победитель в разделе «Вольная джигитовка» определяется по максимальной сумме баллов, набранных во всех упражнениях раздела.

2. При равенстве результатов в баллах двух и более участников, победитель определяется по наименьшему времени преодоления дистанции.

Статья XVI-20. Определение победителя в личном зачете соревнований по джигитовке

1. Победитель в личных соревнованиях по джигитовке определяется по результатам, показанных в разделах «Специальная джигитовка» и «Вольная джигитовка». Количество баллов, набранных в каждом разделе, переводится в проценты от максимально возможного количества баллов, которое может быть набрано в данном разделе, принимаемом за 100%. Результаты в процентах набранных в каждом разделе суммируются. Первенство определяется по максимальной сумме в процентах, набранных в двух разделах.

2. Если спортсмен был исключен из соревнований какого-либо раздела, то в данном разделе ему присваивается 0 очков и, соответственно 0%.

3. При равенстве результатов двух и более участников преимущество имеет участник с более высоким местом в разделе «Специальная джигитовка».

ГЛАВА XVII. ТЕНТПЕГГИНГ

Статья XVII-1. *Предмет соревнований.*

1. Соревнования по тентпеггингу организуются с целью продемонстрировать свободу лошади, ее энергию, навыки, скорость и подчинение на галопе по прямой линии, на которой установлены пегги, кольца, лимоны, а также иные макеты и препятствия. Все это также демонстрирует умение спортсмена взаимодействовать с лошастью, его ловкость, скорость, навыки управления лошастью и способность к концентрации.

2. Настоящие правила разработаны на основе принципов и правил МСФ (Международной федерации тентпеггинга (далее - ITPF)) и действуют на всей территории Российской Федерации при подготовке и проведении любых соревнований по тентпеггингу.

Статья XVII-2. *Термины и определения*

1. Термин «соревнование» применяется для обозначения каждого из проводимых видов программы, в котором спортсмены ранжируются по местам в соответствии с показанным результатом и награждаются призами/медалями.

2. Термин «этап» применяется для обозначения части соревнования между линиями старта и финиша, пройденной один раз.

3. Термин «раунд» - объединение 2-х и более этапов в группу. Раунды могут проводиться с разделением по времени. По решению Оргкомитета и Главной судейской коллегии может быть принято решение, когда к первому раунду соревнований допускаются все заявленные участники, а допуск к участию в последующих раундах может быть ограничен минимальным уровнем набранных в первом раунде баллов.

4. Термин «секция» означает состав команды из 4-х спортсменов, участвующих в соревнованиях «Копье. Секция» и «Меч. Секция».

5. Термин «полусекция», «пара» – группа, состоящая из 2-х спортсменов одной команды, участвующих в соревнованиях «Копье и Меч. Полусекция», «Копье. Полусекция», «Меч. Полусекция».

Статья XVII-3. *Общие условия проведения соревнований по тентпеггингу.*

1. Соревнования по тентпеггингу проводятся на открытом грунте, или, если позволяют размеры соревновательной арены («трека»), в помещении.

2. Место проведения соревнований.

2.1. Трек (соревновательная дорожка). Оргкомитет должен обеспечить разметку трека, ясно обозначающую, по какой линии лошадь может галопировать в ходе этапа. Участники должны провести своих лошадей в указанном направлении, сохраняя между собой дистанцию, предусмотренную настоящими Правилами. Трек составляется официальным лицом соревнований (курс-дизайнером) и требуемым количеством ассистентов. Они ответственны за общее состояние дорожки, разметку трека и установку пегов, колец, лимонов и прочее. При проведении командных соревнований Секций, первая линия должна всегда располагаться по левую руку от трека, вблизи места расположения судейской коллегии. Линии маркируются номерами 1, 2, 3, 4 по направлению к трибунам. Нанесение разметки по всей длине трека (соревновательной части маршрута от старта до финиша) не является обязательным условием, но это рекомендуется делать, особенно при проведении соревнований на предоставляемых лошадях.

2.2. Схема маршрута

Оргкомитет должен обеспечить соответствие маршрута и инвентаря стандартам, требованиям и правилам, изложенным ниже:

- Длина маршрута: максимум 200 метров – минимум 60 метров.
- Ширина маршрута:
при проведении командных соревнований Секций - не менее 15 метров;
при проведении личных соревнований - не менее 5 метров.
- Линия старта и линия финиша обозначаются флагами.

2.3. Линия старта/финиша. Зона прохода

2.3.1. Линия старта проводится по всей ширине 4-х треков и маркируется флагами. Электронное хронометражное оборудование, запускающее отсчет времени, должно быть установлено на линии старта и финиша. При отсутствии электронного хронометража возможно использование двух – трех ручных секундомеров.

2.3.2. Линия финиша, как и линия старта, маркируется флагами по всей ширине трека.

2.3.3. Зона прохода (торможения) должна быть такой конфигурации, длины и ширины, которая обеспечивает необходимую безопасность для всадника и лошади.

2.4. Место сбора (предстартовое поле) - четко размеченное, по возможности расположенное вблизи тренировочного (разминочного) поля, необходимо для сбора спортсменов, которые завершили разминку и собрались под руководством стюарда предстартового поля перед стартом.

2.5. Тренировочное (разминочное) поле образом промаркированное, должно быть организовано для разминки и тренировки. Оно должно быть хорошо огорожено от публики и оборудовано хотя бы одним треком для тренировки. Тренировочное поле должно располагаться вблизи места сбора (паддока) и контролироваться стюардом, который также несет ответственность за проверку касок, одежды, седел, железа, копий, мечей и прочего снаряжения и инвентаря каждого спортсмена, прежде чем разрешить ему стартовать.

При проведении соревнований в закрытых помещениях (манежах) разминка может проводиться на боевом поле.

3. Старт

3.1. Участник не должен стартовать, пока судьей не будет дана команда (сигнал).

3.2. Спортсмен (спортсмены), не явившиеся на место сбора (предстартовое поле) за 10 минут до старта, могут быть исключены или получить предупреждение по решению Главной судейской коллегии.

3.3. Если участник личного соревнования не может пересечь линию старта спустя 120 секунд после стартового сигнала, он исключается из этапа соревнований. Это правило равно применимо и к командным соревнованиям. Если хотя бы одна или более лошадей не пересекает линию старта спустя 120 секунд после стартового сигнала, команда исключается из этапа соревнований в полном составе.

3.4. Если участник пересекает линию старта до того, как было дано разрешение на старт, он исключается из этапа без начисления баллов. Такое же правило действует в отношении соревнований Секций и Полусекций.

4. Регистрация времени.

4.1. Рекомендуется использование хронометражного оборудования, автоматически включающее и останавливающее отсчет времени при пересечении лучей, как минимум в ходе личных испытаний. Если это невозможно, допустимо использование ручных секундомеров.

4.2. В соревнованиях «Копье», «Меч», «Копье. Кольца и Пег», «Меч. Лимоны и Пег» отсчет времени начинается при пересечении спортсменом линии старта, отсчет времени останавливается при пересечении спортсменом линии финиша.

4.3. В соревнованиях Секций, Полусекций, Индиского ряда отсчет времени начинается при пересечении первым спортсменом линии старта, отсчет времени останавливается при пересечении последним спортсменом линии финиша. Если в ходе соревнования один или более спортсменов/лошадей падают и/или получают травмы, или по другим

причинам не могут пересечь линию финиша, то ко времени будет добавлено 6 дополнительных секунд.

4.4. В случае использования ручного хронометража время прохождения маршрута определяется как среднее время из зафиксированных двумя хронометристами результатов этапа.

5. Жестокое обращение с лошадью

5.1. Если, спортсмен жестоко обращается с лошадью или причиняет лошади любой ненужный дискомфорт, применяет чрезмерную силу (воздействием на рот или шпорами), а также если спортсмен или лошадь представляют опасность для себя или окружающих, то, по решению Главной судейской коллегии, они должны быть дисквалифицированы на любом этапе и отстранены от участия в данном соревновании или во всех соревнованиях турнира. В этом случае, решение об участии спортсмена в других видах соревнований принимает Главный судья.

5.2. «Выездковой» хлыст (длиной не более 120 см) может применяться в ходе любого соревнования, но не более двух раз в начале каждого этапа, при старте. Если хлыст применяется более двух раз, то этот спортсмен будет дисквалифицирован с данного этапа.

5.3. Использование оружия для побуждения или удара лошади во время соревнования однозначно влечет дисквалификацию спортсмена из данного соревнования.

6. Соревнования на предоставляемых лошадях

6.1. Турниры или соревнования любого уровня могут быть организованы на лошадях, предоставленных Оргкомитетом турнира.

6.2. Оргкомитет должен предоставить необходимое количество подходящих для тентпеггинга лошадей (минимум - 4, максимум - 5 на команду, включая 1 резервную). В случае, если команде предоставляется 4 лошади, то организаторы должны обеспечить общий резерв лошадей, позволяющий заменить заболевших или травмированных во время соревнований лошадей.

6.3. Лошади должны подходить для тентпеггинга, должны быть достаточно рослыми и сильными, чтобы нести всадника. Главная судейская коллегия при консультации с Ветеринарным делегатом принимают решение в этом отношении, и ее решение является окончательным.

6.4. Не менее чем за 24 часа до начала первого соревнования, должна быть проведена жеребьевка – распределение лошадей для участвующих команд и спортсменов личного зачета. Жеребьевка должна проводиться в присутствии представителей команд-участниц, участников, Главного судьи или члена Главной судейской коллегии, Ветеринарного делегата.

6.5. Лошади должны быть представлены и должным образом идентифицированы (могут быть обозначены нарисованными на крупе номерами или микрочипами, но также должны быть визуально различимы) и должны иметь на себе привычное им оголовье. Это оголовье должно быть на лошади на протяжении всего турнира, за исключения случаев, когда оголовье или его элементы заменяется по инициативе владельца.

6.6. Порядок жеребьевки. Принимающая сторона первой тянет жребий. Порядок жеребьевки остальных команд определяется жребием, вытянутым судьей. Каждый жребий выбирается для каждой лошади и каждого члена команд, и жеребьевка будет продолжаться таким образом до тех пор, пока каждая команда не получит 4 или 5 лошадей, в соответствии с Положением о соревнованиях.

6.7. Любая лошадь может быть признана непригодной по представлению Ветеринарного делегата и решению Главной судейской коллегии. Это решение будет являться окончательным.

6.8. В Положении (регламенте) о соревнованиях четко отражаются условия, согласно которым предоставляются лошади (арендуются/заимствуются и т.п.) и проводятся соревнования.

6.9. Время тренировок. Разрешены 2 тренировочных сессии по 1 часу каждая, включая разминку лошадей. В это время не входит время седловки лошадей, но, если по мнению главной судейской коллегии, лошади демонстрируют чрезмерную усталость в ходе тренировочной сессии, они далее не должны принимать участие в тренировочной сессии, пока не получат должного отдыха. Участнику разрешается сделать максимум 6 проездов (этапов), включая командные и личные.

Статья XVII-4. Участники соревнований по тентпеггингу.

1. В соревнованиях по тентпеггингу может принимать участие спортсмен с начала календарного года, в котором ему исполняется 12 лет на лошади 4-х лет и старше.

2. На одном турнире всадник выступает на одной лошади. Замена лошади может быть разрешена только по причинам, изложенным в п.2.3.

2. К командным соревнованиям по тентпеггингу допускаются команды, состоящие из 5-ти спортсменов, из которых 4 спортсмена могут принять участие в каждом командном соревновании турнира, травмированные спортсмены могут быть заменены при необходимости резервным спортсменом.

2.1. При проведении соревнований на предоставленных лошадях, а также исходя из местных условий, организаторы могут ограничить состав команд 4-мя спортсменами, без резерва.

2.2. В случае болезни или травмы всадника, резервный всадник команды имеет право выступить на турнире на предоставленной ему лошади или на резервной лошади.

2.3. Главная судейская коллегия может допустить к личным соревнованиям резервного спортсмена команды. В этом случае, при необходимости, он не может заменить какого-либо спортсмена из своей команды, и команда остается без резерва.

2.4. Резервный спортсмен одной команды не имеет права выступать за другую команду для дополнения ее до количества 4-х всадников; резерв команды также не может выступать в личном зачете.

3. Если лошадь травмирована, она может быть заменена только резервной лошадью. Если лошадь снята с участия во всем соревновании, команде разрешается максимум еще одна замена лошади из числа свободных резервных лошадей.

4. К командным соревнованиям «Копье. Полусекция», «Меч. Полусекция», «Копье и Меч. Полусекция» допускаются команды, состоящие из 2-х спортсменов.

5. К командным соревнованиям «Копье. Эстафета», «Меч. Эстафета», «Копье и Меч. Эстафета», «Копье. Секция», «Меч. Секция» допускаются команды, состоящие из 4-х спортсменов.

6. Замены спортсмена или лошади во время соревнования запрещены, за исключением случаев, когда лошадь или всадник травмированы, или больны. Замена лошади может быть разрешена только Главной судейской коллегией, по представлению Ветеринарного делегата, замена всадника возможна только по представлению медицинского работника.

7. Количество команд, принимающих участие в турнире определяется Положением (регламентом) о соревнованиях.

8. В состав Команды может входить любое число спортсменов, которые могут быть левшами и имеют право и должны поднимать пег слева.

Статья XVII-5. Форма одежды.

1. Форма одежды участников соревнований – спортивная (каска, сапоги или краги темного цвета, бриджи, рубашка-поло или футболка). Для команды - единая.

2. Наличие защитных касок - обязательно.

3. Разрешены шпоры и выездковый хлыст.

4. Участники соревнований должны соблюдать установленную форму, иметь опрятный внешний вид, вычищенное и исправное конное снаряжение, оружие, не допускать неряшливости и небрежности в одежде и снаряжении.

5. В случае, если, по мнению Главной судейской коллегии, небрежность или неисправность в одежде, оружии или снаряжении может (или могла привести), а тем более привела к травматизму всадника, его лошади, или других лиц или лошадей, то решением Главного судьи спортсмен может быть не допущен к соревнованию или его результат аннулирован.

Статья XVII-6. Снаряжение.

1. Разрешено седельное снаряжение любой модификации в хорошем состоянии. Стремена или путлища не должны крепиться к любой другой части тела лошади / спортсмена / экипировки любыми способами.

2. На лошади должны быть трензельное оголовье и седло, которые не могут быть заменены в течение турнира, за исключением случаев, когда замена производится с разрешения Главной судейской коллегии.

3. Разрешено использование скользящего мартингала.

Статья XVII -7. Соревнования по тентпеггингу.

1. Каждый Турнир по тентпеггингу должен включать в себя следующие личные соревнования, каждое из которых состоит как минимум из двух этапов:

1.1. Копье.

Длина соревновательной части маршрута: от 40 до 80 метров (от линии старта до линии финиша).

Дистанция проноса пегга: 10 метров. Установка пегга: на 10 метров от линии финиша.

Скорость: 800 метров/мин/

Количество раундов: два (А и В)

Количество этапов в соревновании:

- минимум - 2 этапа (1 этап - пег 6 см; 2 этап - пег 4 см)

- максимум - 6 этапов, при этом:

Раунд А: Два этапа с пегом, шириной 6 см и третий этап с пегом, шириной 4 см.

Раунд В: Первый этап с пегом, шириной 6 см, второй и третий этапы с пегом, шириной 4 см.

1.2. Копье. Кольца и Пег.

Длина соревновательной части маршрута: от 40 до 80 метров (от линии старта до линии финиша).

Установка пеха: на расстоянии 10 метров от линии финиша.

Скорость: 750 метров в минуту.

Установка колец: Второе кольцо устанавливается на расстоянии 20 метров от пеха, первое кольцо устанавливается на расстоянии - 15 метров от второго кольца.

Допускается установка пеха на расстоянии менее 10 метров от линии финиша. В этом случае за линией финиша ставится отметка в 10 метрах от пеха, которая обозначает дистанцию, на протяжении которой нужно «пронести» пег.

Размер кольца: 60 мм по внутреннему диаметру, высота подвешивания кольца - 2.2 м.

Количество раундов: один раунд из двух этапов: 1-й с пегом, шириной 6 см, 2-й с пегом шириной 4 см.

1.3. Меч.

Соревнование проводится по тем же правилам что и «Копье».

1.4. Меч. Лимоны и пег.

Маршрут устанавливается так же, как и для колец и пеха, но вместо колец устанавливаются лимоны.

Скорость: 750 метров в минуту

Высота подвешивания лимона: 2,2 м.

Количество раундов: один раунд в 2 этапа: 1 этап с пегом, шириной 6 см, 2 этап с пегом шириной 4 см

Первый лимон. Первый вид рубки: Меч расположен горизонтально на уровне лимона, направлен острием правую сторону, рукоять меча слева от головы всадника, локоть ниже кисти, разрез лимона делается горизонтально, по ходу движения.

Второй лимон. Второй вид рубки: Меч расположен горизонтально на уровне лимона, направлен острием в левую сторону, рукоять меча с правой стороны от головы всадника, разрез лимона делается горизонтально по ходу движения.

Нисходящий разрез или толкание лимона запрещается и не приносит очков.

2. Оргкомитет может включить в программу турнира следующие соревнования:

2.1. Копье. Полусекция.

Состав команды – 2 спортсмена, едущих в ряд.

Скорость: 750 м/мин

Количество раундов - один раунд, состоящий из двух этапов.

1 этап проводится с пегами шириной 6 см, 2 этап - с пегами шириной 4 см.

2.2. Меч. Полусекция.

Соревнование проводится по тем же правилам что и «Копье. Полусекция»

2.3. Копье и Меч. Полусекция.

Состав команды – 2 спортсмена, едущих в ряд.

Скорость: 750 метров в минуту

Длина маршрута: от 40 до 80 метров (от линии старта до линии финиша)

Один раунд из двух этапов. Оба этапа проводятся с пегами 6 см.

Спортсмены проезжают с копьем в первом этапе и с мечом во втором этапе.

2.4. Копье и Меч. Эстафета.

Состав команды – 4 спортсмена.

Соревнование проводится в 2 этапа. В первом этапе все участники выступают с копьем, во втором этапе все участники выступают с мечами. Каждый участник поднимает пег соответствующего номера – по очередности старта участника в команде.

Если пег спортсмена был сбит при прохождении маршрута предыдущим спортсменом, и стартующий спортсмен смог проткнуть свой пег, он получит 4 очка за поднятие и 6 очков за пронос.

Если участник поднимает пег, а затем роняет его за пегом следующего участника, который поднимает или проносит оба пег, он получит очки только за свой пег.

Первый спортсмен поднимает первый пег, второй спортсмен поднимает второй пег и так далее. Поднятие чужого пег не приносит очков участнику. Если всадник проезжает мимо своего пег, этот пег становится недействительным. Если следующий всадник прокалывает его, он не получит ни штрафных, ни положительных очков за этот пег.

Скорость: 750 метров в минуту

Последний пег располагается на расстоянии 10 метров от линии финиша на расстоянии 1,5 м один за другим.

Норма времени: При подсчете нормы времени для индийского ряда учитывается расстояние между пегами (то есть, 1,5 метра между пегами) и дистанцию, которую требуется сохранять между лошадьми (11 метров).

2.5. Копье. Секция.

Это командное соревнование, где одновременно стартуют 4 участника, интервал между участниками - 2 метра.

Длина маршрута: от 40 до 80 метров (от линии старта до линии финиша)

Скорость: 750 метров/мин

Количество раундов: два (А и В)

Количество этапов в соревновании:

Минимум - 2 этапа (1 этап - пег шириной 6 см; 2 этап - пег шириной 4 см)

Максимум 3 этапа в раунде.

Раунд А: Два этапа с пегами, шириной 6 см и третий этап с пегами шириной 4 см.

Раунд В: Первый этап с пегами шириной 6 см, второй и третий этапы с пегами шириной 4 см.

2.6. Меч. Секция.

Соревнование проводится по тем же правилам что и «Копье. Секция».

3. Количество этапов в рамках каждого соревнования определяется Положением (регламентом) о соревнованиях. В исключительных случаях допускается изменение заявленного количества этапов Оргкомитетом, Главной судейской коллегией и представителями команд во время технического совещания перед соревнованием.

Статья XVII -8. Пегу

1. Размер пегов составляет 30 см в длину, 2,5 см в толщину, а ширина может варьироваться 6 см/4 см/2,5 см в зависимости условий проведения соревнований.

2. Пегу должны, по возможности, быть равного веса и не должны ломаться при накалывании на копье/меч.

3. Возможно использование любых синтетических материалов. Для предотвращения растрескивания и поломки пегу можно укрепить обмоткой прозрачной липкой лентой.

4. Пегу должны быть равными по весу и размеру. Жалобы/протесты представителей команд или всадников по этому поводу не принимаются.

5. Пегу устанавливаются на грунте под углом 60 градусов по отношению к горизонтальной поверхности грунта. Расстояние от верхнего конца пегу до земли должно быть по возможности 17 см. В Лицевая сторона пегу должна быть покрашена белым цветом или белым мелом/известью.

6. Расположение пегов. Пегу должны быть воткнуты в землю на расстоянии 1,5 метров друг от друга для Индийского ряда и с интервалом 2 метра для соревнований Секций и Полусекций при применении копий или мечей. Одиночный пегу устанавливается на треке для каждого участника личного зачета; 4 одиночных пегу на четырех треках для каждой команды в командных соревнованиях.

Статья XVII-9. *Копье и меч*

1. Все участники должны быть вооружены одинаковыми копьями и мечами, в соответствии со следующими требованиями:

2. **Копье:** минимум 2,2 метра – максимум 2,75 метров, с одним гладким металлическим наконечником, без зубчатых и/или препятствующих соскальзыванию пега краев. Рукояти разрешены. Копье может быть выполнено из любого материала.

3. **Меч:** длина клинка минимум 81 см – максимум 90 см, при этом общая длина не более 110 см. На наконечниках копий и клинках мечей запрещены зазубрины.

4. Потеря оружия.

4.1. Спортсмен, сломавший свое оружие во время этапа до его окончания, не имеет права заменить оружие до завершения этапа. Очки, набранные им до того, как он стал безоружным, сохраняются. Повреждение наконечника или древка расценивается как «поломка оружия».

4.2. Если копье или меч ломаются в момент поражения цели, очки, набранные спортсменом в ходе этапа, засчитываются.

4.3. Если спортсмен уронил копье / меч во время прохождения этапа, между стартом и финишем, он не получает очков за этот этап. В командных соревнованиях очки, заработанные другими членами команды, засчитываются.

Статья XVII -10. *Определение результата и классификация команд и спортсменов в соревнованиях по тентпеггингу.*

1. Присуждение очков

6 очков	<p>Перенесенный пег: перенос или бросок за пределы дистанции в 10 метров. Расстояние измеряется от точки, где пег был установлен. Также засчитывается если пег, проткнутый наконечником копья или меча, сломался и часть его осталась в земле, даже если ни одна его часть не осталась на оружии.</p> <p><u>Для соревнований «Копье. Кольца и Пег.»:</u> каждое кольцо, перенесенное на копье</p> <p><u>Для соревнований «Меч. Лимоны и Пег.»:</u> лимон – разрезан: (разрез должен быть виден четко и ясно и выполнен ударом меча)</p>
4 очка	Пег проткнут и вынут из грунта, но не пронесен всю дистанцию, описанную выше.
2 очка	Пег задет с лицевой стороны, но не был вынут из земли.
Примечание: Пег должен быть проткнут с лицевой стороны	

наконечником оружия, вследствие чего на пеге должна остаться метка (метки на других сторонах пег не считаются). Спорные пег должны рассматриваться судьями.

2. Скорость и норма времени

2.1. Скорость движения по маршруту - 800/750 метров в минуту в зависимости от соревнования.

2.2. При превышении нормы времени каждая начатая секунда сверх установленной нормы времени штрафуются 1/2 очка, которое вычитается из общих очков участника, полученных в данном этапе. Штраф за время не назначается, если участник не получил очков на этапе.

2.3. Главная судейская коллегия имеет право внести изменения в норму времени, определенную для данных соревнований, принимая во внимание следующие обстоятельства:

- состояние грунта, погодные условия;
- породу лошадей и их техническую подготовленность;
- безопасность всадников и лошадей;
- статус соревнований.

Указанные основания для изменения нормы времени вносятся в технические протоколы каждого соревнования и подписываются главным судьей и главным секретарем турнира.

3. Падение спортсмена и/или лошади

3.1 Спортсмен, который упал или допустил падение лошади во время этапа, исключается из этапа. В командном соревновании очки, набранные остальными 3-мя спортсменами, сохраняются.

3.2. Вся ответственность за неисправную амуницию лежит на спортсмене, в случае падения по вине неисправной или поврежденной амуниции, спортсмен будет дисквалифицирован из этапа и ему не будет предоставлена возможность повторного прохождения этапа.

4. Определение победителя и призеров соревнований.

4.1. Победитель личных соревнований определяется по максимальной сумме очков, набранных на всех этапах соревнования.

4.2. Победитель турнира по тентпеггингу определяется по максимальной сумме очков, набранных на всех соревнованиях турнира.

4.3. Команда – Победитель в соревнованиях Секций, Полусекций, Индийского ряда определяется по максимальной сумме очков, набранных участниками команды.

4.4. Команда – Победитель турнира по тентпеггингу определяется по максимальной сумме очков, набранных участниками команды в личных соревнованиях турнира.

5. Равенство результатов

5.1. При равенстве результата за 1 место, во избежание переутомления лошадей, должен проводиться 1 дополнительный этап, идентичный последнему, с уменьшением размера пегов до 2,5 см.

5.2. При равенстве результата за 1 место в соревнованиях Индийского ряда, проводится дополнительный этап с копьем.

5.3. При равенстве результата за 1 место в соревнованиях «Копье и Меч. Полусекция», проводится дополнительный этап с мечом.

5.4. При сохранении равенства результатов места распределяются в соответствии со временем, показанном в дополнительном этапе.

5.5. При сохранении равенства результатов места распределяются в соответствии со временем, показанном в последнем этапе.

5.6. При сохранении равенства результатов места распределяются в соответствии со временем, показанном в предыдущем этапе.

5.7. При сохранении равенства результатов места спортсмены занимают одинаковые места.

Статья XVII -11. *План маршрута для соревнований «Копье», «Меч», соревнований Секции и Полусекции*

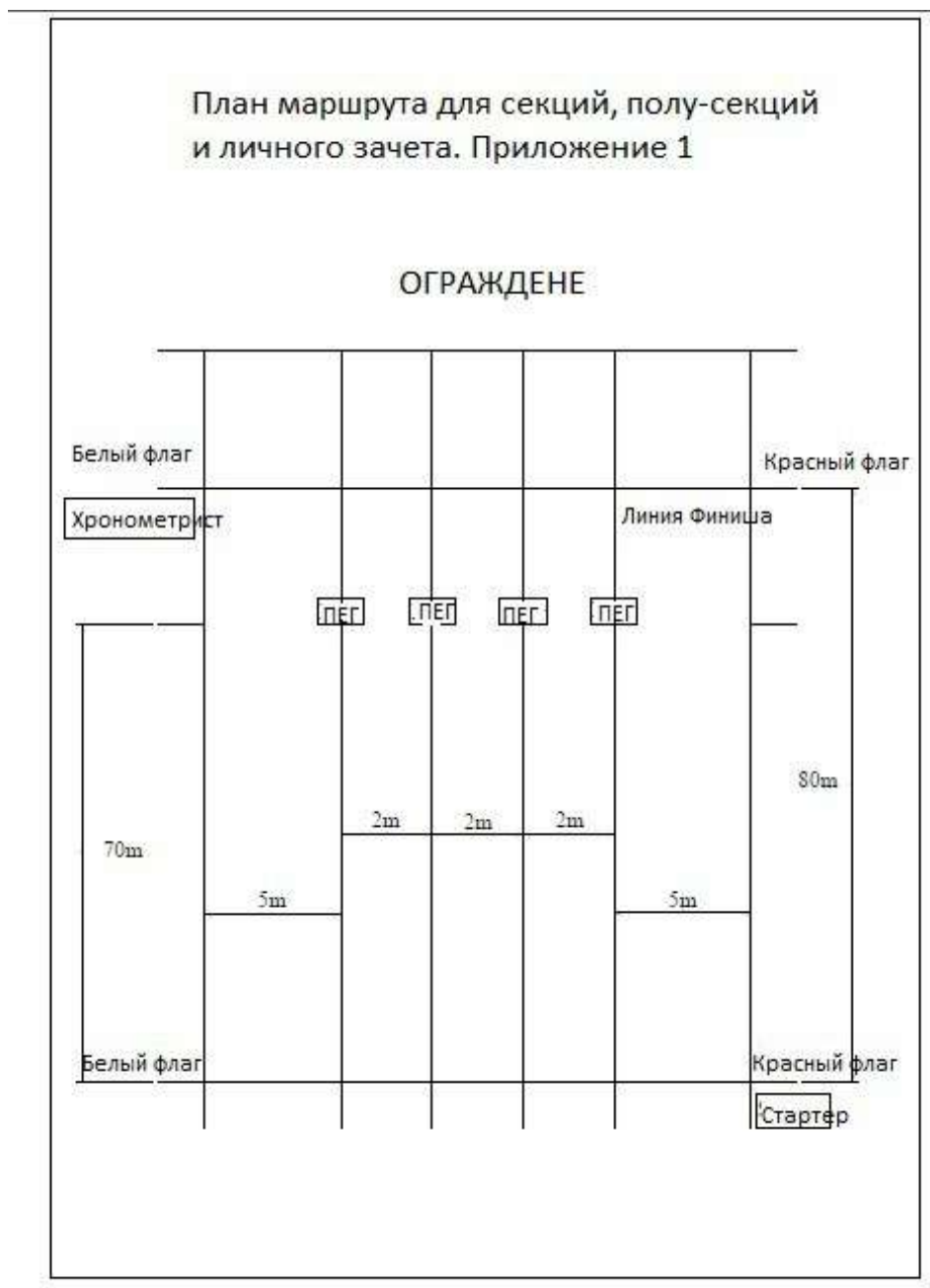

Статья XVII -12. План маршрута для соревнований Индийского ряда

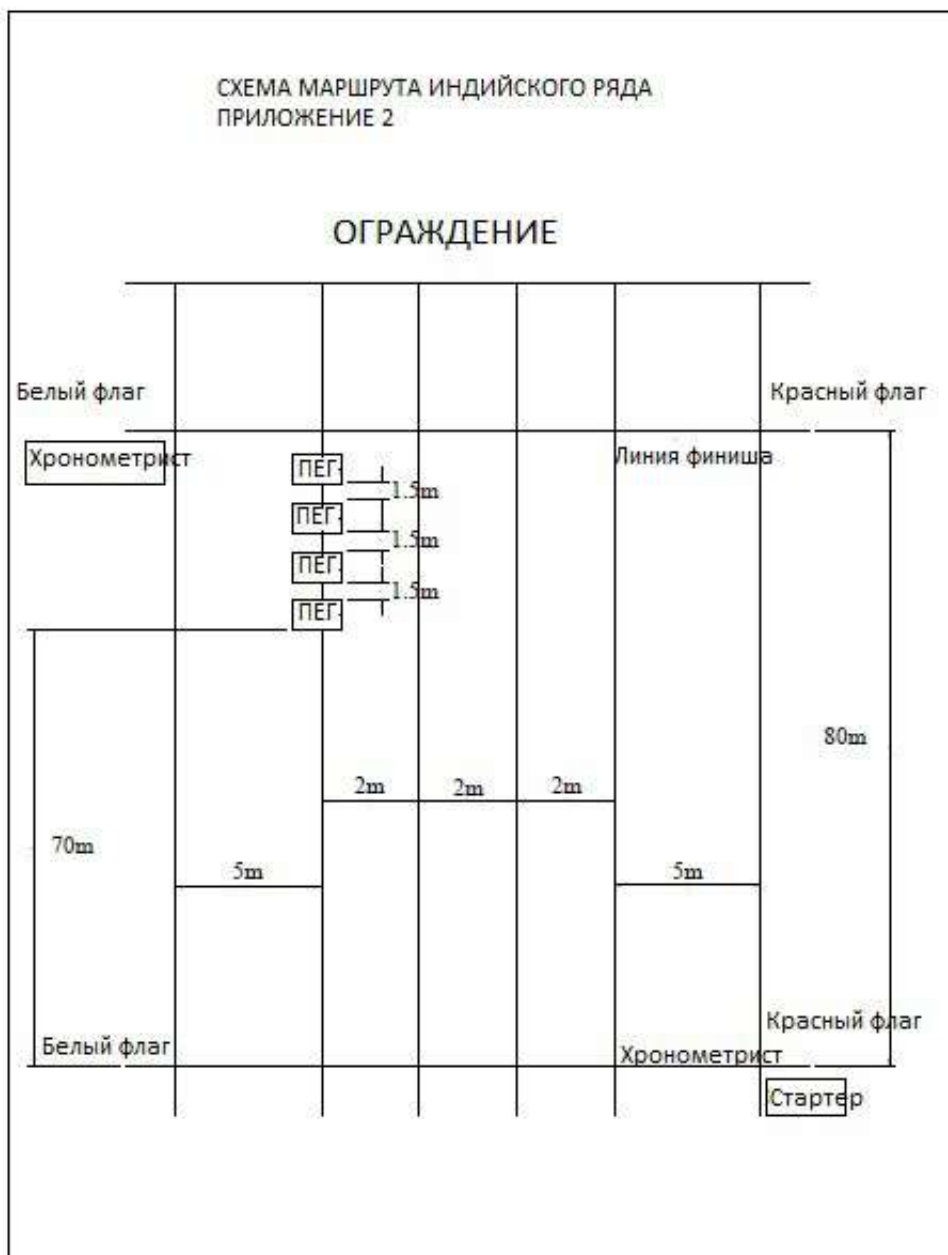

Статья XVII -13. *План маршрута для соревнований «Копье. Кольца и Пег.»*

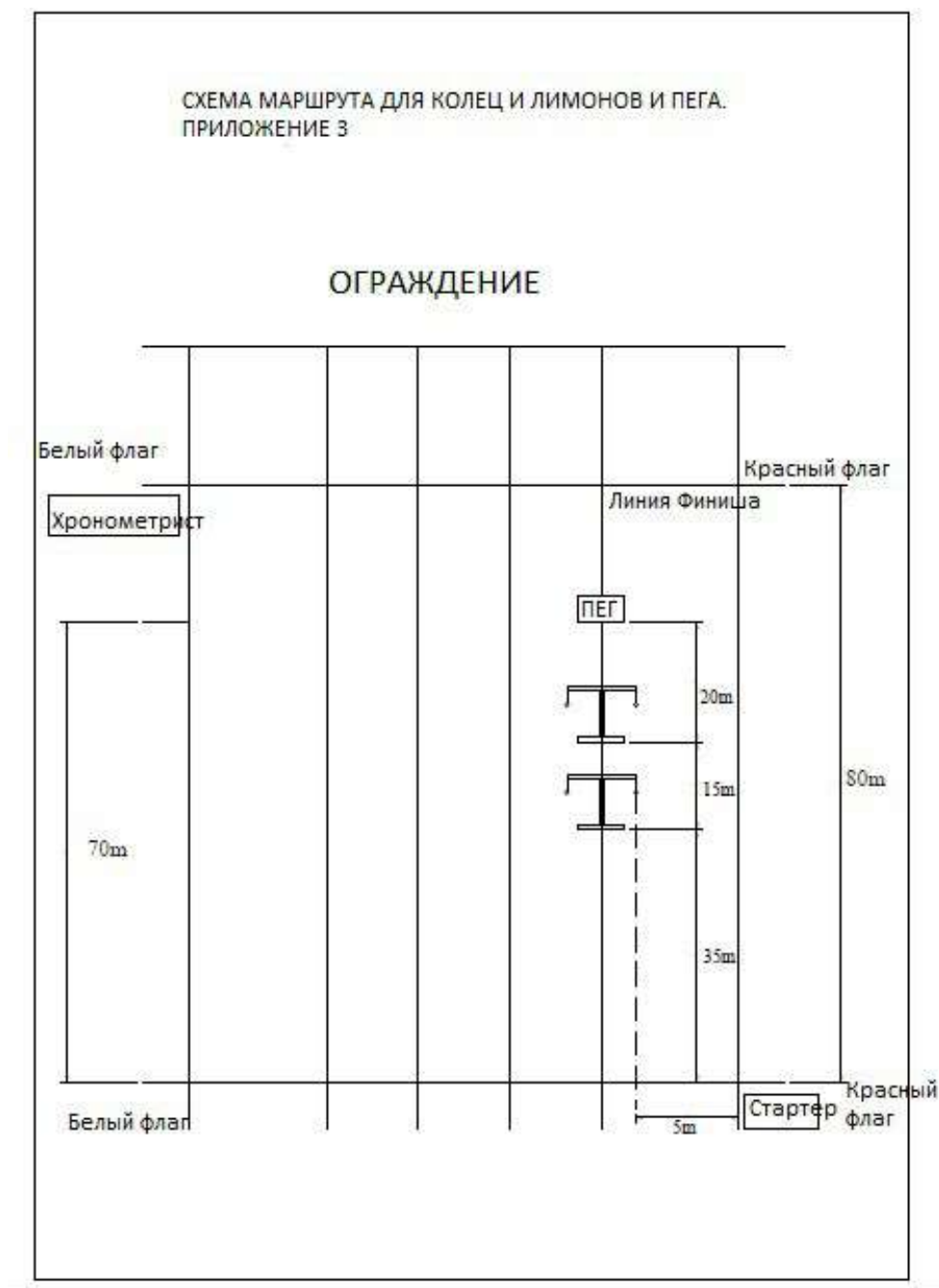

Статья XVII -14. *Схема стойки для крепления лимона и колец*

"Т" СХЕМА ДЛЯ ЛИМОНОВ И КОЛЕЦ И ПЕГА. ПРИЛОЖЕНИЕ 4

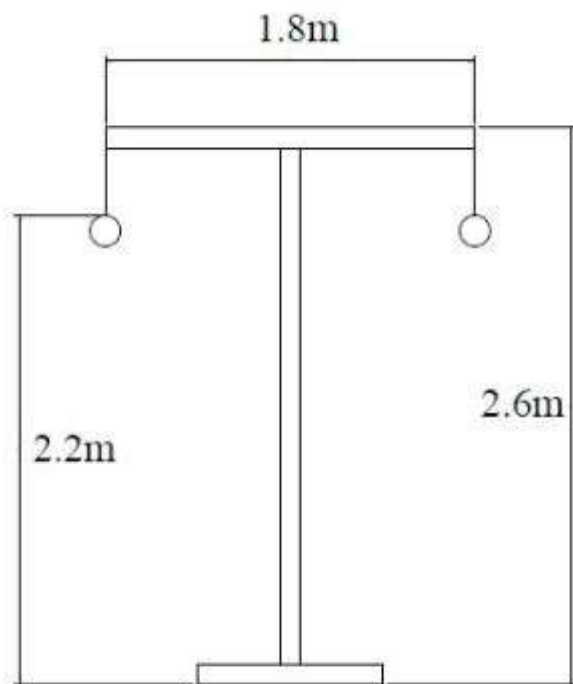

ГЛАВА XVIII. *Главу признать утратившей силу (приказ Минспорта России от 28 февраля 2024 г. № 209).*